

DREMEL® 2200

VERSAFLAME

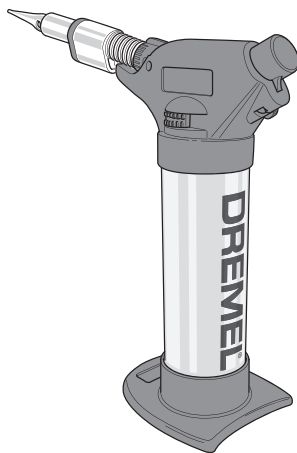

GB	Original instructions	4	PL	Tłumaczenie oryginalnej instrukcji	35
DE	Übersetzung der originalbedienungsanleitung	6	BG	Превод на оригиналните инструкции	37
FR	Traduction de la notice originale	8	HU	Az eredeti előírások fordítása	40
IT	Traduzione delle istruzioni originali	10	RO	Traducere a instrucțiunilor originale	42
NL	Vertaling van de originele gebruiksaanwijzing	13	ET	Algsete juhiste tõlge	44
DA	Oversættelse af betjeningsvejledning	15	LT	Originalių instrukcijų vertimas	46
SV	Översättning av originalinstruktioner	17	SL	Prevod originalnih navodil	49
NO	Oversettelse av originalinstruksjonene	19	LV	Originālās lietošanas instrukcijas tulkojums	51
FI	Käännös alkuperäisistä ohjeista	21	HR	Prijevod originalnih uputa	53
ES	Traducción de las instrucciones originales	23	SR	Превод оригиналног упутства	55
PT	Tradução das instruções originais	26	MK	Употребени симболи	57
EL	Μεταφραση των πρωτοτυπων οδηγιων	28	SK	Preklad pôvodných pokynov	60
TR	Orijinal yönergelerin çevirisi	31	AR	ترجمة التعليمات الأصلية	63
CS	Překlad originálních pokynů	33			

EU

①



②

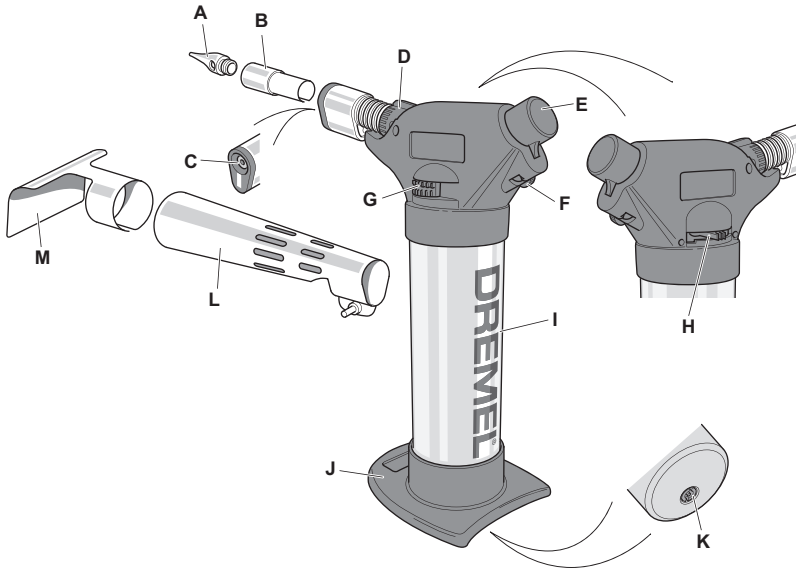

③



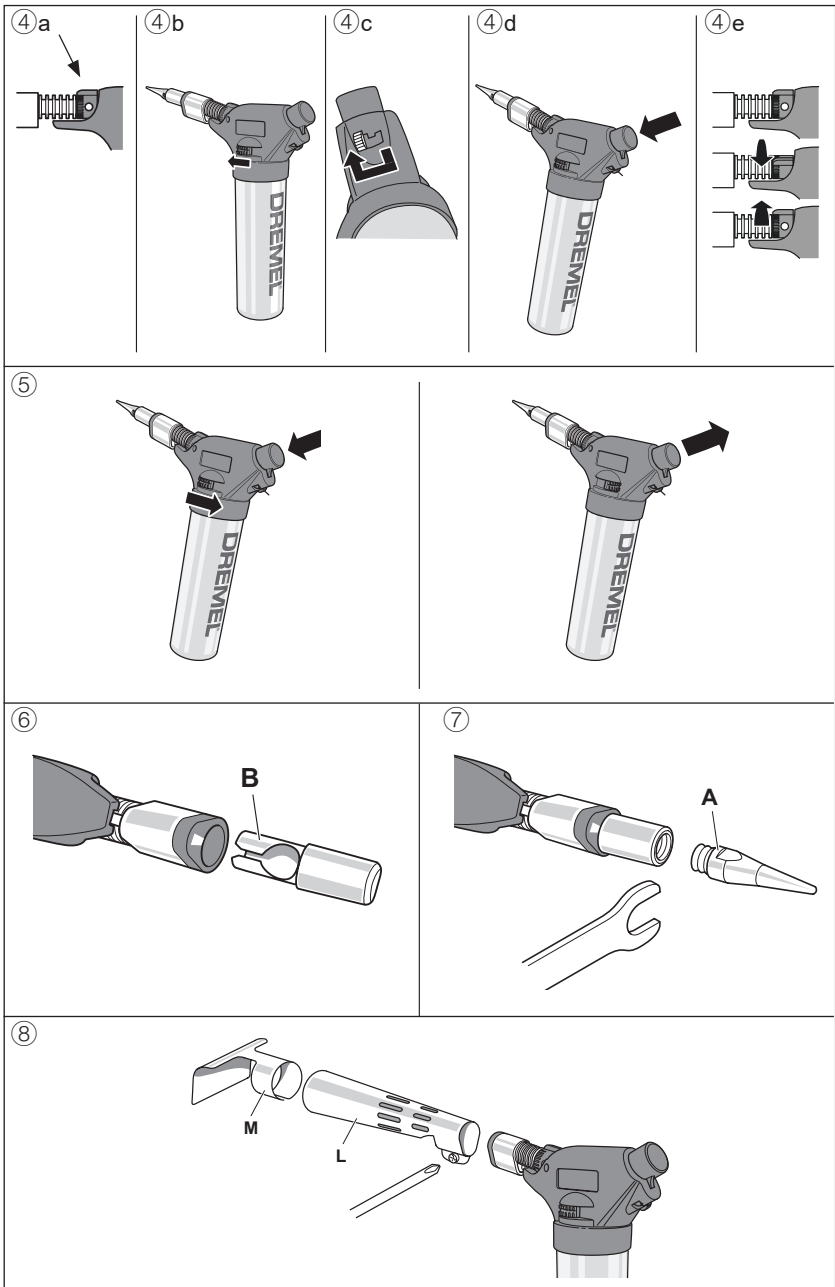

USED SYMBOLS

① READ THESE INSTRUCTIONS

SAFETY WARNINGS

▲ WARNING READ ALL SAFETY WARNINGS AND ALL INSTRUCTIONS

Failure to follow the warnings and instructions may result in fire and/or serious injury. Save all warnings and instructions for future reference. Before using the tool, make sure you read and understand this manual completely.

WORK AREA SAFETY

- Keep work area clean and well lit. Cluttered or dark areas invite accidents.
- Do not keep combustible materials near the tool.
- Keep children and bystanders away while operating a power tool. Distractions can cause you to lose control.
- Only use the tool outdoors or in well-ventilated rooms.

PERSONAL SAFETY

- Stay alert, watch what you are doing and use common sense when operating the tool. Do not use the tool while you are tired or under the influence of drugs, alcohol or medication. *A moment of inattention while operating tools may result in serious personal injury.*
- Use personal protective equipment. Always wear eye protection. *Protective equipment such as dust mask, non-skid safety shoes, hard hat, or hearing protection used for appropriate conditions will reduce personal injuries.*
- Do not overreach. Keep proper footing and balance at all times. *This enables better control of the tool in unexpected situations.*
- Dress properly. *There is a danger of burning yourself with the flame or with liquid soldering tin. Wear protective clothing to protect yourself against burns. Keep your hair, clothing and gloves away from the flame. Loose clothes or long hair can catch fire.*
- Secure the workpiece. *Use a clamping device to hold the workpiece. This allows you to use both hands to operate the tool.*
- Do not use the appliance when it is leaking (gas smell), shows any sign of damage or is malfunctioning.
- If the appliance is leaking (gas smell) immediately take it outside and check the leak-tightness without a flame. *Always use soapsuds.*
- (Re)filling the gas tank must be done in a well-ventilated place far away from any possible sources of ignition, open flames, pilot lights, electrical cookware and away from other persons. *Be sure to observe the safety instructions and warning notices on the refill container.*
- Do not make any modifications to the tool.

TOOL USE AND CARE

- Store the tool in an appropriate place with an ambient temperature between 10°C and 50°C. Allow your tool to fully cool down before storing. Unused tools should be stored away from children in a dry location. Switch off all unused tools.
- Always switch off the tool and allow it to fully cool down before attaching or removing the accessories or before cleaning.
- Extremely flammable gas under pressure.
- Do not use near sparks or an open flame.
- Do not puncture or incinerate the gas tank or store at a temperature above 50°C.
- Keep out of reach of children.
- Do not try to disassemble this unit.

SERVICE

- Have the tool serviced by a qualified repair person using only identical replacement parts. *This will ensure that the safety of the tool is maintained.*

SPECIFICATIONS

Model number	2200
Power source	Refined butane gas
Gas tank capacity	42 ml / 22 grams
Run time	± 75 minutes (highest setting)
Heat-up time	± 25 seconds (soldering tip)
Nominal heat input	16 g/h
Cool-down time	17 min (< 25°C)
Temperature	1200°C (open flame) 680 – 1000°C (hot air) 550°C (soldering tip)
Weight	227 grams (empty tool)

GENERAL ②

The Dremel VersaFlame is a high quality tool that can be used for hard or soft soldering. It can also be used to heat up and/or ignite flammable and non-flammable materials. The Dremel VersaFlame emits an adjustable flame with a temperature of up to 1200°C. It has an integrated ignition mechanism.

- Soldering tip
- Catalyst
- Burner
- Air control lever
- Ignition button
- Child safety lock
- Lock button
- Flame control lever
- Gas tank
- Base
- Filling valve
- Flame extension piece
- Deflector

(RE)FILLING THE GAS TANK ③

The tool may only be filled and operated with liquid butane gas.

Make sure the gas you are using is refined butane gas that can also be used for lighters.

1. Hold the tool and the gas refill container as shown in ③.
2. Fill the gas tank with liquid butane gas observing the instructions on the refill container. The gas tank is full when liquid butane gas escapes through the filling valve. In that case, there is no more air present in the gas tank.

 **DO NOT OVERFILL THE GAS TANK.**
Overfilling occurs when no air escapes from the tank while filling it. In this case please use a different tip on the gas tank with which you are filling, to allow air to escape from the tank.

USE

GETTING STARTED

Familiarize yourself with the components of the tool

②.

The tool is equipped with a child-safety mechanism which requires a two-step operation to protect against accidental ignition.

ON/OFF

To switch on and operate the tool ④:

1. The air control lever must be in the open position ④a.
2. The lock button must be in the forward position for the tool to be able to ignite ④b.
3. Hold the tool in one hand.
4. With your other hand move the child-safety lock to the left ④c.
5. Slowly press the ignition button and hold it down ④d.
6. When using the catalyst: close the air control lever for 2 seconds and re-open it to prevent the catalyst from being overheated ④e.
After ignition, make sure that the tool is switched on by checking that the catalyst starts to glow.
7. To switch off the tool, release the ignition button. This will immediately shut off the flow of butane gas.

To operate the tool continuously ⑤:

1. Switch on the tool as described above.
2. Slide the lock button backward and release the ignition button.
3. To switch off the tool, slide the lock button forward. This will immediately stop the flow of butane gas.

USING WITH AN OPEN FLAME

The tool can only be used with an open flame if the catalyst is removed.

FLAME LENGTH AND TEMPERATURE ADJUSTMENT

Move the flame control lever forward to increase the flame length and temperature, or backward to decrease the flame length and temperature.

When using an open flame, the tool is at the desired temperature immediately after ignition.

Please allow approximately 25 seconds of heat-up time for the soldering tip.

ACCESSORIES

 **ALWAYS SWITCH OFF THE TOOL AND ALLOW IT TO FULLY COOL DOWN BEFORE ATTACHING OR REMOVING ACCESSORIES**

CATALYST B ⑥

The catalyst generates hot air of 680°C (used for melting plastics and other heat-sensitive materials):

1. Slide the narrow part of the catalyst into the burner. Make sure the slot of the catalyst is aligned with the white indicator mark.
2. To remove the catalyst, slide it out of the burner.

SOLDERING TIP A ⑦

The soldering tip, to be used on the catalyst (used for regular soldering activities, using soldering tin):

1. Screw the soldering tip in clockwise direction onto the catalyst. Secure the tip using the 7 mm wrench provided.
2. To remove the soldering tip, use the 7 mm wrench to unscrew the tip in counter-clockwise direction.

FLAME EXTENSION PIECE L ⑧

The flame extension piece generates hot air of approx. 1000°C (used for heating larger surfaces):

1. Loosen the screw to fit the front tip (screwdriver not included).

DEFLECTOR M ⑧

To be used with the flame extension piece.

MAINTENANCE AND CLEANING

 **ALWAYS SWITCH OFF THE TOOL AND ALLOW IT TO FULLY COOL DOWN BEFORE CLEANING**

Clean the exterior of the tool with a clean cloth. If necessary, use a damp cloth with a small amount of neutral detergent.

After soldering or in case of excess solder on the soldering tip, wipe the tip on a soldering sponge soaked in some water when it is still hot.

Never clean the soldering tip with sandpaper as this reduces its lifetime.

SERVICE AND WARRANTY

We recommend that all tool service be performed by a Dremel Service Centre.

This Dremel product is guaranteed in accordance with statutory/country-specific regulations; damage due to normal wear and tear, overload or improper handling are excluded from the warranty.

In case of a complaint, send the undismantled tool and/or charger and proof of purchase to your dealer.

CONTACT DREMEL

For more information on service and warranty, the Dremel product range, support and hotline, go to www.dremel.com.

DISPOSAL

The tool, accessories and packaging should be sorted for environmental-friendly recycling.

DE

VERWENDETE SYMBOLE

① LESEN SIE DIESE ANWEISUNGEN

SICHERHEITSHINWEISE

⚠️ WARNUNG LESEN SIE ALLE WARNHINWEISE UND ALLE ANWEISUNGEN

Nichtbeachtung der Hinweise und Anweisungen kann zu Bränden und schweren Verletzungen führen. Bewahren Sie alle Warnungen und Anweisungen für die Zukunft auf. Stellen Sie vor der Verwendung des Werkzeugs sicher, dass Sie diese Anleitung vollständig gelesen und verstanden haben.

SICHERHEIT AM ARBEITSPLATZ

- Halten Sie Ihren Arbeitsbereich sauber und aufgeräumt. Unordnung oder unbeleuchtete Arbeitsbereiche können zu Unfällen führen.
- Halten Sie brennbare Materialien von dem Werkzeug fern.
- Halten Sie Kinder und andere Personen während der Benutzung des Elektrowerkzeugs fern. Bei Ablenkung können Sie die Kontrolle über das Gerät verlieren.
- Benutzen Sie das Werkzeug nur im Freien oder in gut belüfteten Räumen.

SICHERHEIT VON PERSONEN

- Seien Sie aufmerksam, achten Sie darauf, was Sie tun, und gehen Sie mit Vernunft an die Arbeit mit dem Werkzeug. Benutzen Sie das Werkzeug nicht, wenn Sie müde sind oder unter dem Einfluss von Drogen, Alkohol oder Medikamenten stehen. Ein Moment der Unachtsamkeit bei der Bedienung von Werkzeugen kann zu schweren Verletzungen führen.
- Tragen Sie persönliche Schutzausrüstung. Tragen Sie stets einen Augenschutz. Das Tragen persönlicher Schutzausrüstung, wie Staubmaske, rutschfeste Sicherheitsschuhe, Schutzhelm oder Gehörschutz, je nach Art und Einsatz des Elektrowerkzeuges, verringert das Risiko von Verletzungen.
- Überschätzen Sie sich nicht. Sorgen Sie für einen sicheren Stand und halten Sie jederzeit das Gleichgewicht. Dies ermöglicht Ihnen eine bessere Beherrschung des Werkzeuges in unerwarteten Situationen.
- Tragen Sie geeignete Kleidung. Es besteht die Gefahr, dass Sie sich an der Flamme oder an flüssigem Lötzinn verbrennen. Tragen Sie Schutzkleidung, um sich vor Verbrennungen zu schützen. Halten Sie Haar, Kleidung und

Handschuhe von der Flamme fern. Lose Kleidung oder langes Haar können Feuer fangen.

- Sichern Sie das Werkstück. Verwenden Sie eine Spannvorrichtung zum Festhalten des Werkstücks. So haben Sie beide Hände frei, um das Werkzeug zu bedienen.
- Verwenden Sie das Gerät nicht, wenn es undicht ist (Gasgeruch) oder Anzeichen von Beschädigung bzw. Fehlfunktionen aufweist.
- Ist das Gerät undicht (Gasgeruch), bringen Sie es sofort ins Freie und prüfen Sie es ohne Flamme auf undichte Stellen. Verwenden Sie hierzu immer Seifenlauge.
- Das (Nach-)Füllen des Gastanks muss an einem gut belüfteten Ort erfolgen, in sicherer Entfernung von möglichen Zündquellen, offenen Flammen, Zündflammen, elektrischen Küchengeräten und fern von anderen Personen. Beachten Sie die Sicherheits- und Warnhinweise auf dem Nachfüllbehälter.
- Nehmen Sie keine Veränderungen am Werkzeug vor.

HANDHABUNG UND PFLEGE DES WERKZEUGS

- Legern Sie das Werkzeug an einem geeigneten Ort bei einer Umgebungstemperatur zwischen 10 °C und 50 °C. Lassen Sie das Werkzeug immer vollständig abkühlen, bevor Sie es lagern. Nicht benutzte Werkzeuge sind außerhalb der Reichweite von Kindern an einem trockenen Ort aufzubewahren. Schalten Sie alle nicht benutzten Werkzeuge aus.
- Schalten Sie das Werkzeug immer aus und lassen Sie es vollständig abkühlen, bevor Sie es reinigen oder Zubehör anbringen oder entfernen.
- Hochentzündliches, unter Druck stehendes Gas.
- Nicht in der Nähe von Funken oder offener Flamme verwenden.
- Gastank nicht anstechen oder anzünden oder bei Temperaturen über 50 °C lagern.
- Außerhalb der Reichweite von Kindern halten.
- Das Gerät nicht zerlegen.

REPARATUREN

- Lassen Sie das Werkzeug von qualifiziertem Fachpersonal und nur mit Original-Ersatzteilen reparieren. Hierdurch bleibt die Sicherheit des Werkzeuges weiterhin gewährleistet.

SPEZIFIKATIONEN

Modellnummer	2200
Energiequelle	Gereinigtes Butangas
Füllmenge Gastank	42 ml / 22 Gramm
Betriebsdauer	± 75 Minuten (größte Einstellung)
Aufheizzeit	± 25 Sekunden (Lötspitze)
Nennwärmeleistung	16 g/h
Abkühlzeit	17 min (< 25°C)
Temperatur	1200 °C (offene Flamme) 680 - 1000 °C (Heißluft) 550 °C (Lötspitze)
Gewicht	227 Gramm (leeres Werkzeug)

ALLGEMEIN ②

Der Dremel VersaFlame ist ein qualitativ hochwertiges Werkzeug zum Hart- oder Weichlöten. Er kann außerdem zum Erwärmen bzw. Anzünden entzündlicher und nichtentzündlicher Materialien verwendet werden. Der Dremel VersaFlame gibt eine verstellbare Flamme mit einer Temperatur von bis zu 1200°C ab. Er verfügt über einen eingebauten Zündmechanismus.

- A. Lötspitze
- B. Katalysator
- C. Brenner
- D. Luftregler
- E. Zündknopf
- F. Kindersicherung
- G. Feststellknopf
- H. Flammenregler
- I. Gastank
- J. Standfuß
- K. Füllventil
- L. Flammdüse
- M. Reflektor

(NACH-)FÜLLEN DES GASTANKS ③

Das Werkzeug darf nur mit flüssigem Butangas befüllt und betrieben werden.

Betreiben Sie das Gerät ausschließlich mit hochreinem Butangas, wie es auch für Feuerzeuge verwendet wird.

1. Halten Sie das Werkzeug und den Gas-Nachfüllbehälter, wie in ③ dargestellt.
2. Befüllen Sie anschließend den Gastank mit flüssigem Butangas und beachten Sie dabei die Hinweise auf dem Nachfüllbehälter. Der Gastank ist voll, wenn flüssiges Butangas aus dem Füllventil austritt. In diesem Fall befindet sich in dem Gastank keine Luft mehr.



DEN GASTANK NICHT ÜBERFÜLLEN. Zu Überfüllen kommt es, wenn die Luft beim Befüllen des Tanks nicht entweichen kann.

Verwenden Sie in diesem Fall bitte eine andere Düse an dem Gastank, den Sie zum Befüllen verwenden, damit die Luft aus dem Tank entweichen kann.

VERWENDUNG

ERSTE SCHRITTE

Machen Sie sich mit den Komponenten des Werkzeugs vertraut ②.

Das Werkzeug ist mit einer Kindersicherung ausgestattet, die zum Schutz vor versehentlichem Zünden eine Betätigung in zwei Schritten erfordert.

EIN/AUS

Einschalten und Verwenden des Werkzeugs ④:

1. Der Luftregler muss geöffnet sein ④a.
2. Das Werkzeug kann nur gezündet werden, wenn sich der Arretierschalter in der vorderen Stellung befindet ④b.
3. Halten Sie das Werkzeug mit einer Hand.
4. Schieben Sie mit der anderen Hand die Kindersicherung nach links ④c.
5. Drücken Sie den Zündknopf langsam herunter, und halten Sie ihn gedrückt ④d.

6. Bei Verwendung des Katalysators: Schließen Sie den Luftregler für 2 Sekunden, und öffnen Sie ihn dann erneut, um eine Überhitzung des Katalysators zu vermeiden ④e.
Stellen Sie nach dem Zünden sicher, dass das Werkzeug eingeschaltet ist. Prüfen Sie hierzu, ob der Katalysator zu glühen beginnt.
7. Zum Ausschalten des Werkzeugs lassen Sie den Zündknopf los. Die Butangaszufuhr wird sofort unterbrochen.
Dauerbetrieb des Werkzeugs ⑤:
 1. Schalten Sie das Werkzeug ein, wie oben beschrieben.
 2. Schieben Sie den Arretierschalter nach hinten und lassen Sie den Zündknopf los.
 3. Zum Ausschalten des Werkzeugs schieben Sie den Arretierschalter nach vorne. Die Butangaszufuhr wird sofort unterbrochen.

ARBEITEN MIT OFFENER FLAMME

Das Arbeiten mit offener Flamme ist nur möglich, wenn der Katalysator vom Werkzeug entfernt wurde.

EINSTELLEN VON FLAMMENLÄNGE UND TEMPERATUR

Bewegen Sie den Flammenregler nach vorne, um die Flamme zu verlängern und die Temperatur zu erhöhen, oder nach hinten, um die Flamme zu verkürzen und die Temperatur zu verringern. Beim Arbeiten mit offener Flamme erreicht das Werkzeug unmittelbar nach dem Zünden die gewünschte Temperatur. Die Aufheizzeit der Lötspitze kann ca. 25 Sekunden betragen.

ZUBEHÖR



SCHALTEN SIE DAS WERKZEUG IMMER AUS UND LASSEN SIE ES VOLLSTÄNDIG ABKÜHLEN, BEVOR SIE ZUBEHÖR ANBRINGEN ODER ENTFERNEN.

KATALYSATOR B ⑥

Der Katalysator erzeugt Heißluft von 680 °C (er wird zum Schmelzen von Kunststoff oder anderen wärmeempfindlichen Materialien verwendet):

1. Schieben Sie den schmalen Teil des Katalysators in den Brenner. Stellen Sie sicher, dass der Schlitz des Katalysators an der weißen Markierung ausgerichtet ist.
2. Um den Katalysator zu entfernen, schieben Sie ihn vom Brenner ab.

LÖTSPITZE A ⑦

Die auf dem Katalysator zu verwendende Lötspitze (wird für normale Lötarbeiten mit Lötzin verwendet):

1. Schrauben Sie die Lötspitze im Uhrzeigersinn auf den Katalysator. Ziehen Sie die Spitze mit dem 7-mm-Schlüssel (mitgeliefert) fest.
2. Zum Entfernen der Lötspitze schrauben Sie die Spitze mit dem 7-mm-Schlüssel gegen den Uhrzeigersinn ab.

FLAMMDÜSE L ⑧

Die Flammdüse erzeugt Heißluft von ca. 1000 °C (sie wird zum Erwärmen größerer Oberflächen verwendet):

1. Lösen Sie die Schraube zur Befestigung der vorderen Düse (Schraubendreher nicht mitgeliefert).

REFLEKTOR M

Mit der Flammdüse zu verwenden.

WARTUNG UND REINIGUNG



SCHALTEN SIE DAS WERKZEUG IMMER AUS UND LASSEN SIE ES VOLLSTÄNDIG ABKÜHLEN, BEVOR SIE ES REINIGEN.

Reinigen Sie die Außenseite des Werkzeugs mit einem sauberen Tuch. Falls notwendig, verwenden Sie ein feuchtes Tuch mit etwas neutralem Reinigungsmittel. Wischen Sie nach dem Löten oder zum Entfernen von überschüssigem Lot die noch heiße Spitze auf einem mit etwas Wasser getränkten Lötswamm ab. Reiben Sie die Lötspitze nie mit Schleifpapier ab; dies verringert ihre Lebensdauer.

REPARATUR UND GEWÄHRLEISTUNG

Wir empfehlen, Wartung und Reparatur von Dremel-Serviceunterlagen durchführen zu lassen. Die Garantie für dieses Dremel Produkt entspricht den länderspezifischen Vorschriften. Schäden durch normale Abnutzung und Verschleiß sowie Überlastung oder unsachgemäße Behandlung sind von der Garantie ausgeschlossen.

Im Falle einer Reklamation schicken Sie das Werkzeug und/oder Ladegerät zusammen mit einem entsprechenden Kaufnachweis an Ihren Händler.

DREMEL-KONTAKTINFORMATIONEN

Weitere Informationen über Reparaturen, Gewährleistung, die Dremel-Produkte, den Kundendienst und die Hotline finden Sie unter www.dremel.com.

ENTSORGUNG

Entsorgen Sie Werkzeug, Zubehör und Verpackung getrennt, für eine umweltgerechte Wiederverwertung.

FR

SYMBOLES UTILISÉS

LISEZ CES CONSIGNES

AVERTISSEMENTS DE SÉCURITÉ



ATTENTION VEUILLEZ LIRE L'ENSEMBLE DES AVERTISSEMENTS DE SÉCURITÉ, AINSI QUE L'ENSEMBLE DES CONSIGNES

Le non-respect de ces avertissements et de ces consignes peut entraîner un incendie et/ou des blessures corporelles graves. Conservez ces avertissements et ces consignes à des fins de référence future. Avant d'utiliser l'outil, lisez le présent manuel en intégralité et assurez-vous de le comprendre.

SÉCURITÉ DE LA ZONE DE TRAVAIL

- a. **Faites en sorte que la zone de travail soit propre et bien éclairée.** *Les risques d'accident sont plus élevés quand on travaille dans un endroit encombré ou sombre.*
- b. **Ne conservez pas de matériaux combustibles à proximité de l'outil.**
- c. **Tenez les enfants et spectateurs à distance pendant le fonctionnement d'un outil électroportatif.** *Toute distraction peut entraîner une perte de contrôle de l'outil.*
- d. **Utilisez uniquement cet outil à l'extérieur ou dans des pièces bien aérées.**

SÉCURITÉ PERSONNELLE

- a. **Restez vigilant, soyez attentif à ce que vous faites et faites preuve de bon sens lorsque vous utilisez l'outil. Ne vous servez pas de ce type d'outil lorsque vous êtes fatigué ou sous l'influence de drogues, d'alcool ou de médicaments.** *Quand on utilise des outils électroportatifs, il suffit d'un moment d'inattention pour causer des blessures corporelles graves.*
- b. **Portez des équipements de protection individuelle. Portez toujours un équipement de protection oculaire.** *Les équipements de protection, tels que masque anti-poussière, chaussures de sécurité antidérapantes, casque ou protection auditive, employés dans les cas appropriés réduiront les blessures corporelles.*
- c. **Ne travaillez pas dans une position risquant d'affecter votre équilibre. Conservez à tout moment un bon appui et un bon équilibre du corps.** *Vous serez ainsi plus en mesure de garder le contrôle de l'outil dans des situations imprévues.*
- d. **Portez une tenue appropriée.** *La flamme et l'étain de soudure liquide présentent un risque de brûlure. Portez des vêtements assurant une bonne protection contre les brûlures. Tenez vos cheveux, vos vêtements et vos gants à bonne distance de la flamme. Les vêtements amples ou des cheveux longs risquent de prendre feu.*
- e. **Bloquez la pièce à travailler.** *Pour maintenir la pièce à travailler, utilisez un dispositif de serrage. Ceci vous permettra d'avoir vos deux mains libres pour manipuler l'outil.*
- f. **N'utilisez pas cet outil s'il présente des fuites (odeur de gaz), s'il est endommagé ou s'il fonctionne mal.**
- g. **Si l'outil fuit (odeur de gaz), sortez-le immédiatement à l'extérieur du local et vérifiez son étanchéité sans aucune flamme.** *Utilisez toujours une solution savonneuse.*
- h. **Le remplissage du réservoir de gaz doit être effectué dans un endroit bien aéré, exempt de toute source d'inflammation (flamme nue, veilleuse, matériel de cuisine électrique) et sans personne à proximité.** *Respectez les*

consignes de sécurité et les avertissements relatifs à la recharge.

- i. N'opérez aucune modification sur l'outil.

UTILISATION ET ENTRETIEN DE L'OUTIL

- a. Rangez l'outil dans un endroit convenable où la température ambiante est comprise entre 10 et 50 °C. Avant de le ranger, laissez le refroidir complètement. Les outils inutilisés doivent être entreposés dans un endroit sec et à l'abri des enfants. Débranchez tous les outils non utilisés.
- b. Éteignez toujours l'outil et laissez-le refroidir complètement avant de fixer ou de démonter des accessoires ou de le nettoyer.
- c. Gaz sous pression extrêmement inflammable.
- d. N'utilisez pas l'outil à proximité d'une source d'étincelles ou d'une flamme nue.
- e. Ne percez pas et ne brûlez pas la recharge de gaz ; ne la stockez pas à des températures supérieures à 50 °C.
- f. Ne laissez pas l'outil à la portée des enfants.
- g. N'essayez pas de démonter l'outil.

RÉPARATION

- a. Confiez la réparation de l'outil à un réparateur qualifié qui utilise exclusivement des pièces de rechange identiques. *Vous garantirez ainsi la fiabilité de cet outil.*

SPÉCIFICATIONS

Numéro du modèle 2200
Source d'énergie Gaz butane raffiné
Capacité du réservoir 42 ml / 22 g
Autonomie ± 75 minutes (réglage fort)
Temps de chauffe ± 25 secondes (embout)
Débit calorifique nominal 16 g/h
Temps de refroidissement 17 min (25 °C)
Température 1200 °C (flamme nue) 680 – 1000 °C (air chaud) 550 °C (embout)
Poids 227 g (outil vide)

GÉNÉRALITÉS ②

Le VersaFlame Dremel est un outil de qualité supérieure permettant d'effectuer des brasages forts ou tendres. Il peut également être utilisé pour chauffer et/ou enflammer des matériaux inflammables et ininflammables. Le VersaFlame Dremel émet une flamme réglable d'une température maximale de 1200 °C. Il possède un mécanisme d'allumage intégré.

- A. Embout de soudage
- B. Catalyseur
- C. Brûleur
- D. Levier de réglage d'air
- E. Bouton d'allumage
- F. Sûreté enfant
- G. Bouton de verrouillage
- H. Levier de réglage de flamme
- I. Réservoir de gaz
- J. Base
- K. Valve de remplissage
- L. Pièce de prolongement de flamme
- M. Défecteur

REMPLISSAGE DU RÉSERVOIR ③

L'outil doit être rempli et fonctionne exclusivement avec du gaz butane liquide. Assurez-vous d'utiliser du gaz butane raffiné, tel que celui utilisé pour les briquets.

1. Maintenez l'outil et la recharge comme indiqué sur la figure ③.
2. Ensuite, remplissez le réservoir de gaz butane liquide dans le respect des consignes portées sur la recharge de gaz butane. Le réservoir de gaz est plein lorsque du gaz butane liquide s'échappe par la valve de remplissage. Cela signifie qu'il n'y a plus d'air dans le réservoir.



NE REMPLISSEZ PAS TROP LE RÉSERVOIR. Il y a un surplus de remplissage lorsque l'air ne s'échappe pas du réservoir pendant le remplissage. Dans ce cas, veuillez utiliser un embout différent sur le réservoir de gaz avec lequel vous faites le remplissage, pour permettre à l'air de s'échapper du réservoir.

UTILISATION

COMMENT DÉMARRER

Familiarisez-vous avec les composants de l'outil ②. L'outil est équipé d'un mécanisme de sécurité enfant qui nécessite une opération en deux étapes pour se protéger contre l'allumage accidentel.

MARCHE/ARRÊT

Pour allumer et faire fonctionner l'outil ④ :

1. Le levier de réglage d'air doit être placé en position d'ouverture ④a.
2. Le bouton de verrouillage doit être en position avant pour que l'outil puisse s'allumer ④b.
3. Tenez l'outil d'une main.
4. Avec l'autre main, déplacez la sécurité enfant vers la gauche ④c.
5. Appuyez doucement sur le bouton d'allumage et maintenez-le enfoncé ④d.
6. Lors de l'utilisation du catalyseur : fermez le levier de réglage d'air pendant 2 secondes, puis rouvrez-le pour empêcher toute surchauffe du catalyseur ④e.

Après allumage, assurez-vous que l'outil est bien en marche en contrôlant l'état du catalyseur. Ce dernier doit devenir incandescent.

7. Pour éteindre l'outil, relâchez le bouton d'allumage. Cette action coupe immédiatement l'arrivée de gaz butane.

Pour utiliser l'outil en continu ⑤ :

1. Allumez l'outil en suivant la procédure ci-dessus.
2. Glissez le bouton de verrouillage en arrière et relâchez le bouton d'allumage.
3. Pour éteindre l'outil, glissez le bouton de verrouillage vers l'avant. Cette action coupe immédiatement l'arrivée de gaz butane.

UTILISATION AVEC UNE FLAMME NUE

Pour utiliser l'outil avec une flamme nue, enlevez le catalyseur.

RÉGLAGE DE LA LONGUEUR DE FLAMME ET DE LA TEMPÉRATURE

Déplacez le levier de réglage de flamme vers l'avant pour augmenter la longueur de flamme et la température ou vers l'arrière pour les diminuer. Avec flamme nue, l'outil atteint la température correcte immédiatement après allumage. L'embout, quant à lui, demande un temps de chauffe d'environ 25 secondes.

ACCESSOIRES

⚠ ÉTEIGNEZ TOUJOURS L'OUTIL ET LAISSEZ-LE REFRROIDIR COMPLÈTEMENT AVANT DE FIXER OU DE DÉMONTER LES ACCESSOIRES.

CATALYSEUR B ⑥

Le catalyseur génère de l'air chaud à 680 °C (utilisé pour la fusion des plastiques et autres matériaux sensibles à la chaleur) :

1. Insérez la partie étroite du catalyseur dans le brûleur. Vérifiez que la fente du catalyseur est alignée sur la marque indicatrice blanche.
2. Pour enlever le catalyseur, glissez-le hors du brûleur.

EMBOUT DE SOUDAGE A ⑦

L'embout de soudage s'utilise sur le catalyseur (utilisé pour les activités régulières de soudure, en utilisant de l'étain à souder) :

1. Vissez l'embout de soudage sur le catalyseur dans le sens des aiguilles d'une montre. Serrez l'embout fermement avec la clé de 7 mm fournie.
2. Pour retirer l'embout de soudage, dévissez-le, dans le sens inverse des aiguilles d'une montre, à l'aide de la clé de 7 mm.

PIÈCE DE PROLONGEMENT DE FLAMME L ⑧

La pièce de prolongement de flamme chauffe l'air à environ 1000 °C (utilisée pour le chauffage de grandes surfaces) :

1. Dévissez la vis pour l'installer sur l'embout avant (tournevis non inclus).

DÉFLECTEUR M ⑧

À utiliser avec la pièce de prolongement de flamme.

ENTRETIEN ET NETTOYAGE

⚠ ÉTEIGNEZ TOUJOURS L'OUTIL ET LAISSEZ-LE REFRROIDIR COMPLÈTEMENT AVANT LE NETTOYAGE

Nettoyez l'extérieur de l'outil avec un chiffon propre. Si nécessaire, utilisez un chiffon humide avec une petite quantité de détergent neutre.

Après le soudage ou en cas d'excès de soudure, essuyez l'embout encore chaud avec une éponge. Ne nettoyez jamais un embout de soudage avec du papier de verre, car cela réduit sa durée de vie.

RÉPARATION ET GARANTIE

Nous recommandons de confier les opérations d'entretien de l'outil à un Centre Technique Dremel. Ce produit Dremel fait l'objet d'une garantie conforme aux réglementations légales en vigueur dans votre pays ; les dommages résultant de l'usure normale, d'une surcharge ou d'une utilisation inappropriée sont exclus de la garantie. En cas de réclamation, envoyez l'outil ou le chargeur non démonté avec le justificatif d'achat à votre revendeur.

CONTACTER DREMEL

Pour plus d'informations sur le service et la garantie, la gamme de produits, le support technique et l'assistance téléphonique de la société Dremel, rendez-vous sur le site www.dremel.com.

MISE AU REBUT



L'outil, les accessoires et l'emballage doivent faire l'objet d'un tri sélectif à des fins de recyclage.

IT

SIMBOLI USATI

① LEGGERE QUESTE ISTRUZIONI

AVVERTENZE DI SICUREZZA

⚠ ATTENZIONE LEGGERE TUTTE LE AVVERTENZE E LE ISTRUZIONI DI SICUREZZA

L'inosservanza delle avvertenze e delle istruzioni può determinare incendi e/o lesioni gravi. Conservare tutte le avvertenze e le istruzioni per consultazioni future. Prima di utilizzare l'utensile, leggere e comprendere completamente tutto il manuale.

SICUREZZA DELL'AREA DI LAVORO

1. L'area di lavoro deve essere sempre pulita e ben illuminata. Le aree di lavoro in disordine o non illuminate favoriscono gli incidenti.
2. Accanto all'utensile non conservare materiali combustibili.
3. Tenere lontani i bambini e terze persone durante l'impiego dell'elettrotensile. Eventuali distrazioni potranno comportare la perdita del controllo sull'elettrotensile.
4. Utilizzare l'utensile solamente in spazi esterni oppure all'interno di locali ben ventilati.

SICUREZZA PERSONALE

- a. Quando si utilizza l'utensile, prestare attenzione, osservare le operazioni in corso e usare il buon senso. Non utilizzare l'utensile quando si è stanchi o sotto l'effetto di droghe, alcol o farmaci. *Un attimo di disattenzione durante l'utilizzo degli utensili può provocare gravi lesioni personali.*
- b. **Indossare dispositivi di protezione individuale. Indossare sempre una protezione per gli occhi. Indossando dispositivi di protezione come maschera antipolvere, scarpe di sicurezza antiscivolo, casco rigido oppure protezione acustica in base alle condizioni, si ridurrà il rischio di lesioni personali.**
- c. **Non assumere posizioni scomode. Mantenere sempre un punto d'appoggio ed un equilibrio adeguati. Tale postura consente di controllare meglio l'utensile in situazioni impreviste.**
- d. **Indossare vestiti adeguati. Esiste il rischio di ustionarsi con la fiamma oppure con lo stagno liquido di saldatura. Indossare indumenti di protezione da ustioni. Tenere i capelli, i vestiti e i guanti lontano dalla fiamma. Vestiti molto ampi o capelli lunghi possono incendiarsi.**
- e. **Fissare il pezzo in lavorazione. Utilizzare un dispositivo di fissaggio per trattenere il pezzo di lavorazione. Tale accorgimento consente di utilizzare entrambe le mani per azionare l'utensile.**
- f. **Non utilizzare l'apparecchio in caso di perdite (odore di gas), in presenza qualsiasi segno di danni o di problemi di funzionamento.**
- g. **Se l'apparecchio presenta perdite (odore di gas), portarlo immediatamente in un luogo esterno e controllare la tenuta senza una fiamma. Utilizzare sempre schiuma saponata.**
- h. **Il riempimento/rabbocco del serbatoio di gas deve essere eseguito in un luogo ben ventilato, lontano da qualsiasi possibile sorgente di combustione, fiamme libere, lampade spia, utensili da cucina elettrici e lontano da altre persone. Osservare attentamente le istruzioni sulla sicurezza e le note di avvertenza presenti sul contenitore di riempimento.**
- i. **Non apportare alcuna modifica all'utensile.**

UTILIZZO E CURA DELL'UTENSILE

- a. Conservare l'utensile in un luogo idoneo, con temperatura ambiente compresa tra 10°C e 50°C. Prima di riporre l'utensile, attendere che si raffreddi completamente. Gli utensili non utilizzati devono essere conservati lontano dalla portata dei bambini e in un luogo asciutto. Spegnerne tutti gli utensili non utilizzati.
- b. Spegnerne sempre l'utensile e lasciarlo raffreddare completamente prima di inserire o togliere gli accessori, oppure prima della pulizia.
- c. Gas altamente infiammabile sotto pressione.
- d. Non utilizzare vicino a scintille o fiamme libere.
- e. Non forare o bruciare il serbatoio del gas, né conservare a una temperatura superiore a 50°C.
- f. Tenere lontano dalla portata dei bambini.
- g. Non tentare di disassemblare questa unità.

ASSISTENZA

- a. Provvedere affinché gli interventi di assistenza all'utensile siano effettuati da una persona

qualificata in materia, mediante esclusivamente parti di ricambio identiche. *Tali accorgimenti consentiranno di garantire la costante sicurezza dell'utensile.*

DATI TECNICI

Codice modello 2200
Sorgente di alimentazione	. Gas butano raffinato
Capacità serbatoio gas	.. 42 ml / 22 grammi
Tempo di esecuzione	... ± 75 minuti
	(impostazione massima)
Tempo di riscaldamento	.. ± 25 secondi
	(punta per saldatura)
Ingresso calore nominale	. 16 g/h
Tempo di raffreddamento	. 17 min (< 25°C)
Temperatura 1200°C (fiamme libere)
	680 – 1000°C (aria calda)
	550°C (punta per saldatura)
Peso 227 grammi (utensile vuoto)

DATI GENERALI ②

Il Dremel VersaFlame è un utensile di alta qualità, utilizzabile per la brasatura forte e tenera. Può essere utilizzato anche per riscaldare e/o incendiare materiali infiammabili e non infiammabili. Il Dremel VersaFlame emette una fiamma regolabile con una temperatura che può raggiungere 1200°C. È dotato di un meccanismo di accensione integrato.

- A. Punta per saldatura
- B. Catalizzatore
- C. Becco a gas
- D. Leva di controllo aria
- E. Pulsante di accensione
- F. Blocco di sicurezza bambini
- G. Pulsante di blocco
- H. Leva di controllo fiamma
- I. Serbatoio di gas
- J. Base
- K. Valvola di riempimento
- L. Prolunga per fiamma
- M. Deflettore

RIEMPIMENTO/RABBOCCO DEL SERBATOIO DEL GAS ③

L'utensile può essere riempito e azionato solamente con gas butano liquido.

Verificare che il gas utilizzato sia butano raffinato, utilizzabile anche per gli accendini.

1. Conservare l'utensile e il contenitore di riempimento gas come indicato in ③.
2. Riempire il serbatoio di gas con gas butano liquido, osservando le istruzioni riportate sul contenitore di riempimento. Il serbatoio di gas è pieno quando il gas butano liquido fuoriesce attraverso la valvola di riempimento. In tal caso, il serbatoio di gas non contiene più aria.

A **NON RIEMPIRE ECCESSIVAMENTE IL SERBATOIO DI GAS.** Si verifica un riempimento eccessivo quando dal serbatoio non fuoriesce aria durante il suo riempimento. In tal caso, utilizzare sul serbatoio di gas una punta diversa per il riempimento, per permettere la fuoriuscita di aria dal serbatoio.

USO

PER INIZIARE

Impraticarsi con i componenti dell'utensile ②. L'utensile è munito di un meccanismo di sicurezza bambini che, per evitare l'accensione accidentale, prevede un'operazione in due fasi.

ACCENSIONE/SPEGNIMENTO

Per accedere e azionare l'utensile ④:

1. La leva di controllo aria deve essere in posizione aperta ④a.
2. Perché l'utensile sia in grado di accendersi, il pulsante di blocco deve essere posizionato in avanti ④b.
3. Tenere l'utensile con una sola mano.
4. Con l'altra mano, spostare il blocco di sicurezza bambini verso sinistra ④c.
5. Premere lentamente il pulsante di accensione e tenerlo premuto ④d.
6. Quando si utilizza il catalizzatore: chiudere la leva di controllo aria per 2 secondi e riaprirlo per evitare il surriscaldamento del catalizzatore ④e. **Dopo l'accensione, verificare che l'utensile sia acceso, controllando che il catalizzatore inizi ad illuminarsi.**

7. Per spegnere l'utensile, rilasciare il pulsante di accensione.

Tale operazione interrompe immediatamente il flusso del gas butano.

Per azionare l'utensile in modo continuativo ⑤:

1. Accendere l'utensile come sopra descritto.
2. Far scorrere indietro il pulsante di blocco e rilasciare il pulsante di accensione.
3. Per spegnere l'utensile, far scorrere in avanti il pulsante di blocco. Tale operazione arresterà immediatamente il flusso del gas butano.

UTILIZZO CON FIAMMA LIBERA

Se si rimuove il catalizzatore, è possibile utilizzare l'utensile solamente con una fiamma libera.

REGOLAZIONE DELLA LUNGHEZZA E DELLA TEMPERATURA DELLA FIAMMA

Spostare la leva di controllo fiamma in avanti per aumentare la lunghezza e la temperatura della fiamma; oppure spostare indietro per ridurre la lunghezza e la temperatura della fiamma.

Quando si utilizza una fiamma libera, l'utensile assume la temperatura desiderata subito dopo l'accensione.

Attendere circa 25 secondi affinché la punta per saldatura si riscaldi.

ACCESSORI

A **SPEGNERE SEMPRE L'UTENSILE E ATTENDERE IL COMPLETO RAFFREDDAMENTO PRIMA DI INSERIRE O TOGLIERE ACCESSORI**

CATALIZZATORE B ⑥

Il catalizzatore genera aria calda con una temperatura pari a 680°C (utilizzata per la fusione di plastiche e altri materiali sensibili al calore):

1. Far scorrere la parte stretta del catalizzatore nel becco a gas. Verificare che la fessura del catalizzatore sia allineata con il contrassegno bianco.
2. Per rimuovere il catalizzatore, farlo scorrere fuori dal becco a gas.

PUNTA PER SALDATURA A ⑦

La punta per saldatura, da utilizzare sul catalizzatore (impiegata per attività di saldatura normali, mediante stagno per saldatura):

1. Avvitare la punta per saldatura in senso orario sul catalizzatore. Fissare la punta mediante la chiave da 7 mm in dotazione.
2. Per rimuovere la punta per saldatura, utilizzare la chiave da 7 mm per svitare la punta in senso antiorario.

PROLUNGA PER FIAMMA L ⑧

La prolunga per fiamma genera aria calda ad una temperatura di ca. 1000°C (impiegata per riscaldare superfici più ampie):

1. Allentare le vite per inserire la punta anteriore (cacciavite non incluso).

DEFLETTORE M ⑧

Da utilizzare con la prolunga per fiamma.

MANUTENZIONE E PULIZIA

A **PRIMA DELLA PULIZIA, SPEGNERE SEMPRE L'UTENSILE E ATTENDERE CHE SI RAFFREDDI COMPLETAMENTE**

Pulire la parte esterna dell'utensile con un panno pulito. Se occorre, utilizzare un panno umido con una piccola quantità di detergente neutro.

Dopo la saldatura o in presenza eccessiva di lega per saldare sulla punta per saldatura, pulire la punta ancora calda su una spugna di saldatura inumidita con un po' d'acqua.

Non pulire mai la punta per saldatura con carta vetrata, per non ridurne la durata.

ASSISTENZA E GARANZIA

Raccomandiamo che l'assistenza sugli utensili sia eseguita presso i centri di assistenza autorizzati Dremel.

Questo prodotto Dremel è garantito in conformità alle disposizioni pertinenti previste da normative generali/nazionali; eventuali danni dovuti a normale usura, sovraccarico o utilizzo improprio non sono coperti da garanzia.

In caso di reclamo, inviare l'utensile non smontato o il caricabatterie e la prova di acquisto al rivenditore.

CONTATTO DREMEL

Per ulteriori informazioni su assistenza e garanzia, sulla gamma di prodotti Dremel, supporto e numero verde, visitare il sito www.dremel.com.

SMALTIMENTO

L'utensile, gli accessori e la confezione devono essere classificati per il riciclo a difesa dell'ambiente.

NL

GEBRUIKTE SYMBOLEN

① LEES DEZE INSTRUCTIES

VEILIGHEIDSWAARSCHUWINGEN

A LET OP LEES ALLE VEILIGHEIDSWAARSCHUWINGEN EN ALLE INSTRUCTIES

Als u de onderstaande waarschuwingen en instructies niet opvolgt kan dit leiden tot brand en/of ernstig letsel.

Bewaar alle waarschuwingen en instructies als referentiemateriaal. Voordat u het gereedschap de eerste keer gebruikt, dient u de handleiding grondig door te lezen en te begrijpen.

VEILIGHEID OP DE WERKPLEK

- Houd uw werkomgeving schoon en goed verlicht. Een rommelige of onverlichte werkomgeving kan tot ongevallen leiden.
- Houd brandbare materialen uit de buurt van het gereedschap.
- Houd kinderen en andere personen tijdens het gebruik van het elektrische gereedschap uit de buurt. Indien u wordt afgeleid kunt u de controle over het gereedschap verliezen.
- Gebruik het gereedschap uitsluitend buiten of in goed geventileerde ruimten.

VEILIGHEID VAN PERSONEN

- Blijf alert, let op wat u doet en gebruik uw gezond verstand als u met dit gereedschap werkt. Gebruik het gereedschap niet wanneer u moe of onder invloed van drugs, alcohol of medicijnen bent. Eén moment van onachtzaamheid bij het gebruik van gereedschap kan tot ernstig persoonlijk letsel leiden.
- Draag persoonlijke beschermende uitrusting. Draag altijd een veiligheidsbril. Het dragen van persoonlijke beschermende uitrusting zoals een stofmasker, slipvaste werkschoenen, een veiligheidshelm of gehoorbescherming, afhankelijk van de aard en het gebruik van het elektrische gereedschap, vermindert het risico op verwondingen.
- Overschat uzelf niet. Zorg ervoor dat u stevig staat en steeds in evenwicht blijft. Hierdoor heeft u betere controle over het gereedschap bij onverwachte situaties.
- Draag geschikte kleding. Er bestaat het gevaar dat u brandwonden oploopt door de vlam of het vloeibare soldeertin. Draag beschermende kleding om uzelf te beschermen tegen brandwonden. Houd uw haar, kleding en handschoenen uit de buurt van de vlam. Loszittende kleding of lang haar kunnen vlam vatten.

- Zet het werkstuk vast. Gebruik een klem of bankschroef om het werkstuk vast te zetten. Hierdoor hebt u beide handen vrij voor bediening van het gereedschap.
- Gebruik het gereedschap niet in geval van lekkage (gaslucht), tekenen van beschadiging of wanneer het niet naar behoren functioneert.
- Als het gereedschap lekt (gaslucht), neemt u het meteen mee naar buiten en controleert u zonder vlam de lek Dichtheid. Gebruik altijd zeepsop.
- Het (na)vullen van het gasreservoir dient altijd in een goed geventileerde ruimte te gebeuren, op ruime afstand van eventuele ontstekingsbronnen, open vuur, waakvlammen, elektrische kookapparatuur en andere personen. Neem altijd de veiligheidsinstructies en waarschuwingen op de navulling in acht.
- Breng geen wijzigingen aan in het gereedschap.

GEBUIK EN ONDERHOUD VAN HET GEREEDSCHAP

- Berg het gereedschap op een geschikte plaats op bij een omgevingstemperatuur tussen 10°C en 50°C. Laat het gereedschap helemaal afkoelen voordat u het opbergt. Bewaar gereedschap wanneer het niet wordt gebruikt buiten het bereik van kinderen op een droge plaats. Gereedschap dat niet wordt gebruikt, dient uitgeschakeld te zijn.
- Zorg dat het apparaat altijd is uitgeschakeld voordat u de toebehoren bevestigt of verwijdt, of voordat u het gereedschap schoonmaakt.
- Gas onder druk, uiterst brandbaar.
- Niet gebruiken in de buurt van vonken of open vuur.
- U mag het gasreservoir niet doorboren of verbranden, of bewaren bij temperaturen hoger dan 50°C.
- Buiten bereik van kinderen houden.
- Probeer het gereedschap niet uit elkaar te halen.

SERVICE

- Laat het onderhoud van het gereedschap over aan een erkende reparateur die uitsluitend gebruik maakt van originele vervangende onderdelen. Dit garandeert de veilige werking van het gereedschap.

SPECIFICATIES

Modelnummer	2200
Krachtbron	Gezuiverd butaangas
Capaciteit gasreservoir	42 ml / 22 gram
Gebruiksduur	± 75 minuten (hoogste stand)
Opwarmtijd	± 25 seconden (soldeerpunt)
Nominale warmte-invoer	16 g/u
Afkoeltijd	17 min (< 25°C)
Temperatuur	1200°C (open vlam) 680 – 1000°C (hete lucht) 550°C (soldeerpunt)

Gewicht 227 gram (leeg gereedschap)

ALGEMEEN ②

De Dremel VersaFlame is een kwalitatief hoogwaardig gereedschap dat kan worden gebruikt voor hard of zacht solderen. Het kan ook worden gebruikt voor het verhitten en/of doen ontbranden van brandbaar en onbrandbaar materiaal. De Dremel VersaFlame produceert een instelbare vlam met een maximumtemperatuur van 1200°C. Het apparaat is voorzien van een geïntegreerd ontstekingsmechanisme.

- A. Soldeerpunt
- B. Katalysator
- C. Brander
- D. Luchtregeling
- E. Ontstekingsknop
- F. Kindervergrendeling
- G. Vergrendelingsknop
- H. Vlamregeling
- I. Gasreservoir
- J. Voet
- K. Navulklep
- L. Vlamvergroter
- M. Deflector

(NA)VULLEN VAN HET GASRESERVOIR ③

U mag het gereedschap uitsluitend met vloeibaar butaangas gebruiken en navullen.

Zorg dat u altijd gezuiverd butaangas gebruikt dat ook geschikt is voor aanstekers.

1. Houd het gereedschap en de navulling vast zoals aangegeven in ③.
2. Vul het gasreservoir met vloeibaar butaangas volgens de instructies op de navulling. Het gasreservoir is vol wanneer er vloeibaar butaangas uit het vulventiel begint te ontsnappen. Zodra dat gebeurt, bevindt er zich geen lucht meer in het gasreservoir.

 **VUL HET GASRESERVOIR NIET TE VOL!** Het reservoir is overvol als er bij het vullen geen lucht meer uit het reservoir ontsnapt. Gebruik in dat geval een andere punt op het gasreservoir waarmee u vult, zodat lucht uit het reservoir kan ontsnappen.

GEBRUIK

EEN GOED BEGIN

Maak uzelf vertrouwd met de onderdelen van het gereedschap ②.

Het gereedschap is voorzien van een kindervergrendeling. Dit mechanisme moet met beide handen worden bediend en kan zo niet per ongeluk in werking worden gesteld.

AAN/UIT

Het gereedschap inschakelen en gebruiken ④:

1. De luchtregeling moet in de stand open staan ④a.
2. De vergrendelingsknop moet naar voren staan voordat de ontsteking kan worden geactiveerd ④b.

3. Houd het gereedschap met één hand vast.
4. Met uw andere hand schuift u de kindervergrendeling naar links ④c.
5. Druk nu langzaam de ontstekingsknop in en houd deze ingedrukt ④d.
6. Bij gebruik van de katalysator: sluit twee seconden lang de luchtregeling en open deze dan weer om te voorkomen dat de katalysator oververhit raakt ④e.
Kijk na ontsteking of de katalysator gloeit om zo te controleren of het apparaat is ingeschakeld.
7. Als u het gereedschap wilt uitschakelen, laat u de ontstekingsknop los. Hierdoor wordt de toevoer van het butaangas onmiddellijk stopgezet.
Het gereedschap continue gebruiken ⑤:
 1. Schakel het gereedschap in volgens bovenstaande aanwijzingen.
 2. Schuif de vergrendeling naar achter en laat de ontstekingsknop los.
 3. Als u het gereedschap wilt uitschakelen, schuift u de vergrendeling naar voren. Hierdoor wordt de toevoer van het butaangas onmiddellijk stopgezet.

GEBRUIK MET OPEN VLAM

Het gereedschap kan alleen met een open vlam worden gebruikt indien de katalysator is verwijderd.

VLAMLENGTE EN TEMPERAATUURINSTELLING

Schuif de vlamregeling naar voren om de lengte en temperatuur van de vlam te verhogen of naar achter om de lengte en temperatuur te verlagen.

Wanneer u een open vlam gebruikt, is het gereedschap ogenblikkelijk na ontsteking op de gewenste temperatuur.

Wacht ongeveer 25 seconden om de soldeerpunt te laten opwarmen.

ACCESSOIRES

 **VOORDAT U TOEBEHOREN BEVESTIGT OF VERWIJDERT, MOET U HET APPARAAT ALTIJD UITSCHAKELLEN EN VOLLEDIG LATEN AFKOELLEN.**

KATALYSATOR B ⑥

De katalysator produceert hete lucht met een temperatuur van 680°C (u gebruikt voor het smelten van kunststoffen en andere hittegevoelige materialen):

1. Schuif het smalle gedeelte van de katalysator in de brander. Zorg ervoor dat de gleuf van de katalysator in één lijn ligt met de witte markering.
2. Om de katalysator te verwijderen, schuift u deze uit de brander.

SOLDEERPUNT A ⑦

De soldeerpunt voor gebruik op de katalysator (voor normale soldeerwerkzaamheden met gebruik van soldeertin):

1. Schroef de soldeerpunt met de wijsers van de klok mee op de katalysator. Draai de soldeerpunt vast met een moersleutel van 7 mm (meegeleverd).
2. Om de soldeerpunt te verwijderen, gebruikt u de moersleutel van 7 mm om de punt tegen de wijsers van de klok in los te schroeven.

VLAMVERGROTER L ⑧

De vlamvergroter produceert hete lucht met een temperatuur van ca. 1000°C (gebruikt voor het verhitten van grotere oppervlakken):

1. Maak de schroef los zodat het mondstuk kan worden gemonteerd (schroevendraaier niet meegeleverd).

DEFLECTOR M ⑧

Voor gebruik in combinatie met de vlamvergroter.

ONDERHOUD EN REINIGEN



HET GEREEDSCHAP MOET ALTIJD ZIJN UITGESCHAKELD VOORDAT U HET REINIGT

Reinig de buitenkant van het gereedschap met een schone doek. Gebruik indien nodig een vochtig doekje met een kleine hoeveelheid neutraal reinigingsmiddel. Na het solderen, of in het geval van overtollig soldeertin, kunt u de nog hete soldeerpunt afvegen met een in water bevochtigd soldeersponsje. Maak de soldeerpunt nooit schoon met schuurpapier, aangezien dit ten koste gaat van de levensduur.

SERVICE EN GARANTIE

Wij raden u aan alle onderhoud van het gereedschap te laten uitvoeren door een Dremel-servicecentrum. Op dit product van Dremel is garantie van toepassing conform de specifieke wettelijke/landelijke voorschriften; schade als gevolg van normale slijtage, overbelasting of verkeerd gebruik, vallen niet onder de garantie.

Bij een klacht dient u het gereedschap en/of de lader intact en samen met het aankoopbewijs op te sturen naar het verkooppunt.

CONTACT OPNEMEN MET DREMEL

Ga naar www.dremel.com voor meer informatie over service en garantie, het Dremel-productassortiment, ondersteuning en de hotline.

AFVALVERWIJDERING

Het gereedschap, de accessoires en verpakking moeten zo worden gescheiden dat ze op een milieuvriendelijke manier kunnen worden aangeboden voor recycling.

DA

ANVENDTE SYMBOLER

① LÆS DISSE INSTRUKTIONER

SIKKERHEDSADVARSLER



ADVARSEL LÆS ALLE
SIKKERHEDSADVARSLER OG
ALLE INSTRUKTIONER

Hvis du undlader at følge advarselne og instruktionerne, kan det forårsage brand og/eller alvorlige kvæstelser. Gem alle advarsler og instruktioner til fremtidig brug. Vær sikker på, at du har læst og forstået denne vejledning, før du tager værktøjet i brug.

SIKKERHED PÅ ARBEJDSOMRÅDET

- a. Sørg for, at arbejdsområdet er rent og ryddeligt. Uorden og dårligt beslyste arbejdsområder øger faren for uheld.
- b. Opbevar ikke brændbare materialer i nærheden af værktøjet.
- c. Hold børn og omkringstående på afstand, mens der arbejdes med el-værktøjet. Hvis man distraheres, kan man miste kontrollen over maskinen.
- d. Brug kun værktøjet udenfor eller i godt ventilerede rum.

PERSONLIG SIKKERHED

- a. Det er vigtigt, at du koncentrerer dig og fokuserer på det, du foretager dig, og at du bruger værktøjet fornuftigt. Brug det ikke, hvis du er træt eller påvirket af euforiserende stoffer, alkohol eller medicin. Et øjeblik uopmærksomhed under arbejde med værktøjet kan være ensbetydende med en alvorlig ulykke.
- b. Brug personligt beskyttelsesudstyr. Bær altid beskyttelsesbriller. Brug af beskyttelsesudstyr som f.eks. støvmaske, skridsikket fodtøj, hjelm eller høreværn anvendt under passende betingelser reducerer risikoen for personskader.
- c. Benyt ikke maskinen i uhensigtsmæssige arbejdsstillinger. Sørg for at stå sikkert, mens der arbejdes, og kom ikke ud af balance. Det muliggør bedre kontrol over værktøjet, hvis der opstår en uventet situation.
- d. Brug egnet arbejdstøj. Ellers risikerer du at brænde dig med flammen eller flydende loddetin. Brug sikkerhedstøj som beskyttelse mod forbrændinger. Sørg for at holde hår, beklædningsgenstande og handsker væk fra flammen. Der kan gå lid i løst tøj eller langt hår.
- e. Få ømnet sikret. Brug et opsæningsværktøj, der kan holde arbejdsømnet fast. På den måde kan værktøjet betjenes med begge hænder.
- f. Brug ikke værktøjet, hvis det lækker (gaslugt), viser tegn på at være beskadiget eller ikke fungerer, som det skal.
- g. Hvis værktøjet lækker (gaslugt), tag det med udenfor med det samme og kontrollér læktheden uden en flamme. Brug altid sæbebobler.
- h. Når gasbeholderen fyldes (igen), skal det ske i et godt ventileret område langt fra mulige antændingskilder, åben ild, tændflammer, vågeblus, elektriske komfurer og væk fra andre personer. Sørg for at overholde sikkerhedsinstruktionerne og advarslerne på genopfyldningsbeholderen.
- i. Værktøjet må ikke modificeres på nogen måde.

ANVENDELSE OG VEDLIGEHOLDELSE AF VÆRKTØJET

- a. Opbevar værktøjet på et passende sted med en omgivelsestemperatur på mellem 10°C og 50°C. Lad værktøjet være helt afkølet før opbevaring. Værktøj, der ikke er i brug, bør

- opbevares et tørt sted, der er utilgængeligt for børn. Sluk for alt værktøj, der ikke er i brug.
- Sluk altid for værktøjet, og lad det køle helt af, før du monterer eller fjerner tilbehør eller rengør værktøjet.
 - Ekstremt brændbar gas under tryk.
 - Må ikke benyttes i nærheden af gnister eller åben ild.
 - Punktér eller afbrænd ikke gasbeholderen og opbevar den ikke ved en temperatur over 50°C.
 - Opbevar værktøjet uden for børns rækkevidde.
 - Forsøg ikke at skille denne enhed ad.

SERVICE

- Lad værktøjet efterse af en kvalificeret tekniker, der kun bruger identiske udskiftingsdele.

På den måde bliver værktøjet ved med at være sikkert at bruge.

SPECIFIKATIONER

Modelnummer	2200
Energikilde	Raffineret butangas
Gasbeholderens kapacitet	42 ml / 22 gram
Driftstid	± 75 minutter (højeste indstilling)
Opvarmningstid	± 25 sekunder (loddspids)
Nominelt varmeoptag	16 g/t
Nedkølingstid	17 min (< 25°C)
Temperatur	1200°C (åben flamme) 680 – 1000°C (varm luft) 550°C (loddspids)
Vægt	227 gram (værktøjet alene)

GENERELT ②

Dremel VersaFlame er et værktøj af høj kvalitet, der kan anvendes til hård eller blød lodning. Det kan også bruges til at opvarme og/eller antænde brændbare materialer og materialer, der ikke er brændbare. Dremel VersaFlame udsender en flamme, der kan reguleres, med en temperatur på op til 1200°C. Den har en integreret antændelsesmekanisme.

- Loddspids
- Katalysator
- Brænder
- Luftkontrolgreb
- Tændingskontakt
- Børnesikring
- Låseknop
- Flammekontrolgreb
- Gasbeholder
- Fodstykke
- Påfyldningsventil
- Flammeforlængerstykke
- Deflektor

(GEN)OPFYLDNING AF GASBEHOLDEREN ③

Dette værktøj må kun påfyldes og anvendes med flydende butangas.

Sørg for at bruge raffineret butangas, der også kan bruges til lightere.

- Hold værktøjet og genopfyldningsbeholderen med gas som vist i ③.

- Fyld gasbeholderen med flydende butangas under iagttagelse af genopfyldningsbeholderen. Gasbeholderen er fuld, når der løber flydende butangas ud gennem påfyldningsventilen. Når det sker, er der ikke mere luft tilbage i gasbeholderen.

⚠️ UNDGÅ AT OVERFYLDE GASBEHOLDEREN. Overfyldning sker, når der ikke kommer luft ud af beholderen, mens den fyldes. I dette tilfælde skal der bruges en anden spids på gasbeholderen, der fyldes med, for at tillade luft slippe ud af beholderen.

BRUG

INTRODUKTION

Bliv fortrolig med værktøjets komponenter ②. Værktøjet er udstyret med en børnesikringsmekanisme, der kræver en to-trins betjening for at beskytte mod utilsigtet tænding.

ON/OFF

Sådan tændes og betjenes værktøjet ④:

- Luftkontrolgrebet skal være i åben position ④.a.
- Låseknappen skal være i den forreste position, før værktøjet kan tænde ④.b.
- Hold værktøjet i én hånd.
- Flyt børnesikringslåsen til venstre med den anden hånd ④.c.
- Tryk langsomt på tændingskontakten, og hold den nede ④.d.
- Langsomt, når katalysatoren bruges: luk luftkontrolgrebet i 2 sekunder, og åbn det igen for at undgå, at katalysatoren overophedes ④.e. **Efter antændelse, vær sikker på, at der er tændt for værktøjet ved at kontrollere, at katalysatoren begynder at gløde.**
- Slip tændingskontakten for at slukke for værktøjet. Dette afbryder flowet af butangas med det samme.

Sådan betjenes værktøjet kontinuerligt ⑤:

- Sluk for værktøjet som beskrevet ovenfor.
- Skub låseknappen bagud, og slip tændingskontakten.
- Skub låseknappen fremad for at slukke for værktøjet. Det stopper tilstrømningen af butangas med det samme.

BRUG MED ÅBEN FLAMME

Værktøjet kan kun bruges med åben flamme, hvis katalysatoren fjernes.

REGULERING AF FLAMMELÆNGDE OG -TEMPERATUR

Flyt flammekontrolgrebet fremad for at øge flammelængden og -temperaturen eller bagud for at mindske flammelængden og -temperaturen. Hvis der bruges en åben flamme, når værktøjet den ønskede temperatur umiddelbart efter tænding. Sørg for omtrent 25 sekunders opvarmningstid for loddspidsen.

TILBEHØR

⚠️ SLUK ALTID FOR VÆRKTØJET, OG LAD DET KØLE HELT NED, FØR DER MONTERES ELLER FJERNES TILBEHØR.

KATALYSATOR B ⑥

Katalysatoren danner varm luft på 680°C (bruges til smeltning af plast og andre varmefølsomme materialer):

1. Skub den smalle del af katalysatoren ind i brænderen. Sørg for, at åbningen på katalysatoren flugter med det hvide retningsmærke.
2. For at fjerne katalysatoren, træk den forsigtigt ud af brænderen.

LODDESPIDS A ⑦

Den loddespids, der skal bruges på katalysatoren (bruges til almindelig lodning, med brug af loddetin):

1. Skru loddespiden fast på katalysatoren ved at dreje den med uret. Fastgør spidsen med den medfølgende 7 mm skruenøgle.
2. For at fjerne loddespiden, brug 7 mm skruenøglen for at løse spidsen ved at dreje mod uret.

FLAMMEFORLÆNGERSTYKKE L ⑧

Flammeforlængerstykket danner varm luft på ca. 1000°C (bruges til opvarmning af større overflader):

1. Løs skruen, så den passer til den forreste spids (skruetrækker medfølger ikke).

DEFLEKTOR M ⑧

Bruges sammen med flammeforlængerstykket.

VEDLIGEHOLDELSE OG RENGØRING



SLUK ALTID FOR VÆRKTØJET, OG LAD DET KØLE HELT AF, FØR DET RENGØRES

Rengør værktøjet udvendigt med en ren klud. Hvis nødvendigt, brug en fugtig klud med en smule neutralt rengøringsmiddel.

Efter lodning, eller hvis der er overskydende loddetin på loddespiden, tørres loddespiden af på en loddesvamp, der har trukket vand, mens spidsen stadig er varm.

Rengør aldrig loddespiden med sandpapir, da det reducerer dens levetid.

SERVICE OG GARANTI

Vi anbefaler, at al service på værktøjet udføres af et Dremel serviceværksted.

Dette Dremel-produkt er dækket af en garanti, som det er foreskrevet af de gældende lokale love og bestemmelser. Garantien dækker dog ikke skader som følge af normal slitage, overbelastning eller forkert håndtering af værktøjet.

I tilfælde af en klage skal værktøjet og/eller opladeren sendes uadskilt til din forhandler sammen med købsbeviset.

KONTAKT DREMEL

Du kan få mere information om service og garanti, Dremels produktudvalg, support og hotline på www.dremel.com.

BORTSKAFFELSE

Værktøjet, tilbehørsdele og emballagen bør sorteres til miljøvenlig genbrug.

SV

SYMBOLER SOM ANVÆNDS

① LÅS DE HÅR ANVISNINGARNA

SÄKERHETSVARNINGAR



VARNING LÅS ALLA SÄKERHETSVARNINGAR OCH ALLA INSTRUKTIONER

Om nedanstående varningar och anvisningar ignoreras finns risk för att brand och/eller allvarliga personskador uppstår. Spara alla varningar och instruktioner för framtida referens. Läs igenom och se till att du förstår den här bruksanvisningen helt innan du börjar använda verktyget.

SÄKERHET I ARBETSOMRÅDE

- a. Håll arbetsområdet rent och välbelyst. Oordning och dåligt belyst arbetsområde kan leda till olyckor.
- b. Förvara inte lättantändliga material i närheten av verktyget.
- c. Håll under arbetet med elverktyget barn och obehöriga personer på tryggande avstånd. Risken för olyckor ökar om du förlorar koncentrationen när du arbetar.
- d. Använd endast verktyget utomhus eller i utrymmen med god ventilation.

PERSONSÄKERHET

- a. Var uppmärksam på ditt arbete och använd sunt förnuft när du arbetar med verktyget. Använd inte verktyget när du är trött eller om du är påverkad av droger, alkohol eller mediciner. Ett ögonblicks ouppmärksamhet när du arbetar med verktyget kan leda till allvarliga personskador.
- b. Använd personlig skyddsutrustning. Bär alltid skyddsglasögon. Användning av personlig skyddsutrustning som t. ex. dammfiltermask, halkfria säkerhetsskor, skyddshjälm och hörselskydd reducerar alltefter elverktygets typ och användning risken för kroppsskada.
- c. Sträck dig inte för långt. Se till att du står stadigt och håller balansen. Då kan du lättare kontrollera verktyget i oväntade situationer.
- d. Bär lämpliga arbetskläder. Det finns risk för att du bränner dig på lågan eller på flytande lötlenn. Använd skyddskläder för att skydda dig mot brännskador. Håll hår, kläder och handskar på avstånd från lågan. Löst sittande kläder eller långt hår kan fatta eld.
- e. Säkra arbetsstycket. Använd en fastspänningsanordning för att hålla fast arbetsstycket. Det gör att du kan använda båda händerna för att manövrera verktyget.

- f. Använd inte verktyget om det läcker (gaslukt), uppvisar något tecken på skada eller om det inte fungerar riktigt.
- g. Om verktyget läcker (gaslukt) ska du omedelbart ta ut det och kontrollera tätheten utan låga. Använd alltid säplödder.
- h. Fyllning eller påfyllning av gasbehållaren ska alltid utföras på en väl ventilerad plats, långt bort från möjliga gnistkällor, öppna lågor, kontrollampor, elektriska köksredskap och från andra människor. Följ säkerhetsanvisningarna och varningarna på påfyllningsbehållaren.
- i. Gör inga ändringar på verktyget.

ANVÄNDNING OCH SKÖTSEL AV VERKTYGET

- a. Förvara verktyget på en passande plats med en temperatur mellan 10 °C och 50 °C. Låt verktyget svalna helt innan du lägger undan det för förvaring. Verktyg som inte används ska förvaras på ett torrt ställe utom räckhåll för barn. Stäng av alla verktyg som inte används.
- b. Stäng alltid av verktyget och låt det svalna helt innan du monterar eller demonterar tillbehör och före rengöring.
- c. Mycket brandfarlig gas under tryck.
- d. Använd inte i närheten av gnistor eller öppna låga.
- e. Behållaren får inte punkteras, brännas eller förvaras vid temperaturer över 50 °C.
- f. Förvaras utom räckhåll för barn.
- g. Försök inte att ta isär den.

SERVICE

- a. Låt en kvalificerad servicetekniker utföra service på verktyget. Endast identiska reservdelar får användas. Det säkerställer att verktyget fortsätter att fungera säkert.

SPECIFIKATIONER

Modellnummer	2200
Kraftkälla	Raffinerad butangas
Behållarkapacitet	42 ml/22 gram
Drifttid	± 75 minuter (högsta inställning)
Uppvärmningstid	± 25 sekunder (lödspets)
Nominell förbrukning	16 g/h
Nedkylningstid	17 min (< 25 °C)
Temperatur	1200 °C (öppen låga) 680 – 1000 °C (varmluft) 550 °C (lödspets)
Vikt	227 gram (tomt verktyg)

ALLMÄNT ②

Dremel VersaFlame är ett kvalitetsverktyg som kan användas för både hård- och mjuklödning. Det kan även användas för att värma upp och/eller antända brännbara och icke brännbara material. Dremel VersaFlame har en reglerbar låga som kan nå en temperatur på 1200 °C. Den har en inbyggd tändmekanism.

- A. Lödspets
- B. Katalysator
- C. Brännare

- D. Luftreglage
- E. Tändningsknapp
- F. Barnsäkerhetslås
- G. Låsknapp
- H. Flamreglage
- I. Gasbehållare
- J. Bas
- K. Påfyllningsventil
- L. Förlängningsstycke för låga
- M. Deflektor

FYLLA PÅ GASBEHÅLLAREN ③

Verktyget får enbart fyllas och användas med flytande butangas.

Kontrollera att gasen du använder är raffinerad butangas som också kan användas i tändare.

1. Håll verktyget och påfyllningsbehållaren som på ③.
2. Fyll sedan gasbehållaren med flytande butangas enligt instruktionerna på påfyllningsbehållaren. Behållaren är full när den flytande butangasen rinner ut genom påfyllningsventilen. Då finns det ingen luft kvar i gasbehållaren.



ÖVERFYLL INTE GASBEHÅLLAREN. Överfyllning uppstår när ingen luft kommer ut ur behållaren medan du fyller på den. Använd i så fall en annan spets på gasbehållaren som du fyller på med, så att luft kan komma ut ur behållaren.

ANVÄNDNING

KOMMA IGÅNG

Bekanta dig med verktygets delar ②.

Verktyget är utrustat med en barnsäker mekanism som kräver en åtgärd i två steg för att skydda mot oavsiktlig antändning.

PÅ/AV

För att slå på och använda verktyget ④:

1. Luftreglaget måste vara i öppet läge ④a.
2. Spärren måste vara i det främre läget för att verktyget ska kunna tändas ④b.
3. Håll verktyget med en hand.
4. För barnsäkerhetslåset åt vänster med den andra handen ④c.
5. Tryck sakt i tändningsknappen och håll den intryckt ④d.
6. När du använder katalysatorn: stäng luftreglaget under två sekunder och öppna det igen så att katalysatorn inte överhettas ④e.

Kontrollera efter tändningen att verktyget är igång genom att titta om katalysatorn glöder.

7. Släpp tändningsknappen för att slå av verktyget. Gasflödet stängs då omedelbart av.

För att kontinuerligt använda verktyget ⑤:

1. Slå på verktyget enligt beskrivningen ovan.
2. För spärren bakåt och släpp tändningsknappen.
3. För spärren framåt för att slå av verktyget. Det stoppar omedelbart gasflödet.

ANVÄNDNING MED ÖPPEN LÅGA

Katalysatorn måste tas bort för att du ska kunna använda verktyget med öppen låga.

JUSTERING AV LÅGANS LÅNGD OCH TEMPERATUR

För flamreglaget framåt för att öka lågans längd och temperatur eller bakåt för att minska lågans längd och temperatur.

Näröppen låga används när verktyget korrekt temperatur omedelbart efter tändning.

Låt lödspetsen värma upp i ungefär 25 sekunder.

TILLBEHÖR



STÅNG ALLTID AV VERKTYGET OCH LÅT DET SVALNA HELT INNAN DU MONTERAR ELLER BYTER TILLBEHÖR

KATALYSATOR B ⑥

Katalysatorn genererar varm luft med en temperatur på 680 °C (används för att smälta plast och andra värmekänsliga material):

- Skjut in den smala delen på katalysatorn i brännaren. Se till att springan på katalysatorn är i linje med det vita märket.
- Ta loss katalysatorn genom att dra ut den från brännaren.

LÖDSPETS A ⑦

Lödspetsen, ska användas på katalysatorn (används till vanliga lödningsarbeten med lödtenn):

- Skruva fast lödspetsen medurs på katalysatorn. Dra åt med den medföljande 7 mm-skiftnyckeln.
- Använd 7 mm-skiftnyckeln och skruva moturs för att avlägsna lödspetsen.

FÖRLÄNGNINGSTYCKE FÖR LÅGA L ⑧

Förlängaren genererar varm luft med en temperatur på cirka 1000 °C (används till att värma upp stora ytor):

- Lossa skruven för att montera på spetsen (skruvmejseln medföljer inte).

DEFLEKTOR M ⑧

Ska användas tillsammans med förlängningsstycket.

UNDERHÅLL OCH RENGÖRING



STÅNG ALLTID AV VERKTYGET OCH LÅT DET SVALNA HELT INNAN RENGÖRING

Rengör verktygets utsida med en ren trasa.

Använd vid behov en fuktig trasa med lite mild rengöringsmedel.

Efter lödning eller i händelse av överflödigt lödtenn på lödspetsen, torka av spetsen medan den fortfarande är varm på en fuktig rengöringsvamp.

Rengör aldrig lödspetsen med sandpapper eftersom det förkortar spetsens livslängd.

SERVICE OCH GARANTI

Vi rekommenderar att du låter Dremels servicecenter utföra all service på verktyget.

Denna DREMEL-produkt omfattas av garanti enligt lagstadgade/landspecifika regler; skador orsakade av normalt slitage, överbelastning eller felaktig användning täcks inte av garantin.

Skicka vid reklamation det odemonterade verktyget och/eller laddaren samt inköpsbevis till återförsäljaren.

KONTAKTA DREMEL

Mer information om service, garanti, Dremels sortiment, support och hotline finns på www.dremel.com.

AVFALLSHANtering

Verktyg, tillbehör och förpackning ska källsorteras för återvinning.

NO

BRUKTE SYMBOLER

① LES DISSE INSTRUKSENE

SIKKERHETSADVARSLER



ADVARSEL LES ALLE SIKKERHETSADVARSLER OG INSTRUKSER

Hvis du ikke følger advarslene og instruksene, kan det oppstå brannskade og/eller alvorlig personskade. Oppbevar alle advarsler og instruks for fremtidig referanse. Les hele denne bruksanvisningen før du tar i bruk verktøyet.

SIKKERHET I ARBEIDSSOMRÅDET

- Hold arbeidsområdet rent og godt opplyst. Rotete arbeidsområder eller arbeidsområder uten lys kan føre til ulykker.
- Ikke bruk maskinen i eksposjonsutsatte omgivelser.
- Hold barn og andre personer unna når elektroverktøyet brukes. Hvis du blir forstyrret under arbeidet, kan du miste kontrollen over maskinen.
- Verktøyet må kun brukes utendørs eller i rom som er godt ventilert.

PERSONSIKKERHET

- Vær oppmerksom på hva du gjør, og gå fornuftig frem når du arbeider med verktøyet. Ikke bruk maskinen når du er trøtt eller påvirket av alkohol eller medikamenter. Et øyeblikks uoppmerksomhet ved bruk av maskinen kan føre til alvorlige personskader.
- Bruk personlig verneutstyr. Bruk alltid vernebriller. Bruk av personlig verneutstyr som støvmaske, skilfaste arbeidssko, hjelm eller hørselvern – avhengig av type og bruk av elektroverktøyet – reduserer risikoen for skader.
- Ikke overvurder deg selv. Sørg for å stå stødig og i balanse. Det gir deg bedre kontroll over elektroverktøyet i uventede situasjoner.
- Bruk egnede klær. Det er en fare for at du vil kunne brenne deg på flammen eller væskebeholderen. Bruk beskyttende klær som beskytter mot brannskader. Hold hår, klær og

hansker unna flammen. Løse klær eller langt hår kan ta fyr.

- e. **Sikre arbeidsstykket.** Bruk en spenninnetring til å holde fast det du skal arbeide med. Da kan du bruke begge hendene til å styre verktøyet med.
- f. **Ikke bruk apparatet dersom det lekket (lukter gass),** viser tegn på å være ødelagt eller ikke fungerer slik det skal.
- g. **Dersom apparatet lekket (lukter gass),** må du umiddelbart ta det utendørs og sjekke apparatet for lekkasje uten flamme. Bruk alltid såpevann.
- h. **(Re)fylling av gasstanken** må skje på et godt ventilert sted, hvor det ikke er kilder som kan tenne flammen, og hvor det ikke finnes åpne flammer, pilotlys, elektriske kjeler og eller andre personer. Les sikkerhetsinstruksjonene og advarslene på den nye beholderen.
- i. **Ikke prøv å endre verktøyet.**

BRUK OG VEDLIKEHOLD AV VERKTØYET

- a. **Oppbevar verktøyet på et passende sted** med en omgivelsestemperatur mellom 10 °C og 50 °C. La verktøyet bli helt kaldt før du legger det bort. Verktøyet som ikke er i bruk bør lagres tørt og utilgjengelig for barn. Skru av alle verktøy som ikke er i bruk.
- b. **Skru alltid av verktøyet og la det bli helt kaldt** før du setter på eller fjerner tilbehør og før rengjøring.
- c. **Ekstremt brennbar gass under trykk.**
- d. **Må ikke brukes nær gnister eller åpen flamme.**
- e. **Ikke punkter gasstanken, og ikke oppbevar den ved temperaturer over 50 °C.**
- f. **Oppbevares utilgjengelig for barn.**
- g. **Ikke prøv å demontere enheten.**

SERVICE

- a. **Verktøyet ditt må alltid repareres av en fagkyndig person og kun med originale reservedeler.** På denne måten holder du maskinens sikkerhet vedlikeholdt.

SPEKIFIKASJONER

Modellnummer	2200
Strømkilde	Raffinert butangass
Gasstankens kapasitet	42 ml / 22 gram
Driftstid	± 75 minutter (høyeste innstilling)
Oppvarmingstid	25 sekunder (loddetupp)
Nominal varmeinnngang	16 g/t
Nedkjølingstid	17 min (< 25 °C)
Temperatur	1 200 °C (åpen flamme) 680 – 1 000 °C (varm luft) 550 °C (loddetupp)
Vekt	227 gram (tomt verktøy)

GENERELT ②

Dremel VersaFlame er et verktøy av høy kvalitet som kan brukes til å lodde hardt eller mykt. Det kan også brukes til å varme opp og/eller antenne brennbare og ikkebrennbare materialer. Dremel VersaFlame har en regulerbar flamme med en temperatur på opptil 1 200 °C. Den har en innebygget tenningsmekanisme.

- A. Loddetupp
- B. Katalysator
- C. Brenner
- D. Luftkontrollspak
- E. Tenningsknapp
- F. Barnesikring
- G. Låseknapp
- H. Flammekontrollspak
- I. Gasstank
- J. Base
- K. Påfyllingsventil
- L. Flammeutvidelsesstykke
- M. Deflektor

(PÅ)FYLLING AV GASSTANKEN ③

Verktøyet må kun fylles og brukes med flytende butangass.

Pass på at gassen du bruker er raffinert butangass som også kan brukes i lightere.

1. Hold verktøyet og gassbeholderen som vist i ③.
2. Fyll gasstanken med flytende butangass. Les instruksjonene som står på beholderen. Gasstanken er full når flytende gass renner ut gjennom fylleventilen. Da er det ikke noe luft igjen i gasstanken.



IKKE OVERFYLL GASSTANKEN. Overfylling oppstår når ingen luft klarer å komme ut av tanken når du fyller den. Hvis dette skulle skje, bruk en annen tupp på gasstanken som fylles, slik at luften kan komme seg ut av tanken.

BRUK

KOMME I GANG

Gjør deg kjent med verktøyet sine komponenter ②. Verktøyet er utstyrt med en barnesikkerhetsmekanisme som krever en to-trinns-handling for å beskytte mot utilsikket tenning.

PÅ/AV

For å slå på og bruke verktøyet ④:

1. Luftkontrollspaken må stå i åpen posisjon ④a.
 2. Lukkeknappen må stå i riktig posisjon forover, for at verktøyet skal kunne tennes ④b.
 3. Hold verktøyet med en hånd.
 4. Med den andre skyver du barnesikringen mot venstre ④c.
 5. Trykk sakte på tenningsknappen og hold den inne ④d.
 6. Når du bruker katalysatoren: Lukk luftkontrollspaken i 2 sekunder og åpne den på nytt for å hindre at katalysatoren blir overopphetet ④e.
Etter tenning, pass på at verktøyet er skrudd på ved å sjekke at katalysatoren begynner å gløde.
 7. Slipp tenningsknappen for å slå av verktøyet. Dette vil umiddelbart kutte flyten av butangass.
- For å bruke verktøyet kontinuerlig ⑤:
1. Slå på verktøyet som beskrevet ovenfor.
 2. Skyv lukkeknappen bakover og slipp tenningsknappen.
 3. For å slå av verktøyet, skyv låseknappen forover. Nå stopper flyten av butangass omgående.

BRUK MED ÅPEN FLAMME

Verktøyet kan kun brukes med åpen flamme dersom katalysatoren er fjernet.

FLAMMELENGDE OG TEMPERATURJUSTERING

Flytt flammekontrollspaken forover for å øke flammens lengde og temperatur eller bakover for å redusere flammens lengde og temperatur.

Når du bruker en åpen flamme, vil verktøyet ha ønsket temperatur umiddelbart etter tenning.

La loddetuppen varmes opp i omtrent 25 sekunder.

TILBEHØR



SKRU ALLTID AV VERKTØYET OG LA DET BLI HELT KALDT FØR DU SETTER PÅ ELLER FJERNER TILBEHØR

KATALYSATOR B ⑥

Katalysatoren genererer varm luft på 680 °C (brukes til smelting av plast og andre varmefølsomme materialer):

1. Skyv den smale delen av katalysatoren inn i brenneren. Pass på at katalysatoren er på linje med det hvite merket.
2. For å fjerne katalysatoren, skyves den ut av brenneren.

LODDETUPP A ⑦

Loddetuppen som brukes på katalysatoren (brukes til vanlig loddning, sammen med loddetinn):

1. Skru loddetuppen i klokken retning på katalysatoren. Sikre tuppen med 7 mm skrunøkkel som medfølger.
2. Bruk skrunøkkel til å fjerne loddetuppen mot klokken retning.

FLAMMEUTVIDELSESTYKKE L ⑧

Flammeforlengelsesstykket gir varm luft på ca. 1000 °C (brukes til oppvarming av større overflater):

1. Løsne skruen som holder på plass fronttuppen (skrutrekker medfølger ikke).

DEFLEKTOR M ⑧

Brukes sammen med flammeutvidelsesstykket.

VEDLIKEHOLD OG RENGJØRING



SLÅ ALLTID AV VERKTØYET OG LA DET BLI KALDT FØR DU RENGJØR DET

Tørk av verktøyet utenpå med en fuktig klut. Om nødvendig, bruk en fuktig klut med nøytralt vaskemiddel.

Etter loddning, eller dersom det skulle sitte igjen rester på loddetuppen, tørk tuppen med en loddsvamp dyppet i litt vann mens den fortsatt er varm.

Puss aldri loddetuppen med sandpapir ettersom det vil redusere levetiden.

SERVICE OG GARANTI

Vi anbefaler at all verktøyvedlikehold utføres av et Dremel-serviceverksted.

Garantien for dette Dremel-produktet gis i henhold til lovfestede/landsspesifikke lover og forskrifter. Skader grunnet normal slitasje, overbelastning eller feil bruk dekkes ikke av garantien.

Dersom du ønsker å klage på produktet, tar du med verktøyet i monteret stand og/eller larer og kjøpsbevis til forhandleren.

KONTAKTE DREMEL

Hvis du ønsker mer informasjon om service og garanti, Dremels produktvalg, brukerstøtte og hotline, kan du gå til www.dremel.com.

AVHENDING

Verktøy, tilbehør og emballasje må leveres inn til miljøvennlig gjenvinning.

FI

KÄYTETYT SYMBOLIT

① LUE NÄMÄ OHJEET

VARO-OHJEET



VAROITUS LUE KAIKKI OHJEET JA VARO-OHJEET

Alla olevien ohjeiden noudattamisen laiminlyönti saattaa johtaa tulipaloon ja/tai vakavaan loukkaantumiseen. Säilytä kaikki ohjeet ja varoitukset myöhempää käyttöä varten. Lue tämä käyttöopas kokonaan ja varmista, että ymmärrät sen sisällön, ennen kuin käytät työkalua.

TYÖTURVALLISUUS

- a. Pidä työskentelyalue puhtaana ja hyvin valaistuna. Työskentelyalueen epäjärjestys tai valaisemattomat alueet voivat johtaa tapaturmiin.
- b. Älä säilytä tulenarkoja aineita työkalun lähetyvillä.
- c. Pidä lapset ja sivulliset loitolla sähkötyökalua käytettäessä. Voit menettää laitteesi hallinnan, kun huomioisi suuntautuu muualle.
- d. Käytä työkalua vain ulkona tai hyvin tuuletetuissa huoneissa.

HENKILÖTURVALLISUUS

- a. Pysy valppaana, katso mitä teet ja käytä tervettä järkeä käyttäessäsi työkalua. Älä käytä työkalua väsyneenä tai huumeiden, alkoholin tai lääkityksen vaikutuksen alaisena. Hetkellisenkin huomion herpaantuminen työkaluja käytettäessä voi johtaa vakavaan vammaan.
- b. Käytä henkilökohtaisia suojavarusteita. Käytä aina suojalaseja. Loukkaantumissirskiä voidaan vähentää käyttämällä olosuhteita vastaavia henkilökohtaisia suojavarusteita, kuten hengityssuojainta, luistamattomia turvakengkiä, suojakypärää tai kuulonsuojaimia.
- c. Älä kurkottele. Huolehdi aina tukevasta seisoma-asennosta ja tasapainosta. Näin

YLEISTÄ ②

hallitset työkalun paremmin odottamattomissa tilanteissa.

- d. **Käytä tarkoitukseen soveltuvia vaatteita.** Käyttäjää on vaarassa polttaa itseään liekillä tai sulalla juotostinalla. Käytä suojavaatteita suojataksesi itsesi palovammoilta. Pidä hiuksesi, vaatteesi ja käsineesi poissa liekistä. Tuli leviää helposti löysiin vaatteisiin tai pitkiin hiuksiin.
- e. **Varmista työkappale.** Käytä puristinta työstettävän kappaleen kiinnittämiseen. Näin voit käyttää molempia käsiä työkalun käyttöön.
- f. **Älä käytä laitetta, jos se vuotaa (kaasun haju), jos siinä on vahingoittumisen merkkejä tai jos se ei toimi oikein.**
- g. **Jos laite vuotaa (kaasun haju), vie se välittömästi ulos ja tarkista vuototiiviys ilman liekkiä.** Käytä aina saippuavaahtoa.
- h. **Säiliön (uudelleen) täyttäminen tulee tehdä hyvin tuulettussa paikassa mahdollisimman kaukana tulen lähteistä, avotulesta, tehokkaista lamputista, sähköliesistä ja muista ihmisistä.** Muista noudattaa täyttöastian turvaohjeita ja varoituksia.
- i. **Älä tee työkaluun mitään muutoksia.**

TYÖKALUN KÄYTTÖ JA HUOLTO

- a. Säilytä työkalua sopivassa paikassa, jonka lämpötila on 10 - 50 °C. Anna työkalun jäähtyä täysin ennen varastointia. Käyttämättömät työkalut tulee varastoida pois lasten ulottuvilta kuivaan paikkaan. Sammuta kaikki työkalut, joita et käytä.
- b. Sammuta työkalu aina ja anna sen jäähtyä täysin ennen kuin liität tai irrotat lisävarusteita tai puhdistat työkalua.
- c. Erittäin tulenarkaa kaasua paineessa.
- d. Älä käytä lähellä kipinöitä tai avotulta.
- e. Älä puhkaise tai polta kaasusäiliötä tai varastoi yli 50 °C:n lämpötilassa.
- f. Pidä poissa lasten ulottuvilta.
- g. Älä yritä purkaa tätä laitetta.

HUOLTO

- a. Anna pätevän huoltohenkilön huoltaa työkalu käyttäen vain täysin samanlaisia vaihto-osia. Tämä varmistaa, että työkalun käyttöturvallisuus säilyy ennallaan.

TEKNISEET TIEDOT

Mallinumero	2200
Voimanlähde	Jalostettu butaanikaasu
Kaasusäiliön vetoisuus	± 42 ml / ± 22 grammaa
Käyttöaika	± 75 minuuttia (korkein asetus)
Lämpenemisaika	± 25 sekuntia (juotoskärki)
Nimellinen lämmön tulovirta	16 g/h
Jäähtymisaika	17 min (< 25°C)
Lämpötila	1200°C (avolieikki) 680 – 1000°C (kuuma ilma) 550°C (juotoskärki)
Paino	227 grammaa (tyhjä työkalu)

Dremel VersaFlame on korkealaatuinen työkalu, jota voidaan käyttää kova- ja pehmeäjuottoon. Sitä voidaan myös käyttää tulenarkojen ja syttymättömien aineiden syyttämiseen ja /tai lämmittämiseen. Dremel VersaFlame tuottaa säädettävän liekin, jonka lämpötila on enintään 1200°C. Siinä on integroitu syytysmekanismi.

- A. Juotoskärki
- B. Katalyasaattori
- C. Poltin
- D. Ilmansäädin
- E. Syytyspainike
- F. Lapsilukko
- G. Lukituspainike
- H. Liekinsäädin
- I. Kaasusäiliö
- J. Runko
- K. Täyttöventtiili
- L. Liekinjatkaja
- M. Ilmansuuntain

KAASUSÄILIÖN (UUELLEEN) TÄYTTÄMINEN

③

Työkalun saa täyttää ja sitä saa käyttää vain nestemäisellä butaanikaasulla.

Varmista, että käyttämäsi kaasu on jalostettua butaanikaasua, jota voidaan käyttää myös tupakansyöttimissä.

1. Pidä työkalua ja kaasun täyttösäiliötä kuvan ③ näyttämällä tavalla.
2. Täytä kaasusäiliö nestemäisellä butaanikaasulla noudattaen täyttösäiliön ohjeita. Kaasusäiliö on täynnä, kun nestemäistä butaanikaasua vuotaa täyttöventtiilistä. Silloin kaasusäiliössä ei ole enää ilmaa.



ÄLÄ TÄYTÄ KAASUSÄILIÖTÄ LIIKAA. Jos säiliöstä ei poistu yhtään ilmaa täytön aikana, sitä on täytetty liikaa. Käytä tässä tapauksessa kaasusäiliön täyttöön erilaista kärkeä, joka mahdollistaa ilman poistumisen säiliöstä.

KÄYTTÖ

KÄYTÖN ALOITTAMINEN

Tutustu työkalun osiin ②.

Työkalu on varustettu kaksivaiheisella lapsilukkomekanismilla tahattoman syyttämisen estämiseksi.

PÄÄLLÄ/POIS

Työkalun kytkeminen päälle ja käyttäminen ④:

1. Ilmansäätimen on oltava avatussa asennossa ④a.
2. Lukituspainikkeen tulee olla etuasennossa, jotta työkalun voi syyttää ④b.
3. Pidä työkalua yhdellä kädellä.
4. Siirrä toisella kädellä lapsilukko vasemmalle ④c.
5. Paina hitaasti syytyspainike alas ja pidä se alhaalla ④d.
6. Katalyasaattoria käytettäessä: sulje ilmansäädin 2 sekunniksi ja avaa se uudelleen, jotta katalyasaattori ei ylikuumene ④e.

Varmista sytytyksen jälkeen, että työkalu on päällä tarkistamalla, että katalyysaattori alkaa hehkuu.

7. Sammuta työkalu vapauttamalla sytytyspainike. Tämä katkaisee välittömästi butaaniakaasun virtauksen.

Työkalun jatkuva käyttö ⑤:

1. Käynnistä työkalu, kuten edellä kuvataan.
2. Siirrä lukituspainike taakse ja vapautta sytytyspainike.
3. Sammuta työkalu työntämällä lukituspainike eteen. Tämä pysäyttää välittömästi butaaniakaasun virtauksen.

KÄYTTÖ AVOLIEKIN KANSSA

Työkalua voidaan käyttää avoliekin kanssa vain, jos katalyysaattori on irrotettu.

LIEKIN PITUUDEN JA LÄMPÖTILAN SÄÄTÄMINEN

Voit lisätä liekin pituutta ja lämpötilaa siirtämällä liekinsäädintä eteenpäin ja pienentää liekin pituutta ja lämpötilaa siirtämällä sitä taaksepäin.

Avoliekkiä käytettäessä työkalu on halutussa lämpötilassa välittömästi sytytyksen jälkeen. Anna tinauskärjelle noin 25 sekuntia lämpenemisaikaa.

TARVIKKEET



SAMMUTA TYÖKALU AINA JA ANNA SEN JÄÄHTYÄ TÄYSIN ENNEN KUIN LIITÄT TAI IRROTAT LISÄVARUSTEITA.

KATALYSAATTORI B ⑥

Katalyysaattori tuottaa kuumaa ilmaa, jonka lämpötila on 680 °C (käytetään muovien ja muiden lämpöherkkien materiaalien sulattamiseen):

1. Työnnä katalyysaattorin kapea pää polttimeen. Varmista, että katalyysaattorin aukko on kohdistettu valkoisen merkin kanssa.
2. Voit irrottaa katalyysaattorin vetämällä sen ulos polttimesta.

JUOTOSKÄRKI A ⑦

Juotuskärkeä käytetään katalyysaattorin kanssa (käytetään tavalliseen juotostinalla tehtävään juottoon):

1. Ruuvaa juotuskärki myötäpäivään katalyysaattoriin. Varmista kärjen kiinnitys 7 mm:n avaimella (sisältyy pakkaukseen).
2. Irrota juotuskärki kiertämällä sitä vastapäivään 7 mm:n avaimella.

LIEKINJATKAJA L ⑧

Liekinjatkaja tuottaa noin 1000°C:n lämpöistä ilmaa (käytetään suurempien pintojen lämmittämiseen):

1. Löysennä ruuvia asentaaksesi työkalun kärjen (ruuvitaltta ei sisälly pakkaukseen).

ILMANSUUNTAIN M ③

Käytetään liekinjatkajan kanssa.

KUNNOSSAPITO JA PUHDISTUS



SAMMUTA AINA TYÖKALU JA ANNA SEN JÄÄHTYÄ TÄYSIN ENNEN PUHDISTUSTA

Puhdista työkalun ulkopinta puhtaalla liinalla. Käytä tarvittaessa kostutettua liinaa ja pientä määrää neutraalia pesuainetta.

Juottamisen jälkeen tai jos juotuskärjessä on liikaa juotetta, pyyhi kärki vedessä kastetulla juotossienellä kärjen ollessa vielä kuumaa.

Älä koskaan puhdista juotuskärkeä hiekkapaperilla; se lyhentää kärjen käyttöaikää.

HUOLTO JA TAKUU

Suosittellemme, että Dremelin huoltopalvelu suorittaa kaikki työkalun huoltotoimenpiteet.

Tällä Dremel-tuotteella on lakisääteinen / maakohtaisten säännösten mukainen takuu.

Normaalista kulumisesta johtuvat vauriot, ylikuormitus ja väärä käsittely ovat tämän takuun ulkopuolella.

Jos haluat tehdä valituksen, toimita työkalu tai laturi jälleenmyyjälle purkamattomana yhdessä ostokuitin kanssa.

DREMELIN YHTEYSTIEDOT

Huollosta ja takuusta, muista Dremelin tuotteista, tuesta ja hotline-puhelinpalvelusta löytyy lisätietoa osoitteesta www.dremel.com.

HÄVITYS

Työkalu, lisävarusteet ja pakkaus tulee lajitella ympäristöstävällisistä kierrätyksistä varten.

ES

SÍMBOLOS UTILIZADOS

① LEA ESTAS INSTRUCCIONES

ADVERTENCIAS DE SEGURIDAD



ATENCIÓN LEA TODAS LAS ADVERTENCIAS DE SEGURIDAD Y TODAS LAS INSTRUCCIONES

*El incumplimiento de las advertencias e instrucciones puede provocar descargas eléctricas, un incendio y/o lesiones graves. **Guarda todas las advertencias e instrucciones para su futura consulta.** Antes de utilizar la herramienta, lea detenidamente la totalidad del presente manual.*

PUESTO DE TRABAJO

- Mantenga el área de trabajo limpia y bien iluminada. El desorden o una iluminación deficiente en las áreas de trabajo pueden provocar accidentes.**
- No almacene materiales combustibles cerca de la herramienta.**
- Mantenga a los niños y los espectadores apartados mientras utilice una herramienta eléctrica. Las distracciones podrían hacerle perder el control sobre el aparato.**

- d. Utilice la herramienta únicamente en el exterior o en espacios correctamente ventilados.

SEGURIDAD DE PERSONAS

- a. **Manténgase alerta, tenga cuidado con lo que esté haciendo y aplique el sentido común cuando utilice la herramienta. No utilice la herramienta cuando esté cansado o bajo la influencia de drogas, alcohol o medicación.** *Basta un momento de falta de atención mientras se utilizan las herramientas para poder provocar lesiones personales graves.*
- b. **Utilice equipo de protección personal. Lleve siempre protección ocular.** *El riesgo a lesionarse se reduce considerablemente si, dependiendo del tipo y la aplicación de la herramienta eléctrica empleada, se utiliza un equipo de protección adecuado como una mascarilla antipolvo, zapatos de seguridad con suela antideshlizante, casco, o protectores auditivos.*
- c. **No fuerce el acceso a lugares difíciles de alcanzar. Trabaje sobre una base firme y mantenga el equilibrio en todo momento.** *Esto le permitirá controlar mejor la herramienta en situaciones imprevistas.*
- d. **Vista adecuadamente. Existe el peligro de quemaduras con la llama o el estaño líquido de soldadura.** *Utilice ropa de protección para protegerse frente a posibles quemaduras. Mantenga el pelo, la ropa y los guantes alejados de la llama. La ropa holgada o el pelo largo pueden incendiarse.*
- e. **Fije la pieza de trabajo.** *Utilice un dispositivo de sujeción para fijar la pieza de trabajo. Esto le permitirá utilizar ambas manos para hacer funcionar la herramienta.*
- f. **No utilice el aparato cuando presente fugas (olor a gas), muestre indicios de desperfecto o funcione de manera incorrecta.**
- g. **Si el aparato presenta fugas (olor a gas), llévelo de inmediato al exterior o verifique su estanqueidad sin llamas.** *Utilice siempre espuma de jabón.*
- h. **Debe (re)llenarse el depósito de gas en un lugar correctamente ventilado y alejado de cualquier posible fuente de ignición, llamas abiertas, lámparas piloto, utensilios de cocina eléctricos y otras personas.** *Asegúrese de observar las instrucciones de seguridad y advertencias que figuran en el contenedor de llenado.*
- i. **No modifique en forma alguna la herramienta.**

USO DE LA HERRAMIENTA Y SU CUIDADO

- a. **Almacene la herramienta en un lugar adecuado, a una temperatura ambiente de entre 10 °C y 50 °C.** *Permita que la herramienta se enfríe completamente antes de almacenarla. Las herramientas que no se utilicen deben almacenarse fuera del alcance de los niños, en un lugar seco. Apague todas las herramientas que no se utilicen.*
- b. **Desconecte siempre la herramienta y permita que se enfríe completamente antes de acoplar o retirar accesorios o antes de limpiarla.**
- c. **Gas extremadamente inflamable bajo presión.**

- d. **No utilice cerca de chispas o una llama abierta.**
- e. **No perforo ni incinere el depósito de gas, ni lo almacene a una temperatura superior a los 50 °C.**
- f. **Manténgalo fuera del alcance de los niños.**
- g. **No intente desmontar esta unidad.**

SERVICIO

- a. **Encargue el mantenimiento de la herramienta a un profesional debidamente cualificado que utilice únicamente piezas de repuesto idénticas.** *De este modo, garantizará la seguridad de la herramienta.*

ESPECIFICACIONES

Número de modelo	2200
Fuente de alimentación.	Gas butano refinado
Capacidad del depósito de gas	42 ml / 22 gramos
Tiempo de funcionamiento	± 75 minutos (ajuste más elevado)
Tiempo de calentamiento	± 25 segundos (punta de soldadura)
Entrada de calor nominal	16 g/h
Tiempo de enfriamiento	17 min (< 25 °C)
Temperatura	1200 °C (llama abierta) 680 – 1000 °C (aire caliente) 550 °C (punta de soldadura)
Peso	227 gramos (herramienta vacía)

GENERAL ②

La Dremel VersaFlame es una herramienta de gran calidad para soldadura dura o blanda. También puede utilizarse para calentar o prender materiales inflamables y no inflamables. La Dremel VersaFlame emite una llama regulable con una temperatura de hasta 1200 °C. Incorpora un mecanismo de encendido.

- A. Punta de soldadura
- B. Catalizador
- C. Quemador
- D. Palanca de control de aire
- E. Botón de encendido
- F. Bloqueo de seguridad para niños
- G. Botón de bloqueo
- H. Palanca de control de llama
- I. Depósito de gas
- J. Base
- K. Válvula de llenado
- L. Pieza de prolongación de llama
- M. Deflector

CÓMO (RE)LLENAR DEL DEPÓSITO DE GAS ③

La herramienta puede llenarse y hacerse funcionar, únicamente, con gas butano líquido. Asegúrese de que el gas utilizado sea gas butano refinado que pueda utilizarse también para encendedores.

1. Sostenga la herramienta y el contenedor de llenado de gas como se muestra en ③.
2. Llene el depósito de gas butano líquido siguiendo las instrucciones indicadas en el contenedor de llenado. El depósito de gas estará lleno cuando salga gas butano líquido por la válvula de alimentación. En ese caso, ya no quedará aire en el depósito de gas.



NO LLENE EN EXCESO EL DEPÓSITO DE GAS El sobrellenado se produce cuando no sale aire del depósito mientras se está llenando. En tal caso, utilice una punta distinta en el depósito de gas con el que esté rellenando la herramienta, para permitir que el aire salga del depósito.

USO

CÓMO EMPEZAR

Familiarícese con los componentes de la herramienta ②.

La herramienta está equipada con un mecanismo de protección infantil, que requiere una operación de dos pasos para evitar el encendido adicional.

ENCENDIDO/APAGADO

Encender y accionar la herramienta ④:

1. La palanca de control de aire debe estar en la posición abierta ④a.
2. El botón de bloqueo debe estar en la posición de avance, para que la herramienta pueda encenderse ④b.
3. Sostenga la herramienta en una mano.
4. Con la otra mano, mueva el bloqueo de seguridad para niños hacia la izquierda ④c.
5. Pulse lentamente el botón de encendido y manténgalo pulsado ④d.
6. Cuando se utilice el catalizador, deberá cerrarse la palanca de control de aire durante 2 segundos y volverse a abrir, para impedir que el catalizador se sobrecaliente ④e.

Tras el encendido, asegúrese de que la herramienta esté encendida comprobando que el catalizador empiece a brillar.

7. Para apagar la herramienta, suelte el botón de encendido. Esto cortará de inmediato el caudal de gas butano.

Accionar la herramienta de forma continuada ⑤:

1. Encienda la herramienta como se describe anteriormente.
2. Deslice el botón de bloqueo hacia atrás y suelte el botón de encendido.
3. Para apagar la herramienta, deslice el botón de bloqueo hacia adelante. Esto interrumpirá de inmediato el caudal de gas butano.

USO CON LLAMA ABIERTA

La herramienta puede utilizarse, únicamente, con una llama abierta si se extrae el catalizador.

LONGITUD DE LA LLAMA Y AJUSTE DE TEMPERATURA

Mueva la palanca de control de llama hacia delante para aumentar la longitud y temperatura de la llama o hacia atrás para reducirlas.

Cuando se utiliza una llama abierta, la herramienta alcanza la temperatura deseada inmediatamente tras su encendido.

Permita que transcurran 25 segundos aproximadamente para que se caliente la punta de soldadura.

ACCESORIOS



DESCONECTE SIEMPRE LA HERRAMIENTA Y PERMITA QUE SE ENFRÍE COMPLETAMENTE ANTES DE ACOPLAR O RETIRAR ACCESORIOS

CATALIZADOR B ⑥

El catalizador genera aire caliente, a una temperatura de 680 °C (se utiliza para fundir plásticos y otros materiales sensibles al calor):

1. Introduzca la parte estrecha del catalizador deslizando en el quemador. Asegúrese de que la ranura del catalizador esté alineada con la marca indicadora blanca.
2. Deslice el catalizador hacia fuera para extraerlo del quemador.

PUNTA DE SOLDADURA A ⑦

La punta de soldadura debe utilizarse en el catalizador (se utiliza para actividades habituales de soldadura, utilizando estaño de soldar):

1. Introduzca la punta de soldadura en el catalizador, enroscándola en el sentido de las agujas del reloj. Asegure la punta con la llave de 7 mm incluida.
2. Para extraer la punta de soldadura, utilice la llave de 7 mm para desenroscar la punta en el sentido contrario a las agujas del reloj.

PIEZA DE PROLONGACIÓN DE LA LLAMA L ⑧

La pieza de prolongación de la llama genera aire caliente, a una temperatura de, aproximadamente, 1000 °C (se utiliza para calentar superficies de mayor tamaño).

1. Afloje el tornillo para encajar la punta delantera (no se incluye el destornillador).

DEFLECTOR M ⑧

Para usar con la pieza de prolongación de llama.

MANTENIMIENTO Y LIMPIEZA



DESCONECTE SIEMPRE LA HERRAMIENTA Y PERMITA QUE SE ENFRÍE COMPLETAMENTE ANTES DE LIMPIARLA.

Limpie el exterior de la herramienta con un paño limpio. Si fuera necesario, utilice un paño húmedo con una pequeña cantidad de detergente neutro.

Tras soldar o en caso de exceso de soldadura en la punta de soldadura, limpie la punta con una esponja de soldadura humedecida con agua cuando todavía esté caliente.

Nunca limpie la punta de soldadura con papel de lija, dado que reduciría su vida útil.

REPARACIÓN Y GARANTÍA

Se recomienda que cualquier reparación de la herramienta se realice en un centro de servicio Dremel.

Este producto de Dremel está garantizado de acuerdo con el reglamento estatutario o específico de cada país; cualquier problema debido al desgaste normal, a una sobrecarga de la herramienta o a un uso indebido quedará excluido de la garantía.

Si desea presentar una queja, envíe la herramienta desmontada, junto con un justificante de compra, al establecimiento en el que realizó la compra.

DATOS DE CONTACTO DE DREMEL

Para obtener más información sobre la gama de productos, el soporte técnico o la línea de atención al cliente de Dremel, visite www.dremel.com.

ELIMINACIÓN

La herramienta, los accesorios y los embalajes deben clasificarse para un reciclaje respetuoso con el medio ambiente.

PT

SÍMBOLOS UTILIZADOS

① LEIA ESTAS INSTRUÇÕES

AVISOS DE SEGURANÇA



ATENÇÃO

LEIA TODOS OS AVISOS DE SEGURANÇA E INSTRUÇÕES

O não cumprimento dos avisos e instruções poderá resultar em incêndio e/ou lesões graves. Guarde todos os avisos e instruções para posteriores consultas. Antes de utilizar a ferramenta, leia atentamente e perceba o conteúdo deste manual.

SEGURANÇA NA ÁREA DE TRABALHO

- Mantenha a sua área de trabalho sempre limpa e bem iluminada. Áreas desarrumadas ou pouco iluminadas podem causar acidentes.
- Não tenha materiais inflamáveis perto da ferramenta.
- Mantenha as crianças e outras pessoas afastadas da ferramenta elétrica durante a utilização. As distrações podem provocar perda de controlo da ferramenta.
- Use a ferramenta somente no exterior ou em locais fechados bem ventilados.

PROTEÇÃO PESSOAL

- Esteja atento, tenha cuidado com o que está a fazer e seja prudente quando trabalhar com a ferramenta. Não utilize a ferramenta quando estiver fatigado ou sob influência de drogas, álcool ou medicamentos. Um momento de descuido ao utilizar ferramentas pode provocar lesões graves.

- Utilize equipamento de proteção pessoal. Use sempre óculos de proteção. Utilizar equipamento de proteção, como máscara antipoeiras e sapatos antiderrapantes, capacete de segurança ou proteção auricular de acordo com o tipo e aplicação da ferramenta elétrica, reduz o risco de lesões.
- Não tente exceder os seus limites de alcance. Mantenha sempre uma posição firme e equilibrada. Desta forma poderá controlar melhor a ferramenta em situações inesperadas.
- Use roupa apropriada. Existe o perigo de se queimar com a chama ou com o estanho líquido da solda. Use vestuário de proteção para se proteger contra queimaduras. Mantenha o cabelo, vestuário e luvas afastados da chama. As peças de vestuário largas ou o cabelo comprido poderão incendiar-se.
- Fixe a peça de trabalho. Use um dispositivo de fixação para prender a peça de trabalho. Isto permite usar a ferramenta com as duas mãos.
- Não use a ferramenta quando esta apresentar fugas (cheiro a gás), estiver danificada ou com alguma anomalia.
- Se a ferramenta apresentar fuga (cheiro a gás), leve-a imediatamente para o exterior e verifique a sua estanquidade sem utilizar lume. Utilize sempre espuma de sabão.
- As recargas da botija de gás devem ser feitas num local bem ventilado, longe de possíveis fontes de ignição, chamas acesas, pilotos acesos, utensílios elétricos de cozinha e de outras pessoas. Respeite as instruções de segurança e os avisos existentes no recipiente de recarga.
- Não altere as características da ferramenta.

UTILIZAÇÃO E CUIDADOS A TER COM A FERRAMENTA

- Guardar a ferramenta num local adequado com uma temperatura ambiente entre 10 °C e 50 °C. Deixar a ferramenta arrefecer completamente antes de a guardar. As ferramentas que não estão a ser usadas devem ser arrumadas fora do alcance das crianças e em local seco. Desligar todas as ferramentas que não estão a ser usadas.
- Desligar sempre esta ferramenta e deixá-la arrefecer totalmente antes de colocar ou tirar acessórios ou antes de a limpar.
- Gás sob pressão altamente inflamável.
- Não usar perto de faíscas ou de chamas acesas.
- Não perfurar ou incinerar a lata de gás, nem guardá-la a uma temperatura superior a 50 °C.
- Manter fora do alcance das crianças.
- Não tente desmontar esta unidade.

ASSISTÊNCIA

- A sua ferramenta deve ser reparada por pessoal técnico qualificado que utilize apenas peças de substituição idênticas. Desta forma é assegurada a segurança da ferramenta.

ESPECIFICAÇÕES

Número do modelo 2200
Alimentação Gás butano refinado
Capacidade da botija 42 ml / 22 gramas
Tempo de funcionamento ± 75 minutos (temperatura mais alta)
Tempo de aquecimento ± 25 segundos (bico de soldar)
Débito nominal calorífico 16 g/h
Tempo de arrefecimento 17 minutos (< 25°C)
Temperatura 1200°C (chama acesa) 680 – 1000 °C (ar quente) 550 °C (bico de soldar)
Peso 227 gramas (ferramenta vazia)

GERAL ②

O maçarico Dremel VersaFlame é uma ferramenta de elevada qualidade que pode ser usada em trabalhos de soldadura forte ou fraca. Pode igualmente ser usado para aquecer e/ou acender/incandescer materiais inflamáveis e não inflamáveis. O maçarico Dremel VersaFlame liberta uma chama ajustável com uma temperatura que pode ir até aos 1200 °C e possui um mecanismo de ignição integrado.

- A. Bico de soldar
- B. Catalisador
- C. Queimador
- D. Regulador do ar
- E. Botão de ignição
- F. Patilha de segurança para crianças
- G. Botão de travamento
- H. Regulador da chama
- I. Botija de gás
- J. Base
- K. Válvula de recarga
- L. Manga de prolongamento da chama
- M. Defletor

(RE)CARREGAR A BOTIJA ③

A ferramenta só funciona com gás butano liquefeito. Certifique-se de que o gás utilizado é gás butano refinado, igual ao dos isqueiros.

1. Segure na ferramenta e no recipiente de recarga tal como se mostra na figura ③.
2. Encha a botija com gás butano liquefeito, respeitando as instruções no recipiente de recarga. Verifica-se que a botija está cheia quando começa a perder gás pela válvula de recarga. Isso é sinal de que a botija já não tem ar.



NÃO ENCHER A BOTIJA EM DEMASIA. O enchimento excessivo verifica-se quando não sai ar da botija ao enchê-la. Nesse caso, utilize um bico diferente na botija de gás que está a utilizar para encher, para permitir que o ar saia da botija.

UTILIZAÇÃO

INICIAÇÃO

Familiarize-se com os componentes da ferramenta ②.

A ferramenta está equipada com um mecanismo de segurança para crianças que exige uma operação em dois passos para proteger contra a ignição accidental.

LIGAR/DESLIGAR

Para ligar e utilizar a ferramenta ④:

1. O regulador do ar tem de estar na posição de aberto ④a.
 2. O botão de travamento tem de estar para a frente para que a ferramenta possa acender ④b.
 3. Segure a ferramenta com uma mão.
 4. Com a outra mão, desloque a patilha de segurança para a esquerda ④c.
 5. Carregue devagar no botão de ignição e mantenha-o premido ④d.
 6. Ao utilizar o catalisador: feche o regulador do ar durante 2 segundos e volte a abri-lo para evitar o sobreaquecimento do catalisador ④e.
- Após a ignição, certifique-se de que a ferramenta está ligada confirmando se o catalisador fica incandescente.**
7. Para desligar a ferramenta, solte o botão de ignição. Esta ação corta imediatamente o fluxo do gás butano.

Para usar a ferramenta durante longos períodos ⑤:

1. Acenda a ferramenta conforme foi descrito atrás.
2. Deslize o botão de travamento para trás e solte o botão de ignição.
3. Para desligar a ferramenta, deslize o botão de travamento para a frente. Esta ação corta imediatamente o fluxo do gás butano.

UTILIZAÇÃO COM CHAMA Acesa

A ferramenta só pode ser usada com chama acesa se o catalisador for retirado.

REGULAR O TAMANHO DA CHAMA E A TEMPERATURA

Avance o regulador da chama para aumentar o tamanho da chama e a temperatura ou recue-o para diminuir o tamanho da chama e a temperatura. Quando trabalhar com chama acesa, a ferramenta fica à temperatura pretendida logo após a ignição. Quando trabalhar com o bico de soldar, deixe aquecer durante aproximadamente 25 segundos.

ACESSÓRIOS



DESLIGUE SEMPRE A FERRAMENTA E DEIXE-A ARREFECER COMPLETAMENTE ANTES DE COLOCAR OU TIRAR ACESSÓRIOS

CATALISADOR B ⑥

O catalisador produz ar quente à temperatura de 680 °C (utilizado para derreter plástico e outros materiais termossensíveis):

1. Insira a parte mais fina do catalisador dentro do bico do queimador. Certifique-se de que a ranhura do catalisador está alinhada com a marca branca.
2. Para tirar o catalisador, puxe-o para fora do queimador.

BICO DE SOLDAR A ⑦

O bico de soldar, utilizado no catalisador (usado nas soldaduras normais em que se utiliza o estanho):

1. Aperte o bico de soldar ao catalisador enroscando-o no sentido dos ponteiros do relógio. Use a chave de bocas de 7 mm fornecida para apertar o bico.
2. Para tirar o bico de soldar, desenrosque-o com a chave de bocas de 7 mm no sentido inverso aos dos ponteiros do relógio.

MANGA DE PROLONGAMENTO DA CHAMA L ⑧

A manga de prolongamento da chama produz ar quente à temperatura aproximada de 1000 °C (utilizado para aquecer superfícies de maiores dimensões):

1. Desaperte o parafuso para aplicar a manga (chave de fendas não incluída).

DEFLETOR M ⑧

Para ser aplicado na manga de prolongamento da chama.

MANUTENÇÃO E LIMPEZA



DESLIGUE SEMPRE A FERRAMENTA E DEIXE-A ARREFECER COMPLETAMENTE ANTES DE A LIMPAR

Limpe o exterior da ferramenta com um pano limpo. Se necessário, use um pano húmido com um pouco de detergente neutro.

Depois de soldar ou caso o bico fique cheio de solda, limpe o bico ainda quente com uma esponja própria impregnada de água.

Nunca limpe o bico de soldar com lixa, pois reduzirá o tempo de vida útil do bico.

ASSISTÊNCIA TÉCNICA E GARANTIA

Recomendamos que todos os serviços de assistência sejam executados por um Centro de Assistência Dremel.

A garantia deste produto Dremel está em conformidade com a legislação de cada país. A garantia não cobre avarias provocadas pelo desgaste normal, sobrecargas ou utilização indevida. Em caso de reclamação, envie a ferramenta e/ou carregador por desmontar, juntamente com o comprovativo de compra, para o seu agente autorizado.

CONTACTAR A DREMEL

Para obter mais informações sobre a assistência técnica, garantia, gama de produtos Dremel, apoio ao cliente e o número da linha direta, vá a www.dremel.com.

ELIMINAÇÃO

A ferramenta, os respetivos acessórios e embalagem devem ser devidamente separados e enviados para a reciclagem adequada.

EL

ΧΡΗΣΙΜΟΠΟΙΟΥΜΕΝΑ ΣΥΜΒΟΛΑ

① ΔΙΑΒΑΣΤΕ ΑΥΤΕΣ ΤΙΣ ΟΔΗΓΙΕΣ

ΠΡΟΕΙΔΟΠΟΙΗΣΕΙΣ ΑΣΦΑΛΕΙΑΣ

⚠️ ΠΡΟΕΙΔΟΠΟΙΗΣΗ ΔΙΑΒΑΣΤΕ ΟΛΕΣ ΤΙΣ ΠΡΟΕΙΔΟΠΟΙΗΣΕΙΣ ΑΣΦΑΛΕΙΑΣ ΚΑΙ ΟΛΕΣ ΤΙΣ ΟΔΗΓΙΕΣ

Η μη συμμόρφωση με τις προειδοποιήσεις και τις οδηγίες μπορεί να έχει ως αποτέλεσμα πυρκαγιά ή/και σοβαρό τραυματισμό. Φυλάξτε όλες τις προειδοποιήσεις και τις οδηγίες για μελλοντική αναφορά. Πριν χρησιμοποιήσετε το εργαλείο, βεβαιωθείτε ότι διαβάσατε πλήρως και κατανοήσατε αυτό το εγχειρίδιο.

ΑΣΦΑΛΕΙΑ ΧΩΡΟΥ ΕΡΓΑΣΙΑΣ

1. Διατηρείτε τον χώρο εργασίας καθαρό και καλά φωτισμένο. Η αταξία και οι σκοτεινές περιοχές προκαλούν ατυχήματα.
2. Μην κρατάτε εύφλεκτα υλικά κοντά στο εργαλείο.
3. Όταν χρησιμοποιείτε ένα ηλεκτρικό εργαλείο, να κρατάτε μακριά τα παιδιά και τα άλλα παρευρισκόμενα άτομα. Σε περίπτωση απόσπασης της προσοχής σας μπορεί να χάσετε τον έλεγχο του εργαλείου.
4. Να χρησιμοποιείτε το εργαλείο μόνο σε εξωτερικούς χώρους ή σε χώρους με καλό αερισμό.

ΠΡΟΣΩΠΙΚΗ ΑΣΦΑΛΕΙΑ

1. Όταν χειρίζεστε το εργαλείο, να είστε σε εγρήγορση, να κοιτάτε τι κάνετε και να χρησιμοποιείτε την κοινή λογική. Μην χρησιμοποιείτε το εργαλείο όταν είστε κουρασμένοι ή υπό την επίδραση ναρκωτικών, αλκοόλ ή φαρμάκων. Μια στιγμή απροσεξίας κατά τον χειρισμό ενός εργαλείου μπορεί να έχει ως αποτέλεσμα σοβαρούς τραυματισμούς.
2. Να χρησιμοποιείτε προσωπικό εξοπλισμό προστασίας. Να χρησιμοποιείτε πάντοτε προστατευτικά γυαλιά. Η χρήση κατάλληλου εξοπλισμού ασφαλείας, όπως μάσκα προστασίας από τη σκόνη, αντλιοσηθικά υποδημάτια ασφαλείας, προστατευτικό κράνος ή ωασιπίδες, μειώνει τον κίνδυνο τραυματισμών.
3. Μην υπερεκτιμάτε τον εαυτό σας. Να λαμβάνετε σωστή στάση και να κρατάτε πάντοτε την ισορροπία σας. Αυτό επιπρέπει καλύτερο έλεγχο του εργαλείου σε απρόσμενες συνθήκες.
4. Να φοράτε σωστή ενδυμασία. Υπάρχει κίνδυνος εγκαυμάτων με τη φλόγα ή με τη ρευστή κασιτεροκλήση. Να φοράτε προστατευτικά ενδύματα για προστασία από τα εγκαύματα. Κρατήστε τα μαλλιά, τα ρούχα και τα γάντια σας μακριά από τη φλόγα. Τα φαροδιά, χαλαρά ενδύματα ή τα μακριά μαλλιά μπορεί να πιάσουν φωτιά.

- e. **Να ασφαλιζετε το αντικείμενο εργασίας.**
Χρησιμοποιήστε μέγερνη ή σφικτήρα για να σταθεροποιήσετε το αντικείμενο εργασίας. Αυτό σας επιτρέπει να χρησιμοποιείτε και τα δύο χέρια για τον χειρισμό του εργαλείου.
- f. **Μην χρησιμοποιείτε τη συσκευή όταν έχει διαρροή (μυρίζει αέριο), εάν παρουσιάζει οποιαδήποτε ζημιά φθοράς ή όταν δεν λειτουργεί σωστά.**
- g. **Εάν η συσκευή παρουσιάζει διαρροή (μυρίζει αέριο), βγάλτε την αμέσως σε εξωτερικό χώρο και ελέγξτε εάν είναι σωστά σφιγμένο το σημείο από το οποίο γίνεται διαρροή χωρίς να χρησιμοποιήσετε φλόγα. Να χρησιμοποιείτε πάντα σαπουνάδα.**
- h. **Η (επανα)πλήρωση της δεξαμενής αερίου πρέπει να γίνεται σε καλά αεριζόμενους χώρους, μακριά από οποιαδήποτε πηγή ανάφλεξης, ακάλυπτη φλόγα, φλόγα ενάσματος και ηλεκτρικά μαγειρικά σκεύη, καθώς και μακριά από άλλους ανθρώπους.**
Ακολουθήστε τις οδηγίες ασφαλείας και τις προειδοποιήσεις που αναφέρονται στο δοχείο επαναπλήρωσης.
- i. **Μην τροποποιείτε το εργαλείο.**

ΧΡΗΣΗ ΚΑΙ ΦΡΟΝΤΙΔΑ ΤΟΥ ΕΡΓΑΛΕΙΟΥ

- a. **Να αποθηκεύετε το εργαλείο σε κατάλληλο χώρο με θερμοκρασία περιβάλλοντος μεταξύ 10°C και 50°C.** Αφήστε το εργαλείο να κρυώσει εντελώς πριν το αποθηκεύσετε. Τα εργαλεία που δεν χρησιμοποιούνται πρέπει να φυλάσσονται μακριά από μέρη στα οποία φτάνουν παιδιά, σε ξηρό χώρο. Απενεργοποιήστε όλα τα εργαλεία που δεν χρησιμοποιείτε.
- b. **Να απενεργοποιείτε πάντα το εργαλείο και να το αφήνετε να κρυώνει εντελώς πριν τοποθετήσετε ή αφαιρέσετε εξαρτήματα, ή πριν τον καθαρισμό.**
- c. **Εξαιρετικά εύφλεκτο αέριο υπό πίεση.**
- d. **Να μην χρησιμοποιείτε κοντά σε πηγές σπινθήρων ή κοντά σε ακάλυπτη φλόγα.**
- e. **Μην τρυπάτε και μην αποτεφρώνετε τη δεξαμενή αερίου και μην την αποθηκεύετε σε θερμοκρασία άνω των 50°C.**
- f. **Κρατήστε μακριά από μέρη στα οποία φτάνουν παιδιά.**
- g. **Μην προσπαθήσετε να απουναρμολογήσετε αυτήν τη μονάδα.**

ΣΕΡΒΙΣ

- a. **Η επισκευή του εργαλείου σας πρέπει να γίνεται από ειδικευμένο τεχνικό, χρησιμοποιώντας μόνο πανομοιότυπα ανταλλακτικά εξαρτήματα. Αυτό εγγυάται ότι η ασφάλεια του εργαλείου παραμένει σε υψηλό επίπεδο.**

ΠΡΟΔΙΑΓΡΑΦΕΣ

Αριθμός μοντέλου 2200
 Πηγή ισχύος Φιλτραρισμένο αέριο βουτάνιο
 Χωρητικότητα δεξαμενής αερίου 42 ml/22 γραμμάρια

Χρόνος λειτουργίας ± 75 λεπτά (μέγιστη ρύθμιση)
 Χρόνος προθέρμανσης ± 25 δευτερόλεπτα (μύτη κόλλησης)
 Ονομαστική είσοδος θερμότητας 16 g/ώρα
 Χρόνος ψύξης 17 λεπτά (< 25°C)
 Θερμοκρασία 1200°C (ακάλυπτη φλόγα) 680–1000°C (θερμός αέρας) 550°C (μύτη κόλλησης)
 Βάρος 227 γραμμάρια (κενό εργαλείο)

ΓΕΝΙΚΑ ②

Το Dremel VersaFlame είναι ένα εργαλείο υψηλής ποιότητας, το οποίο μπορεί να χρησιμοποιηθεί για στερεά ή υγρή συγκόλληση. Μπορεί επίσης να χρησιμοποιηθεί για τη θέρμανση ή/και την ανάφλεξη εύφλεκτων ή μη υλικών. Το Dremel VersaFlame παράγει ρυθμιζόμενη φλόγα με θερμοκρασία έως και 1200°C. Διαθέτει ενσωματωμένο μηχανισμό ανάφλεξης.

- A. Μύτη κόλλησης
- B. Κατάλυτης
- C. Καυστήρας
- D. Μοχλός ελέγχου αέρα
- E. Κουμπί ανάφλεξης
- F. Ασφάλεια για τα παιδιά
- G. Κουμπί κλειδώματος
- H. Μοχλός ελέγχου φλόγας
- I. Δεξαμενή αερίου
- J. Βάση
- K. Βαλβίδα πλήρωσης
- L. Εξάρτημα επέκτασης φλόγας
- M. Εκτροπέας

(ΕΠΑΝΑ)ΠΛΗΡΩΣΗ ΤΗΣ ΔΕΞΑΜΕΝΗΣ ΑΕΡΙΟΥ



Το εργαλείο πρέπει να γεμίζεται και να λειτουργεί μόνο με υγρό βουτάνιο.

Βεβαιωθείτε ότι το αέριο που χρησιμοποιείτε είναι φιλτραρισμένο βουτάνιο, το οποίο μπορεί επίσης να χρησιμοποιηθεί για αναπτήρες.

1. Κρατήστε το εργαλείο και το δοχείο επαναπλήρωσης με αέριο όπως βλέπετε στην εικόνα ③.
2. Γεμίστε τη δεξαμενή αερίου με υγρό βουτάνιο ακολουθώντας τις οδηγίες που αναφέρονται στο δοχείο επαναπλήρωσης. Η δεξαμενή αερίου έχει γεμίσει όταν αρχίσει να διαφεύγει υγρό βουτάνιο μέσω της βαλβίδας πλήρωσης. Όταν γίνει αυτό, δεν υπάρχει πλέον αέρας μέσα στη δεξαμενή αερίου.



ΜΗΝ ΠΡΟΚΑΛΕΙΤΕ ΥΠΕΡΧΕΙΛΙΣΗ ΤΗΣ ΔΕΞΑΜΕΝΗΣ ΑΕΡΙΟΥ. Υπερχείλιση συμβαίνει όταν δεν διαφεύγει αέρας από τη δεξαμενή καθώς τη γεμίζετε. Σε αυτήν την περίπτωση, χρησιμοποιήστε μια διαφροετική μύτη στη δεξαμενή αερίου που χρησιμοποιείτε για το γέμισμα, ώστε να μπορεί να διαφεύγει ο αέρας από τη δεξαμενή.

ΧΡΗΣΗ

ΞΕΚΙΝΩΝΤΑΣ

Εξοικειωθείτε με τα μέρη του εργαλείου ②.
Το εργαλείο διαθέτει έναν μηχανισμό ασφάλειας για τα παιδιά, ο οποίος απαιτεί μια διαδικασία χειρισμού δύο βημάτων για προστασία από ακούσια ανάφλεξη.

ΕΝΕΡΓΟΠΟΙΗΣΗ/ΑΠΕΝΕΡΓΟΠΟΙΗΣΗ

Για να ενεργοποιήσετε και να λειτουργήσετε το εργαλείο ④:

1. Ο μοχλός ελέγχου αέρα πρέπει να βρίσκεται στην ανοικτή θέση ④a.
2. Το κουμπί κλειδώματος πρέπει να βρίσκεται στην εμπρός θέση για να ανάψει το εργαλείο ④b.
3. Κρατήστε το εργαλείο στο ένα σας χέρι.
4. Με το άλλο σας χέρι, μετακινήστε την ασφάλεια για τα παιδιά στην αριστερή θέση ④c.
5. Πιέστε αργά το κουμπί ανάφλεξης και κρατήστε το πατημένο ④d.
6. Όταν χρησιμοποιείτε τον καταλύτη: κλείστε τον μοχλό ελέγχου αέρα για 2 δευτερόλεπτα και ξαναοιζέτε τον για να αποτρέψετε την υπερθέρμανση του καταλύτη ④e.

Μετά την ανάφλεξη, βεβαιωθείτε ότι το εργαλείο έχει τεθεί σε λειτουργία ελέγχοντας ότι ο καταλύτης αρχίζει να πυρακτώνεται.

7. Για να απενεργοποιήσετε το εργαλείο, ελευθερώστε το κουμπί ανάφλεξης. Αυτό θα σταματήσει αμέσως τη ροή του βουτανίου.
- Για συνεχή λειτουργία του εργαλείου ⑤:
1. Ενεργοποιήστε το εργαλείο όπως περιγράφεται παραπάνω.
 2. Σύρετε το κουμπί κλειδώματος προς τα πίσω και ελευθερώστε το κουμπί ανάφλεξης.
 3. Για να απενεργοποιήσετε το εργαλείο, σύρετε το κουμπί κλειδώματος προς τα εμπρός. Αυτό θα σταματήσει αμέσως τη ροή του βουτανίου.

ΧΡΗΣΗ ΜΕ ΑΚΑΛΥΠΤΗ ΦΛΟΓΑ

Το εργαλείο μπορεί να χρησιμοποιηθεί με ακάλυπτη φλόγα μόνο εάν αφαιρεθεί ο καταλύτης.

ΡΥΘΙΣΗ ΜΗΚΟΥΣ ΚΑΙ ΘΕΡΜΟΚΡΑΣΙΑΣ ΦΛΟΓΑΣ

Μετακινήστε τον μοχλό ελέγχου φλόγας προς τα εμπρός για να αυξήσετε το μήκος και τη θερμοκρασία της φλόγας ή προς τα πίσω για να μειώσετε το μήκος και τη θερμοκρασία της φλόγας.
Όταν χρησιμοποιείτε ακάλυπτη φλόγα, το εργαλείο επιτυγχάνει τη σωστή θερμοκρασία αμέσως μετά την ανάφλεξη.
Για να προθερμανθεί η μύτη κόλλησης, περιμένετε περίπου 25 δευτερόλεπτα.

ΕΞΑΡΤΗΜΑΤΑ



ΝΑ ΑΠΕΝΕΡΓΟΠΟΙΕΙΤΕ ΠΑΝΤΑ ΤΟ ΕΡΓΑΛΕΙΟ ΚΑΙ ΝΑ ΤΟ ΑΦΗΝΕΤΕ ΝΑ ΚΡΥΩΣΕΙ ΕΝΤΕΛΩΣ ΠΡΙΝ ΤΟΠΟΘΕΤΗΣΕΤΕ Η ΑΦΑΙΡΕΣΕΤΕ ΕΞΑΡΤΗΜΑΤΑ

ΚΑΤΑΛΥΤΗΣ Β ⑥

Ο καταλύτης παράγει ζεστό αέρα θερμοκρασίας 680°C (χρησιμοποιείται για το λιώσιμο πλαστικών και άλλων υλικών ευαίσθητων στη θερμότητα):

1. Σύρετε το στενό μέρος του καταλύτη μέσα στον καυστήρα. Βεβαιωθείτε ότι η σχισμή του καταλύτη είναι ευθυγραμμισμένη με τη λευκή ένδειξη.
2. Για να αφαιρέσετε τον καταλύτη, σύρετέ τον έξω από τον καυστήρα.

ΜΥΤΗ ΚΟΛΛΗΣΗΣ Α ⑦

Η μύτη κόλλησης προορίζεται για χρήση στον καταλύτη (χρησιμοποιείται για τυπικές εργασίες συγκόλλησης, με κασιπεροκόλληση):

1. Βιδώστε τη μύτη κόλλησης στον καταλύτη, περιστρέφοντάς την προς τα δεξιά. Ασφαλίστε τη μύτη χρησιμοποιώντας το παρεχόμενο κλειδί 7 χιλ.
2. Για να αφαιρέσετε τη μύτη κόλλησης, χρησιμοποιήστε το κλειδί 7 χιλ. για να ξεβιδώσετε τη μύτη περιστρέφοντάς την προς τα αριστερά.

ΕΞΑΡΤΗΜΑ ΕΠΕΚΤΑΣΗΣ ΦΛΟΓΑΣ L ⑧

Το εξάρτημα επέκτασης φλόγας παράγει θερμό αέρα με θερμοκρασία περίπου 1000°C (χρησιμοποιείται για τη θέρμανση μεγαλύτερων επιφανειών):

1. Χαλαρώστε τη βίδα ώστε να χωράει στο εμπρός άκρο (δεν περιλαμβάνεται κατασαβίδι).

ΕΚΤΡΟΠΕΑΣ Μ ⑧

Για χρήση με το εξάρτημα επέκτασης φλόγας.

ΣΥΝΤΗΡΗΣΗ ΚΑΙ ΚΑΘΑΡΙΣΜΟΣ



ΝΑ ΑΠΕΝΕΡΓΟΠΟΙΕΙΤΕ ΠΑΝΤΑ ΤΟ ΕΡΓΑΛΕΙΟ ΚΑΙ ΝΑ ΤΟ ΑΦΗΝΕΤΕ ΝΑ ΚΡΥΩΣΕΙ ΕΝΤΕΛΩΣ ΠΡΙΝ ΑΠΟ ΤΟΝ ΚΑΘΑΡΙΣΜΟ

Καθαρίστε τις εξωτερικές επιφάνειες του εργαλείου με ένα καθαρό ύφασμα. Εάν χρειάζεται, χρησιμοποιήστε ένα υγρό ύφασμα με μια μικρή ποσότητα ουδέτερου απορρυπαντικού.

Μετά από τη συγκόλληση ή εάν υπάρχει υπερβολική ποσότητα κόλλησης στη μύτη κόλλησης, σκουπίστε τη μύτη σε έναν σπόγγο συγκόλλησης μουσκεμένο με λίγο νερό ενώ είναι ακόμη καυτή.

Μην καθαρίζετε ποτέ τη μύτη κόλλησης με γυαλόχαρτο, επειδή μειώνεται η διάρκεια ζωής της.

ΣΕΡΒΙΣ ΚΑΙ ΕΓΓΥΗΣΗ

Για οποιαδήποτε εργασία συντήρησης ή επισκευής των εργαλείων, σας συνιστούμε να απευθύνεστε σε ένα Κέντρο Επισκευών Dremel.

Αυτό το προϊόν Dremel είναι εγγυημένο σύμφωνα με τη νομοθεσία και τους κανονισμούς της συγκεκριμένης χώρας. Οι βλάβες που οφείλονται σε φυσιολογική φθορά, υπερφόρτωση ή εσφαλμένο χειρισμό δεν καλύπτονται από την εγγύηση.

Σε περίπτωση προβλήματος, στείλτε το εργαλείο ή/και τον φορησίτη στον προμηθευτή σας, χωρίς να τα αποσυναρμολογήσετε, μαζί με το παραστατικό αγοράς.

ΕΠΑΦΗ ΜΕ ΤΗΝ DREMEL

Για περισσότερες πληροφορίες σχετικά με την επισκευή και την εγγύηση του προϊόντος, για τη σειρά προϊόντων Dremel, καθώς και για υπηρεσίες υποστήριξης και την τηλεφωνική γραμμή άμεσης εξυπηρέτησης, ανατρέξτε στην ιστοσελίδα www.dremel.com.

ΑΠΟΡΡΙΨΗ

To ergaleío, ta exarhtimata kai η susekuseasia prépetai na diachwrizontai kai na anakuklwnontai me trópo filikó pros to peribrállon.

TR

KULLANILAN SEMBOLLER

① BU TALİMATLARI GÜVENLİ BİR ŞEKİLDE SAKLAYIN

GÜVENLİK UYARILARI

A UYARI TÜM GÜVENLİK UYARILARINI VE TÜM TALİMATLARI OKUYUN

Uyarılara ve talimatlara uymadığınız takdirde yangın ve/veya ağır yaralanma tehlikesi ile karşılaşabilirsiniz. Gelecekte başvurmak üzere tüm uyarıları ve talimatları saklayın. Aleti kullanmadan önce, bu kılavuzu tamamen okuyup anladığınızdan emin olun.

ÇALIŞMA YERİ GÜVENLİĞİ

- Çalıştığınız yeri temiz ve düzenli tutun.** Karmaşık veya karanlık alanlar kazalara davetiyi çıkarır.
- Aletin yanında yanıcı malzemeler bulundurmayın.**
- Elektrikli el aleti ile çalışırken çocukları ve başkalarını uzak tutun.** Dikkatiniz dağılacak olursa aletin kontrolünü kaybedebilirsiniz.
- Aleti yalnızca dış mekanlarda veya yeterli ölçüde havalandırılan odalarda kullanın.**

KİŞİSEL GÜVENLİK

- Dikkatinizi toplayın, yaptığımız işi izleyin ve aleti kullanırken sağduyulu olun.** Yorgunken veya uyuşturucu, alkol ya da ilaç etkisi altındayken aleti kullanmayın. Aletleri kullanırken dikkatin bir an kaybedilmesi, ciddi kişisel yaralanmalara neden olabilir.
- Kişisel koruma donanımı kullanın.** Her zaman göz koruyucu takın. Elektrikli el aletin türü ve kullanımına uygun olarak; toz maskesi, kaymayan iş ayakkabıları, koruyucu kask veya koruyucu kulaklık gibi koruyucu donanım kullanımı yaralanma tehlikesini azaltır.
- Çok fazla yaklaşmayın.** Çalışırken duruşunuz güvenli olsun ve dengeyi her zaman koruyun. Bu önlem, aleti beklenmedik durumlarda daha iyi kontrol edebilmeyi sağlar.
- Uygun iş elbiseleri giyin.** Alev veya sıvı lehim kalayıyla yanma tehlikesi söz konusudur. Yanıklara karşı korunmak için koruyucu elbise giyin. Saçınızı, elbiselenizi ve eldivenlerinizi alevden uzak tutun. Sarıkan gevşek giysiler veya uzun saç alev alabilir.
- İş parçasını emniyete alın.** İş parçasını tutmak için bir kelepçeleme aleti kullanın. Bu sayede, aleti çalıştırmak için her iki elinizi de kullanabilirsiniz.
- Alette sızıntı (gaz kokusu) veya hasar belirtisi tespit edildiğinde ya da alet düzgün çalışmıyorsa kullanmayın.**

- Cihazda sızıntı (gaz kokusu) varsa derhal açık bir mekana çıkarın ve sızdırmazlığı ateş kullanmadan kontrol edin.** Daima sabunlu su kullanın.
- Gaz tankının (yeniden) doldurulması işlemi olası tutuşma kaynakları, açık ateş, tutuşturma alevi, elektrikli pişirme araçlarından ve diğer kişilerden uzakta iyi havalandırılmış bir odada yapılmalıdır.** Kabı yeniden doldururken güvenlik talimatlarını ve uyarı bildirimlerini izlediğinizden emin olun.
- Alette hiçbir değişiklik yapmayın.**

ALET KULLANIMI VE BAKIMI

- Aleti ortam sıcaklığının 10°C ile 50°C arasında olduğu uygun bir yerde saklayın.** Aleti saklamadan önce tamamen soğumaya bırakın. Kullanılmamış aletler çocuklardan uzakta kuru bir yerde saklanmalıdır. Kullanılmamış tüm aletleri kapatın.
- Aksesuar takmadan veya çıkarmadan ya da temizlik yapmadan önce her zaman aracı kapatın ve tamamen soğumasını bekleyin.**
- Aşırı derecede basınçlı yanıcı gaz bulunur.**
- Kıvılcım veya açık ateş yakınında kullanmayın.**
- Gaz tankını delmeyin veya yakmayın ya da 50°C'nin üzerinde bir sıcaklıkta saklamayın.**
- Çocukların ulaşamayacağı bir yerde saklayın.**
- Bu ünitenin parçalarını sökmeye çalışmayın.**

SERVİS

- Alete servis için yalnızca aynı yedek parçaları kullanan kalifiye bir tamirciye baktırın.** Bu sayede, aletin güvenliği sağlanmış olur.

ÖZELLİKLER

Model numarası	2200
Güç kaynağı	Rafine bütan gazı
Gaz tankı kapasitesi	42 ml / 22 gram
Çalışma süresi	± 75 dakika (en yüksek ayarda)
Isınma süresi	± 25 saniye (lehim kalayı)
Ölçülen ısı girişi	16 g/saat
Soğuma süresi	17 dk. (< 25°C)
Sıcaklık	1200°C (open flame) 680 – 1000°C (sıcak hava) 550°C (lehimleme ucu)
Ağırlık	227 gram (boş alet)

GENEL ②

Dremel VersaFlame, sert ve yumuşak lehimleme için kullanılabilen yüksek kaliteli bir araçtır. Ayrıca, yanıcı ve yanıcı olmayan malzemeleri ısıtmak ve/veya tutuşturmak için de kullanılabilir. Dremel VersaFlame, 1200°C sıcaklığa varan ayarlanabilir bir alev yayar. Entegre ateşleme mekanizmasına sahiptir.

- Lehim ucu
- Katalizatör
- Yakıcı
- Hava kontrol kolu
- Ateşleme düğmesi
- Çocuk güvenlik kilidi
- Kilit düğmesi

- H. Alev kontrol kolu
- I. Gaz tankı
- J. Temel birim
- K. Doldurma valfi
- L. Alev uzatma parçası
- M. Yönlendirici

GAZ TANKINI (YENİDEN) DOLDURMA ③

Alet yalnızca sıvı bütan gazıyla doldurulabilir ve çalıştırılabilir.

Kullandığınız gazın, çakmaklar için kullanılabilen rafine bütan gazı olduğundan emin olun.

1. Aleti ve gaz doldurma kabını Şekil ③'de gösterildiği gibi tutun.
2. Yeniden doldurma kabı ile ilgili talimatları göz önünde bulundurarak gaz tankını sıvı bütan gazı ile doldurun. Sıvı bütan gazının, doldurma vanasından çıkmaya başlaması gaz tankının dolduğunu gösterir. Bu, gaz tankında hava kalmadığını gösterir.

GAZ TANKINI AŞIRI DOLDURMAYIN! Tankı doldururken tanktan hava çıkmadığında, bu durum tankın aşırı dolduğu anlamına gelir. Bu durumda doldurduğunuz gaz tankında lütfen farklı bir uç kullanarak havanın tanktan çıkmasına izin verin.

KULLANIM

BAŞLARKEN

Aletin bileşenlerini tanıyın ②.

Alet, kazara ateşlemeye karşı korumak için iki adımlı çalıştırma gerektiren bir çocuk güvenliği mekanizmasıyla donatılmıştır.

AÇMA/KAPAMA

Aleti açmak ve çalıştırmak için ④:

1. Hava kontrol kolu açık konumda olmalıdır ④a.
2. Ateşleme yapılabilmesi için kilit düğmesinin ileri konuma getirilmesi gerekir ④b.
3. Bir elinizle aleti tutun.
4. Diğer elinizle çocuk güvenlik kilidini sola itin ④c.
5. Ateşleme düğmesine yavaşça basın ve basılı tutun (Şekil 3d) ④d.
6. Katalizörü kullanırken: hava kontrol kolunu 2 saniye boyunca kapatın ve katalizörün aşırı ısınmasını önlemek için yeniden açın ④e.

Ateşlemeden sonra, katalizörün kızarmaya başladığını kontrol ederek aracın açıldığında emin olun.

7. Aleti kapatmak için, ateşleme düğmesini serbest bırakın. Serbest bırakıldığında, bütan gazı akışını derhal kapatacaktır.

Aleti sürekli çalıştırmak için ⑤:

1. Yukarıda açıklandığı gibi aleti açın.
2. Kilit düğmesini ileri doğru kaydırın ve ateşleme düğmesini serbest bırakın.
3. Aleti kapatmak için, kilit düğmesini ileri doğru kaydırın. Bu, bütan gazı akışını derhal durduracaktır.

AÇIK ALEVLE KULLANMA

Katalizör çıkarılırsa alet yalnızca bir açık alevle kullanılabilir.

ALEV UZUNLUĞU VE SICAKLIK AYARLAMASI

Alev uzunluğunu ve sıcaklığı artırmak için alev kontrol kolunu ileri doğru itin veya düşürmek için geriye doğru itin.

Açık alev kullanılırken alet, ateşlemeden sonra istenilen sıcaklığa hemen ulaşır.

Lehim kalayının ısınması için lütfen 25 saniye kadar bekleyin.

AAKSESUARLAR

A AKSESUAR TAKMADAN VEYA ÇIKARMADAN ÖNCE ALETİ HER ZAMAN KAPATIN VE TAMAMEN SOĞUMASINI BEKLEYİN

KATALİZÖR B ⑥

Katalizör 680°C'lik sıcak hava üretir (bu hava, plastikleri ve ısıya duyarlı diğer maddeleri eritmek için kullanılır):

1. Katalizörün dar ucunu yakıcının içine kaydırın. Katalizör yuvasının beyaz gösterge işaretleriyle aynı hizaya geldiğinden emin olun.
2. Katalizörü çıkarmak için, yakıcıdan dışarı doğru kaydırın.

LEHİMLEME UCU A ⑦

Lehimleme ucu katalizörde kullanılır (lehimleme kalayının kullanıldığı standart lehimleme işlemlerinde)

1. Lehim ucunu saat yönünün tersine olmak üzere katalizöre vidalayın. Ürünle birlikte verilen 7 mm'lik anahtar kullanarak ucu sabitleyin.
2. Lehim ucunu çıkarmak için, 7 mm'lik anahtar kullanarak ucun vidalarını saat yönünün tersine döndürerek sökün.

ALEV UZATMA PARÇASI L ⑧

Alev uzatma parçası yaklaşık 1000°C'lik sıcak hava üretir (büyük yüzeyleri ısıtmak için):

1. Ön ucu takmak için vidayı gevşetin (tornavida ürünle birlikte verilemez).

YÖNLENDİRİCİ M ⑧

Alev uzatma parçasıyla birlikte kullanılır.

BAKIM VE TEMİZLEME

A TEMİZLEMEDEN ÖNCE ALETİ HER ZAMAN KAPATIN VE TAMAMEN SOĞUMASINI BEKLEYİN

Aracın dış yüzeyini temiz bir bezle temizleyin.

Gerekirse, küçük bir miktar nötr deterjanla ıslak bir bez kullanın.

Lehimlemeden sonra veya lehim ucunda aşırı lehim kalması durumunda, ucu hala sıcakken bir miktar suya batırılmış bir lehim süngeriyi silin.

Kullanım ömrünü azaltacağı için lehim ucunu asla zımpara kağıdıyla temizlemeyin.

SERVİS VE GARANTİ

Tüm alet bakımlarının, bir Dremel Servis Merkezi tarafından yapılmasını tavsiye ederiz.

Bu Dremel ürünü, yerel/ulusal yasal düzenlemelere uygun biçimde, normal aşınma ve eskimeden kaynaklanan hasarlara karşı garanti kapsamındadır; aşırı yüklenmeden veya uygun olmayan kullanımdan kaynaklanan hasarlar garanti kapsamına alınmaz. Bir sorun halinde, içi açılmamış durumdaki aleti ve/veya şarj aleti ile alışveriş fişinizi burayınıza gönderin.

DREMEL'E ULAŞIN

Servis ve garanti, Dremel ürün serisi, destek ve yardım hattı hakkında daha fazla bilgi için www.dremel.com adresini ziyaret edin.

İMH A ETME

Aracın, aksesuarların ve ambalajın çevre dostu geri dönüşürme için ayrılması gerekir.

CS

POUŽITÉ SYMBOLY

① PŘEČTĚTE SI TYTO POKYNY

BEZPEČNOSTNÍ VAROVÁNÍ

▲ VAROVÁNÍ PŘEČTĚTE SI VŠECHNA BEZPEČNOSTNÍ UPOZORNĚNÍ A VEŠKERÉ POKYNY

Pokud upozornění a pokyny nebudou dodrženy, může dojít požáru a/nebo k vážnému zranění. Všechna upozornění a pokyny si uložte tak, abyste do nich mohli v budoucnu nahlížet. Před použitím nástroje je třeba, abyste si prostudovali celou tuto příručku.

BEZPEČNOST V PRACOVNÍ OBLASTI

- Udržujte své pracovní místo čisté a dobře osvětlené. Nepořádek a neosvětlené pracovní oblasti mohou vést k úrazům.
- V blízkosti nástroje neponechávejte hořlavé materiály.
- Děti a přihlížející osoby musí být při použití elektrických nástrojů v bezpečné vzdálenosti od pracovního místa. Při rozptýlení můžete ztratit kontrolu nad strojem.
- Nástroj používejte pouze venku nebo v dobře odvětraných místnostech.

BEZPEČNOST OSOB

- Při používání přístroje buďte obezřetní, sledujte, co děláte, a používejte zdravý rozum. Nepoužívejte přístroj, jste-li unaveni nebo pod vlivem drog, alkoholu nebo léků. Stačí chvíle nepozornosti při používání přístroje a může dojít k vážnému zranění.
- Noste osobní ochranné pomůcky. Vždy používejte ochranné brýle. Nošení osobních ochranných pomůcek jako maska proti prachu, bezpečnostní obuv s protiskluzovou podrážkou, ochranná přilba nebo sluchátka, podle druhu nasazení elektrického nástroje, snižují riziko poranění.

- Nepřeceňujte se. Zajistěte si bezpečný postoj a vždy udržujte rovnováhu. To vám umožní lépe kontrolovat elektrický přístroj v nečekávaných situacích.
- Noste vhodný oděv. Hrozí nebezpečí popálení plamenem nebo rozehrátým cinem. Oblékněte si ochranné oblečení, abyste se ochránili před popálením. Nemějte v blízkosti plamene vlasy, oblečení ani rukavice. Volné oblečení nebo dlouhé vlasy se mohou vznítit.
- Zajistěte obrobek. Obrobek přidržete pomocí svěráku. To vám umožní použít při práci s nástrojem obě ruce.
- Nepoužívejte toto zařízení, pokud netěsní (je cítit plyn), vykazuje jakékoli známky poškození nebo nefunguje.
- Pokud zařízení netěsní (je cítit plyn), ihned jej vezměte ven a zkontrolujte těsnost bez použití plamene. Vždy používejte mýdlovou vodu.
- Plnění plynové nádrže je třeba provádět na dobře odvětraném místě daleko od jakýchkoli zdrojů vznícení, plamenů, zapalovacích hořáků, elektrických spotřebičů a od ostatních osob. Prostudujte si bezpečnostní pokyny a výstražné nápisy na plnicí nádobě.
- Na nástroji neprovádějte žádné úpravy.

POUŽITÍ A PÉČE O NÁSTROJ

- Uložte nástroj na vhodné místo s okolní teplotou mezi 10 °C a 50 °C. Před uložením nechte nástroj zcela vychladnout. Nepoužívané nástroje by měly být uloženy na suchém místě a mimo dosah dětí. Všechny nepoužívané nástroje vypněte.
- Před připojením či odpojením příslušenství nebo před čištěním nástroj vždy vypněte a nechte jej vychladnout.
- Vysoce hořlavý plyn pod tlakem.
- Nepoužívejte v blízkosti výbojů nebo otevřeného plamene.
- e.Plynovou nádrž neparážete, nespalujte ani ji neuchovávejte při teplotách nad 50 °C.
- Uchovávejte mimo dosah dětí.
- Nepokoušejte se rozebrat tuto jednotku.

SERVIS

- Je třeba používat pouze totožné náhradní díly. *Tim se zajistí zachování bezpečnosti přístroje.*

SPECIFIKACE

Modelové číslo	2200
Zdroj energie	Rafinovaný butan
Kapacita plynové nádrže	42 ml/22 g
Doba provozu	±75 minut (nejvyšší nastavení)
Doba rozehrátí	±25 sekund (hrot pájky)
Nominální tepelný příkon	16 g/h
Doba chladnutí	17 min (<25°C)
Teplota	1200°C (otevřený plamen) 680–1000 °C (horký vzduch) 550°C (hrot pájky)
Hmotnost	227 gramů (prázdný nástroj)

VŠEOBECNĚ ②

Dremel VersaFlame je vysoce kvalitní nástroj, který lze použít pro tvrdé i měkké pájení. Lze jej použít také pro rozehrání nebo zapálení hořlavých i nehořlavých materiálů. Pájka Dremel VersaFlame produkuje seřiditelný plamen s teplotou až 1200°C. Je vybavena integrovaným mechanismem zapalování.

- A. Hrot pájky
- B. Katalyzátor
- C. Hořák
- D. Páčka pro přívod vzduchu
- E. Zapalovací tlačítko
- F. Dětská pojistka
- G. Tlačítko zamknutí
- H. Páčka pro ovládání plamene
- I. Plynová nádrž
- J. Základna
- K. Plnicí ventil
- L. Nástavec plamene
- M. Deflektor

PLNĚNÍ PLYNOVÉ NÁDRŽE ③

Nástroj lze plnit pouze tekutým butanem. Použitý plyn musí být rafinovaný butan, který se používá také v zapalovačích.

1. Držte nástroj a plnicí nádobu s plynem podle obrázku ③.
2. Naplňte plynovou nádrž tekutým butanem podle návodu uvedeného na plnicí nádobě. Plynová nádrž je plná, jakmile začne tekutý butan unikat plnicím ventilem. V takovém případě již v plynové nádrži není žádný vzduch.



PLYNOVOU NÁDRŽ NEPŘEPLŇUJTE! K přeplnění dojde, když během plnění neuniká žádný vzduch z nádrže. V takovém případě použijte jiný hrot na plnění plynové nádrži, aby mohl vzduch unikat z nádrže.

POUŽITÍ

ZAČÍNÁME

Seznamte se se součástmi nástroje ②. Nástroj je vybaven dětským bezpečnostním mechanismem, který vyžaduje dvoustrupňovou akci pro ochranu před náhodným zapálením.

ZAPNUTO/VYPNUTO

Zapnutí a používání nástroje ④:

1. Páčka ovládání vzduchu musí být v otevřené poloze ④a.
2. Tlačítko zámku musí být v pozici vpředu, aby bylo možné nástroj zapálit ④b.
3. Držte nástroj v jedné ruce.
4. Druhou rukou posuňte dětskou pojistku doleva ④c.
5. Pomalu stiskněte zapalovací tlačítko a podržte jej stlačené ④d.
6. Při používání katalyzátoru: uzavřete páčku pro přívod vzduchu na dobu 2 sekund a poté ji otevřete, aby nedošlo k přehřátí katalyzátoru ④e.

Po zapálení se ujistěte, že je nástroj zapnutý. To poznáte podle toho, zda se katalyzátor rozžhává.

7. Chcete-li nástroj vypnout, uvolněte tlačítko zapalování. Tím se okamžitě uzavře přívod butanu.

Pro nepřetržitou práci s nástrojem ⑤:

1. Zapněte nástroj podle výše uvedeného návodu.
2. Posuňte tlačítko zámku dozadu a uvolněte zapalovací tlačítko.
3. Posunutím tlačítka zámku dopředu nástroj vypnete. Tím se okamžitě uzavře přívod butanu.

POUŽITÍ S OTEVŘENÝM PLAMENEM

Nástroj lze použít s otevřeným plamenem pouze v případě, že je vyjmut katalyzátor.

NASTAVENÍ DÉLKY A TEPLoty PLAMENE

Posunutím páčky pro ovládání plamene dopředu zvýšíte délku a teplotu plamene a posunutím dozadu délku a teplotu plamenu snížíte.

Při použití otevřeného plamene dosáhne nástroj požadované teploty ihned po zapálení.

Pájecí hrot nechte cca 25 s zahřívát.

PŘÍSLUŠENSTVÍ



PŘED PŘIPOJENÍM ČI ODPOJENÍM PŘÍSLUŠENSTVÍ NÁSTROJ VŽDY VYPNĚTE A NECHTE JEJ ZCELA VYCHLADNOUT.

KATALYZÁTOR B ⑥

Katalyzátor vytváří horký vzduch o teplotě 680 °C (používá se k tavení plastů a jiných materiálů citlivých na teplo):

1. Posuňte úzkou část katalyzátoru do hořáku. Ujistěte se, že je drážka katalyzátoru zarovnaná s bílou značkou.
2. Katalyzátor vyjmete jeho vysunutím z hořáku.

PÁJECÍ HROT A ⑦

Pájecí hrot, která se používá na katalyzátoru (používá se pro běžné pájení při použití pájecího cínu):

1. Zašroubujte pájecí hrot do katalyzátoru po směru hodinových ručiček. Zjistěte hrot pomocí dodávaného klíče velikosti 7 mm.
2. Vyjmutí pájecího hrotu provedete tak, že pomocí klíče velikosti 7 mm hrot vyšroubujete proti směru hodinových ručiček.

NÁSTAVEC PLAMENE L ⑧

Nástavec plamene vytváří horký vzduch o teplotě cca 1000 °C (používá se pro ohřev větších ploch):

1. Povolte šroub tak, aby dosel na přední hrot (šroubovák není součástí balení).

DEFLEKTOR M ⑧

Používá se spolu s nástavcem plamene.

ÚDRŽBA A ČIŠTĚNÍ



PŘED ČIŠTĚNÍM NÁSTROJ VŽDY VYPNĚTE A NECHTE JEJ ZCELA VYCHLADNOUT.

Vnější část nástroje čistíte čistým hadrem. Je-li třeba, použijte mokrý hadr s malým množstvím neutrálního čistícího prostředku.

Po pájení nebo v případě nadbytku cínu na pájecím hrotu ještě teplý hrot ořete o namočenou pájecí houbu.

Nikdy nečistěte pájecí hrot pomocí brusného papíru, protože se tím snižuje jeho životnost.

SERVIS A ZÁRUKA

Doporučujeme provádět veškerý servis nástroje v servisním centru Dremel.

Na tento produkt Dremel se vztahuje záruka podle nařízení platných v příslušné zemi. Na poškození v důsledku běžného opotřebení, nadměrného zatížení nebo nesprávného zacházení se záruka nevztahuje. V případě reklamace zašlete nástroj a/nebo nabíječku v nerozmontovaném stavu spolu s dokladem o koupi vašemu prodejci.

KONTAKTUJTE SPOLEČNOST DREMEL

Další informace o servisu a záruce, sortimentu, podpoře a lince hotline společnosti Dremel naleznete na webových stránkách www.dremel.com.

ZPRACOVÁNÍ ODPADŮ

Nástroj, příslušenství a obaly by měly být tříděny za účelem recyklace.

PL

UŽÍVANÉ SYMBOLE

① NALEŽÍ PRZECZYTAĆ INSTRUKCJĘ

WSKAZÓWKI BEZPIECZEŃSTWA

▲ OSTRZEŻENIE NALEŽY PRZECZYTAĆ WSZYSTKIE ZASADY BEZPIECZEŃSTWA ORAZ CAŁĄ INSTRUKCJĘ

Nieprzestrzeganie poniższych ostrzeżeń oraz instrukcji może spowodować porażenie pożar i/lub ciężkie obrażenia ciała. Ostrzeżenia oraz instrukcje należy zachować do wykorzystania w przyszłości. Przed rozpoczęciem korzystania z narzędzia należy dokładnie przeczytać poniższe instrukcje i upewnić się, że są one zrozumiałe.

BEZPIECZEŃSTWO MIEJSCA PRACY

- Miejsce pracy należy utrzymywać w czystości i zapewnić jego dobre oświetlenie. Nieuporządkowane i nieoświetlone miejsce pracy może być przyczyną wypadków.
- Narzędzie należy trzymać z dala od materiałów łatwopalnych.
- Podczas pracy elektronarzędzie należy trzymać z dala od dzieci i innych osób. Przy odwróceniu uwagi można stracić kontrolę nad narzędziem.
- Narzędzia należy używać na zewnątrz lub w dobrze wentylowanych pomieszczeniach.

BEZPIECZEŃSTWO OSÓB

- Podczas używania narzędzia należy zachować ostrożność oraz kierować się zdrowym rozsądkiem. Nie wolno używać narzędzia w stanie zmęczenia, pod wpływem narkotyków, alkoholu lub lekarstw. *Chwila nieuwagi podczas używania narzędzi może doprowadzić do poważnych obrażeń ciała.*
- Należy zawsze nosić osobiste wyposażenie ochronne. Należy zawsze nosić okulary ochronne. *Noszenie osobistego wyposażenia ochronnego jak maska przeciwpyłowa, antypoślizgowe buty robocze, helm ochronny lub słuchawki ochronne, w zależności od rodzaju i zastosowania elektronarzędzia zmniejsza ryzyko obrażeń ciała.*
- Nie sięgać przesadnie daleko. Należy dbać o bezpieczną pozycję pracy i zawsze utrzymywać równowagę. *Umożliwi to lepszą kontrolę nad narzędziem w nieoczekiwanych sytuacjach.*
- Należy nosić odpowiednie ubranie. *Istnieje ryzyko poparzenia płomieniem lub ciekłą cyną lutowniczą. Aby uchronić się od oparzeń, należy nosić odzież ochronną. Włosy, ubranie oraz rękawice należy trzymać z dala od płomienia. Luźne ubrania i długie włosy mogą się zapalić.*
- Należy zabezpieczyć obrabiany przedmiot. *Obrabiany przedmiot należy przytrzymywać za pomocą urządzenia mocującego. Umożliwi to oburęczną obsługę narzędzia.*
- Nie używać przyrządu, jeżeli jest on nieszczelny (jeśli czuć gaz), nosi oznaki uszkodzenia lub stwierdzono jego wadliwe działanie.
- Jeżeli przyrząd jest nieszczelny (jeśli czuć gaz) należy niezwłocznie wynieść go na zewnątrz i skontrolować jego szczelność bez zapalania płomienia. *Zawsze stosować mydliny.*
- Napełnianie (ponowne napełnianie) zbiornika z gazem należy wykonywać w dobrze wentylowanym pomieszczeniu, z dala od wszelkich możliwych źródeł zapłonu, otwartego ognia, płomieni dyżurnych, elektrycznych urządzeń kuchennych oraz innych osób. *Należy przestrzegać wskazówek bezpieczeństwa i ostrzeżeń umieszczonych na pojemniku uzupełniającym.*
- Nie wolno w jakikolwiek sposób modyfikować narzędzia.

UŻYTKOWANIE I UTRZYMANIE NARZĘDZIA

- Narzędzie przechowywać w odpowiednim miejscu o temperaturze otoczenia 10°C do 50°C. Przed odłożeniem narzędzia do przechowywania należy odczekać aż wystygnie. Nieużywane narzędzia należy przechowywać w suchym miejscu niedostępnym dla dzieci. Nieużywane narzędzia powinny być wyłączone.
- Przed przyłączeniem lub odłączeniem akcesorium lub przed przystąpieniem do czyszczenia narzędzia należy je wyłączyć i odczekać, aż całkowicie ostygnie.
- Skrajnie łatwopalny gaz pod ciśnieniem.
- Nie używać w pobliżu iskier ani otwartego ognia.

- e. Nie należy przebić pojemnika, wrzucać go do ognia ani przechowywać w temperaturze wyższej niż 50°C.
- f. Trzymać poza zasięgiem dzieci.
- g. Nie próbować rozmontowywać narzędzia.

SERWIS

- a. Naprawę narzędzia powinna wykonywać wykwalifikowana osoba przy użyciu wyłącznie identycznych części zamiennych. Gwarantuje to zachowanie bezpieczeństwa pracy narzędzia.

DANE TECHNICZNE

Numer modelu	2200
Źródło zasilania	Rafinowany butan
Pojemność zbiornika	42 ml / 22 g
Czas eksploatacji	± 75 minut (przy najwyższym ustawieniu)
Czas nagrzewania	± 25 sekund (końcówka lutownicza)
Znamionowe obciążenie grzewcze	16 g/h
Czas stygnięcia	17 min (< 25°C)
Temperatura	1200°C (otwarty płomień) 680 – 1000°C (gorące powietrze) 550°C (końcówka lutownicza)
Masa	227 gramów (puste narzędzie)

OGÓLNE ②

Narzędzie Dremel VersaFlame jest narzędziem wysokiej jakości, którego można używać do lutowania twardego i miękkiego. Może być również stosowane do podgrzewania lub/i zapalania materiałów łatwopalnych i niepalnych. Narzędzie Dremel VersaFlame wytwarza regulowany płomień o temperaturze maks. 1200°C. Wyposażono je w zintegrowany mechanizm zapłonowy.

- A. Końcówka lutownicza
- B. Katalizator
- C. Palnik
- D. Dźwignia regulacji powietrza
- E. Przycisk zapłonu
- F. Zabezpieczenie przed dziećmi
- G. Przycisk blokady
- H. Dźwignia regulacji płomienia
- I. Zbiornik na gaz
- J. Podstawa
- K. Zawór napełniania
- L. Element przedłużający płomień
- M. Deflektor

NAPEŁNIANIE (PONOWNE NAPEŁNIANIE) ZBIORNIKA ③

Narzędzie może być napełnianie i zasilane tylko ciekłym butanem.

Należy upewnić się, że używany gaz to rafinowany butan, stosowany również w zapalniczkach.

1. Narzędzie oraz pojemnik uzupełniający należy trzymać tak, jak przedstawiono na rysunku ③.

2. Następnie napełnić zbiornik ciekłym butanem, przestrzegając instrukcji podanych na pojemniku uzupełniającym. Zbiornik jest pełny, kiedy ciekły butan zacznie ulatniać się przez zawór napełniania. Oznacza to, że w zbiorniku nie ma już powietrza.



NIE NALEŻY NADMIERNIE NAPEŁNIAĆ ZBIORNIKA! Do przepelnienia dochodzi, gdy podczas napełniania ze zbiornika nie uchodzi powietrze. W takim przypadku należy zastosować inną końcówkę w napełnianym zbiorniku, aby powietrze mogło z niego uchodzić.

UŻYTKOWANIE

URUCHAMIANIE

Zapoznać się z elementami narzędzia (rysunek ②). Narzędzie wyposażono w zabezpieczenie przed dziećmi, które wymaga wykonania dwóch czynności w celu zabezpieczenia przed przypadkowym uruchomieniem.

WŁĄCZANIE/WYŁĄCZANIE

Aby włączyć narzędzie i go używać (rysunek ④):

1. Dźwignia regulacji powietrza musi znajdować się w pozycji otwartej (rysunek ④a).
 2. Blokada musi być przesunięta do przodu, aby można było uruchomić narzędzie (rysunek ④b).
 3. Trzymać narzędzie w jednej ręce.
 4. Drugą ręką należy przesunąć blokadę zabezpieczającą przed dziećmi w lewo (rysunek ④c).
 5. Powoli nacisnąć przycisk zapłonu i przytrzymać go (rysunek ④d).
 6. Jeśli używany jest katalizator: zamknąć dźwignię regulacji powietrza na 2 sekundy, a następnie ją otworzyć, aby zapobiec przegrzaniu katalizatora (rysunek ④e).
- Po zapłonie, należy upewnić się, że narzędzie jest włączone, sprawdzając czy katalizator zaczyna się żarzyć.**
7. Aby wyłączyć narzędzie, zwolnić przycisk zapłonu. Odetnie to natychmiast dopływ butanu.

Aby używać narzędzia w trybie ciągłym (rysunek ⑤):

1. Włączyć narzędzie jak opisano powyżej.
2. Przesunąć przycisk blokady do tyłu, a następnie zwolnić guzik zapłonu.
3. Aby wyłączyć narzędzie, przesunąć blokadę do przodu. Przepływ butanu zostanie natychmiast odcięty.

EKSPLOATACJA NARZĘDZIA Z OTWARTYM PŁOMIENIEM

Narzędzia można używać z otwartym płomieniem tylko po usunięciu katalizatora.

REGULACJA DŁUGOŚCI PŁOMIENIA I TEMPERATURY

Przesunąć dźwignię regulacji płomienia do przodu, aby zwiększyć długość płomienia i temperaturę lub do tyłu, aby je zmniejszyć.

Podczas stosowania otwartego płomienia narzędzie osiąga odpowiednią temperaturę tuż po zapłonie. Należy odczekać ok. 25 sekund, aby końcówka mogła się nagrzać.

AKCESORIA



PRZED PODŁĄCZANIEM LUB ODŁĄCZANIEM AKCESORIÓW NALEŻY ZAWSZE WYŁĄCZYĆ NARZĘDZIE ORAZ ZACZEKAĆ, AŻ CAŁKOWICIE OSTYGNIE

KATALIZATOR B ⑥

Katalizator wytwarza gorące powietrze o temperaturze 680°C (do topienia tworzywny i innych materiałów reagujących na ciepło):

1. Należy wsunąć wąską część katalizatora do palnika. Należy upewnić się, że szczelina katalizatora ustawiona jest w jednej linii z białym wskaźnikiem.
2. Aby zdjąć katalizator, należy zsunąć go z palnika.

KOŃCÓWKA LUTOWNICZA A ⑦

Końcówka lutownicza do użytku z katalizatorem (do wykonywania normalnych czynności lutowniczych z zastosowaniem cyny lutowniczej):

1. Wkręcić końcówkę lutowniczą zgodnie z kierunkiem ruchu wskazówek zegara w katalizator. Dokręcić końcówkę przy użyciu klucza 7 mm dostarczonego w zestawie.
2. Aby zdjąć końcówkę lutowniczą, należy użyć klucza 7 mm, aby odkręcić końcówkę przeciwnie do kierunku ruchu wskazówek zegara.

ELEMENT PRZEDŁUŻAJĄCY PŁOMIEŃ L ⑧

element przedłużający płomień pozwala wytwarzać gorące powietrze o temperaturze ok. 1000°C (do podgrzewania dużych powierzchni):

1. Poluzować śrubę, aby założyć element na przedniej końcówce (śrubokręt nie jest częścią zestawu).

DEFLEKTOR M ⑧

Do użytku wraz z elementem przedłużającym płomień.

KONSERWACJA I CZYSZCZENIE



PRZED ROZPOCZĘCIEM CZYSZCZENIA, NALEŻY WYŁĄCZYĆ NARZĘDZIE I ZACZEKAĆ, AŻ CAŁKOWICIE OSTYGNIE

Zewnętrzną część narzędzia należy czyścić czystą szmatką. W razie potrzeby można użyć wilgotnej ściereczki nasączonej niewielką ilością neutralnego detergentu.

Po zakończeniu lutowania lub w przypadku pozostania na końcówce lutowniczej zbyt wielkiej ilości lutownia, należy ją wytrzeć o nasączoną wodą gąbkę lutowniczą dopóki jest jeszcze gorąca.

Nigdy nie należy czyścić końcówki lutowniczej papierem ściernym, ponieważ skracca to jej okres eksploatacji.

SERWIS I GWARANCJA

Zalecamy, aby serwis narzędzia odbywał się tylko w Dziale Serwisu Bosch.

Produkt Dremel jest objęty gwarancją zgodną z przepisami międzynarodowymi/krajowymi; gwarancja nie obejmuje uszkodzeń powstałych w wyniku

normalnego zużycia elementów, przecięcia lub nieprawidłowego użytkowania.

W przypadku reklamacji, należy wysłać niezdemontowane narzędzie lub ładowarkę wraz z dowodem zakupu do sprzedawcy.

KONTAKT Z PRODUCENTEM MARKI DREMEL

Więcej informacji dotyczących serwisowania i gwarancji, asortymentu marki Dremel, obsługi technicznej i infolinii znajduje się na stronie www.dremel.com.

USUWANIE ODPADÓW

Przyrząd, akcesoria oraz opakowanie należy posortować, aby umożliwić ich recykling, który sprzyja ochronie środowiska.

BG

ИЗПОЛЗВАНИ СИМВОЛИ

① ПРОЧЕТЕТЕ ТЕЗИ ИНСТРУКЦИИ

ПРЕДУПРЕЖДЕНИЯ ЗА БЕЗОПАСНОСТ



ВНИМАНИЕ ПРОЧЕТЕТЕ ВСИЧКИ ПРЕДУПРЕЖДЕНИЯ ЗА БЕЗОПАСНОСТ И ВСИЧКИ ИНСТРУКЦИИ

Неспазването на предупрежденията и инструкциите може да доведе до пожар и/или сериозно нараняване. Запазете всички предупреждения и инструкции за бъдещи справки. Преди да използвате инструмента непременно прочетете изцяло това ръководство и се опитайте добре да осмислите информацията, съдържаща се в него.

БЕЗОПАСНОСТ НА РАБОТНОТО МЯСТО

1. **Поддържайте работното си място чисто и подредено. Безпорядъкът и недостатъчното осветление могат да предизвикат трудови злополуки.**
2. **Не съхранявайте запалими материали близо до инструмента.**
3. **Децата и страничните лица трябва да бъдат далеч от електроинструмента по време на работа. Отклоняване на вниманието може да доведе до загуба на контрол върху електроинструмента.**
4. **Използвайте инструмента само на открито или в добре проветрени помещения.**

ЛИЧНИ ПРЕДПАЗНИ СРЕДСТВА

1. **Бъдете нащрек, внимавайте какво правите и работете разумно с инструмента. Не използвайте инструмента, когато сте уморени или сте под влиянието на наркотични вещества, алкохол или лекарства. Моментното невнимание при**

работа с инструмента може да доведе до сериозно телесно нараняване.

- b. **Използвайте предпазна екипировка. Винаги носете предпазни средства за очите.**
Носенето на подходящи предпазни средства като дихателна маска, предпазни обувки със стабилен грайфер, каска или антифони намалява риска от наранявания.
- c. **Не се протягвайте с усилие. Винаги работете в стабилно положение и поддържайте равновесие.** *Това ще ви позволи да имате по-добър контрол над инструмента при неочаквани ситуации.*
- d. **Носете подходящо облекло.** *Съществува риск да се изгорите с пламъка или с течен припой. Носете защитно облекло, за да се предпазите от изгаряния. Дръжте косата, дрехите и ръкавиците си далеч от пламъка. Широките дрехи или дългата коса могат да се запалят.*
- e. **Фиксирайте обработвания детайл.** *За целта използвайте пристискащо устройство за захващането му. Това ще ви позволи да използвате и двете си ръце, за да работите с инструмента.*
- f. **Не използвайте уреда при наличие на течове (миризма на газ), при признаци на повреда или при неизправно функциониране.**
- g. **Ако има теч от уреда (миризма на газ), незабавно го изнесете навън и проверете херметичността му без пламък.** *Винаги използвайте сапунена пяна.*
- h. **(Повторното) напълване на резервоара с газ трябва да се извършва на добре проветрено място, далеч от възможни източници на запалване, открит пламък, малки горелки, електрически кухненски уреди и от други хора.** *Спазвайте строго инструкциите за безопасност и предупредителните надписи върху контейнера с газ.*
- i. **Не правете никакви промени по инструмента.**

ИЗПОЛЗВАНЕ И ГРИЖИ ЗА ИНСТРУМЕНТА

- a. **Съхранявайте инструмента на подходящо място с околна температура между 10°C и 50°C.** *Оставете го да се охлади напълно, преди да го приберете. Неизползваните инструменти трябва да се съхраняват на сухо място и далече от деца. Изключвайте всички неизползвани инструменти.*
- b. **Винаги изключвайте инструмента и го оставете да се охлади напълно, преди да поставяте или сваляте принадлежностите или преди почистване.**
- c. **Силно запалим газ под налягане.**
- d. **Да не се използва в близост до искри или открит пламък.**
- e. **Не пробивайте, не нагрявайте резервоара с газ и не го съхранявайте при температура над 50°C.**
- f. **Да се пази далече от деца.**
- g. **Не се опитвайте да го разглобявате.**

ОБСЛУЖВАНЕ

- a. **Осигурете сервизно обслужване на инструмента от квалифициран техник, който**

използва само идентични резервни части.
Това ще гарантира, че безопасността на инструмента ще се запази.

СПЕЦИФИКАЦИИ

Номер на модела 2200

Източник на захранване . Рафиниран бутан	
Вместимост на резервоара за газ	42 ml / 22 грама
Време за работа	± 75 минути (най-високи стойности)
Време за загряване	± 25 секунди (накрайник за запояване)
Номинална входна топлина	16 g/h
Време за охлаждане	17 минути (< 25°C)
Температура	1200°C (открит пламък) 680 – 1000°C (горещ въздух) 550°C (накрайник за запояване)
Тегло	227 грама (празен инструмент)

ОБЩИ ВЪПРОСИ ②

Dremel VersaFlame е висококачествен инструмент, който може да се използва за твърдо или меко запояване. Той намира приложение и за загряване и/или запалване на запалими и незапалими материали. Dremel VersaFlame изпуска регулируем пламък с температура до 1200°C. Има вграден механизъм за запалване.

- A. Накрайник за запояване
- B. Активатор
- C. Горелка
- D. Лост за контрол на въздуха
- E. Бутон за запалване
- F. Защитна блокировка за деца
- G. Бутон за блокиране
- H. Лост за контрол на пламъка
- I. Резервоар за газ
- J. Основа
- K. Вентил за пълнене
- L. Удължител за пламъка
- M. Отражател

(ПОВТОРНО) ПЪЛНЕНЕ НА РЕЗЕРВОАРА С

ГАЗ ③

Инструментът може да се пълни и да работи само с течен бутан. Проверете дали газта, която използвате, е рафиниран бутан, който може да се използва и за запалки.

1. Дръжте инструмента и контейнера с газ както е показано на фигура ③.
2. Напълнете резервоара за газ с течен бутан, като следвате инструкциите върху контейнера. Резервоарът е пълен, когато бутанът започне да излиза през вентила за пълнене. При това положение в резервоара за газ няма повече въздух.

НЕ ПРЕПЪЛВАЙТЕ РЕЗЕРВОАРА ЗА ГАЗ.

Препълване се получава, когато по време на пълнене от резервоара не излиза въздух. В този случай използвайте различен накрайник на резервоара с газ, с който пълните, за да може въздухът да излиза от резервоара.

УПОТРЕБА

ПРИЛОЖЕНИЕ

Запознайте се с компонентите на инструмента ⁽²⁾. Инструментът е снабден с механизъм за защита на децата, който изисква процедура в две стъпки за защита срещу инцидентно запалване.

ВКЛ./ИЗКЛ.

За да включите инструмента и да работите с него ⁽⁴⁾:

1. Лостът за контрол на въздуха трябва да е в положение отворено ^{(4)а}.
2. Бутонът за блокиране трябва да бъде в предно положение, за да може инструментът да се запали ^{(4)б}.
3. Хванете инструмента с едната си ръка.
4. С другата преместете защитната блокировка за деца наляво ^{(4)с}.
5. Бавно натиснете и задръжте бутона за запалване ^{(4)д}.
6. Когато използвате активатора: затворете лоста за контрол на въздуха за 2 секунди и го отворете отново, за да предотвратите преграването на активатора ^{(4)е}.

След запалването се уверете, че инструментът е включен, като проверите дали активаторът е запалвал да се нажежава.

7. За да изключите инструмента, отпуснете бутона за запалване. Това незабавно ще спре притока на бутан.

За да работите с инструмента непрекъснато ⁽⁵⁾:

1. Включете инструмента, както е описано по-горе.
2. Плъзнете бутона за блокиране назад и отпуснете бутона за запалване.
3. За да изключите инструмента, плъзнете бутона за блокиране напред. Това незабавно ще прекрати притока на бутан.

ИЗПОЛЗВАНЕ С ОТКРИТ ПЛАМЪК

Инструментът може да се използва с открит пламък само при свален активатор.

РЕГУЛИРАНЕ НА ДЪЛЖИНАТА И ТЕМПЕРАТУРАТА НА ПЛАМЪКА

Преместете лоста за контрол на пламъка напред, за да увеличите дължината и температурата на пламъка, или назад, за да ги намалите.

При използване на открит пламък инструментът достига желаната температура веднага след запалването.

Моля изчакайте приблизително 25 секунди, за да се загрее накрайникът за запояване.

ПРИСТАВКИ

 **ВИНАГИ ИЗКЛЮЧАВАЙТЕ ИНСТРУМЕНТА И ГО ОСТАВЯЙТЕ ДА СЕ ОХЛАДИ НАПЪЛНО, ПРЕДИ ДА ПОСТАВИТЕ ИЛИ СВАЛЯТЕ ПРИНАДЛЕЖНОСТИТЕ**

АКТИВАТОР В ⁽⁶⁾

Активаторът създава горещ въздух с температура 680°C (използва се за толене на пластмасата и други чувствителни на топлина материали):

1. Плъзнете тясната част на активатора в горелката. Уверете се, че прорезът на активатора е подравнен спрямо белия маркер.
2. За да извадите активатора, плъзнете го навън от горелката.

НАКРАЙНИК ЗА ЗАПОЯВАНЕ А ⁽⁷⁾

Накрайникът за запояване, поставя се върху активатора (използва се за обичайни дейности, свързани със запояване с използване на припой):

1. Завинтите накрайника за запояване към активатора по посока на часовниковата стрелка. Закрепете го, като използвате 7-милиметровия френски ключ, включен в комплекта.
2. За да свалите накрайника за запояване, използвайте 7-милиметровия френски ключ, за да го развинтите в посока, обратна на часовниковата стрелка.

УДЪЛЖИТЕЛ ЗА ПЛАМЪКА L ⁽⁸⁾

Удължителят за пламъка генерира горещ въздух с температура приблизително 1000°C (използва се за нагряване на големи повърхности):

1. Разхлабете винта, за да поставите предния накрайник (в комплекта не е включена отвертка).

ОТРАЖАТЕЛ M ⁽⁸⁾

Да се използва заедно с удължителя за пламъка.

ПОДДРЪЖКА И ПОЧИСТВАНЕ

 **ПРЕДИ ПОЧИСТВАНЕ ВИНАГИ ИЗКЛЮЧАВАЙТЕ ИНСТРУМЕНТА И ГО ОСТАВЯЙТЕ ДА СЕ ОХЛАДИ НАПЪЛНО**

Почиствайте инструмента отвън с чиста кърпа. Ако е необходимо, я навлажнете с малко количество неутрален перилен препарат.

След запояване или при наличие на излишен припой върху накрайника за запояване, избършете накрайника, докато е все още горещ, върху специална гъба за почистване на поаялник, навлажнена с малко вода.

Никога не почиствайте накрайника за запояване с шкурка, тъй като това намалява срока му на експлоатация.

ТЕХНИЧЕСКО ОБСЛУЖВАНЕ И ГАРАНЦИЯ

Препоръчваме ви да извършвате цялото обслужване на инструмента в сервизния център на Dremel.

Този продукт на Dremel се предлага с гаранция, съответстваща на законово определените/конкретни

за страната разпоредби; повреди, причинени от нормално износане и изхабяване, претоварване или неправилна експлоатация не се включват в гаранцията.

В случай на рекламация, изпратете инструмента и/или зарядното устройство в неразглобен вид заедно с документ за покупката на дистрибутора.

ЗА ВРЪЗКА С DREMEL

За повече информация относно обслужването и гаранцията, поддръжката и горещата линия на Dremel посетете www.dremel.com.

БРАКУВАНЕ

Инструментът, приставките и опаковката трябва да бъдат сортирани с цел екологично рециклиране.

HU

HASZNÁLT SZIMBÓLUMOK

① OLVASSA EL EZEKET AZ ELŐÍRÁSOKAT

BIZTONSÁGI FIGYELMEZTETÉSEK

▲ FIGYELEM OLVASSA EL AZ ÖSSZES BIZTONSÁGI FIGYELMEZTETÉST ÉS MINDEN ELŐÍRÁST

Ha nem tartja be a figyelmeztetéseket és előírásokat, akkor az tűzhöz és/vagy súlyos személyi sérülésekhez vezethet. Őrizze meg a figyelmeztetéseket és az előírásokat későbbi használatra. A szerszám használatát előtt figyelmesen olvassa végig ezt a tájékoztatót.

A MUNKATERÜLET BIZTONSÁGA

- Munkahely legyen tiszta és jól megvilágított. A rendezetlen és nem megfelelően megvilágított munkaterület balesetekhez vezethet.
- Ne tartson gyúlékony anyagokat a szerszám közelében!
- Tartsa távol a gyerekeket és az idegen személyeket a munkahelytől, ha az elektromos kéziszerszámot használja. Ha elvonják a figyelmét, elveszítheti az uralmát a berendezés felett.
- Csak kültérben vagy jól szellőző helyen használja a szerszámot!

SZEMÉLYI BIZTONSÁG

- Munka közben legyen óvatos, ügyeljen arra, amit csinál, és megfontoltan dolgozzon a szerszámmal! Ha fáradt, ha kábítószert, alkoholt vagy gyógyszer hatása alatt áll, ne használja a berendezést! Egy pillanatnyi figyelmetlenség a szerszám használata közben komoly sérülésekhez vezethet.
- Viseljen személyi védőfelszerelést. Mindig viseljen védőszemüveget. A személyi védőfelszerelések, mint porvédő maszk, csúszásbiztos védőcipő, védősisak és fülvédő

megfelelő körülmények között történő használata csökkenti a személyi sérülések kockázatát.

- Ne próbáljon túl messzire nyúlni a kéziszerszámmal. Ügyeljen arra, hogy mindig biztosan álljon és az egyensúlyát megtartsa. Így a szerszámgép felett váratlan helyzetekben is jobban tud uralkodni.
- Viseljen megfelelő ruhát. Fennáll a veszélye annak, hogy megégeti magát a lánggal vagy a folyékony forrasztóónnal. Viseljen védőöltözeteket, hogy megóvja magát a megégetéstől! Tartsa távol a lángtól a haját, a ruháját és a kesztyűjét! A bő ruházat és a hosszú haj könnyen tüzet foghat.
- A megmunkálásra kerülő munkadarabot megfelelően rögzítse. Használjon szorítóeszközt a munkadarab megtartására! Így mindkét kezével működtetheti a szerszámot.
- Ne használja a berendezést, ha az szívárog (gázszag), sérültnek látszik vagy hibásan működik!
- Ha a berendezés szívárog (gázszagot ad), azonnal vigye ki a szabadba, és láng nélküli állapotban ellenőrizze a záródását! Mindig használjon szappanhabot.
- A gáztartály (újra)töltését jól szellőző helyen kell végezni, messze minden lehetséges tűzforrástól, nyílt lángtól, gyújtólángtól, elektromos főzőeszköztől és más személyektől távol. Mindenképpen tartsa be az újratöltő tartályon lévő biztonsági utasításokat és figyelmeztetéseket!
- Ne végezzen semmilyen módosítást a szerszámon!

A SZERSZÁM KEZELÉSE ÉS HASZNÁLATA

- Tárolja a szerszámot megfelelő helyen, ahol a környezeti hőmérséklet 10 C és 50°C között van! A tárolás előtt mindig hagyja teljesen lehűlni a szerszámot! Használaton kívül a szerszámot gyermekektől távol, száraz helyen tárolja! Kapcsoljon ki minden használaton kívüli eszközt.
- Mindig kapcsolja ki a szerszámot, és hagyja teljesen kihűlni, mielőtt csatlakoztatná vagy eltávolítaná a tartozékokat, illetve tisztítani kezdené!
- Rendkívül gyúlékony gáz nyomás alatt.
- Ne használja szikrák vagy nyílt láng közelében!
- Ne lyukassza ki és ne égesse el a gázpalackot, és ne tárolja azt 50°C-nál magasabb hőmérsékleten!
- Gyermekektől elzárva tárolja!
- Ne próbálkozzon a készülék szétszerelésével!

SZERVIZ

- A szerszámot csak szakképzett személyzet csak eredeti pótalkatrészek felhasználásával javíthatja. Ez biztosítja, hogy a szerszámgép biztonságos maradjon.

JELLEMZŐK

Modellszám 2200
Erőforrás Finomított butángáz
Gáztartály kapacitása ... 42 ml / 22 gramm

Működési idő ± 75 perc (a legnagyobb beállítás mellett)
Felmelegedési idő ± 25 másodperc (forrasztóhegy)
Névleges hőbemenet 16 g/h
Lehűlési idő 17 perc (< 25°C)
Hőmérséklet 1200°C (nyílt láng) 680 – 1000°C (forró levegő) 550°C (forrasztóhegy)
Tömeg 227 gramm (üres szerszám)

ÁLTALÁNOS ②

A Dremel VersaFlame egy jó minőségű szerszám, amely mind kemény-, mind pedig lágyforrasztásra használható. Gyúlékony és nem gyúlékony anyagok felmelegítésére és/vagy meggyújtására is használható. A Dremel VersaFlame állítható lángot bocsát ki, amely akár 1200°C hőmérsékletű is lehet. Beépített gyújtószerkezettel is rendelkezik.

- A. Forrasztóhegy
- B. Katalizátor
- C. Égő
- D. Levegőszabályozó kar
- E. Gyújtógomb
- F. Gyerekszár
- G. Reteszelő gomb
- H. Lángszabályozó kar
- I. Gáztartály
- J. Talp
- K. Töltőzelep
- L. Lánghosszabbító
- M. Lángterelő

A GÁZTARTÁLY (ÚJRA)TÖLTÉSE ③

A szerszámot csak folyékony butángázzal szabad megtölteni és működtetni.

Ügyeljen arra, hogy finomított butángázt használjon, amely az öngyújtókhoz is használható!

- A ③. ábra szerint fogja meg a szerszámot és az újratöltő gáztartályt.
- Az újratöltő tartályon lévő utasítások betartásával töltse meg a gáztartályt folyékony butángázzal. A gáztartály akkor van tele, amikor a folyékony butángáz kiszökik a töltőzelepen keresztül. Ilyenkor már nincs több levegő a gáztartályban.

⚠ NE TÖLTSE TÚL A GÁZTARTÁLYT! Akkor történik túltöltés, ha a tartályból a töltés közben nem távozik levegő. Ilyenkor használjon a töltés alatt álló gáztartályon más hegyet, hogy a tartályból távozhasson a levegő.

HASZNÁLAT

AZ ELSŐ LÉPÉSEK

Ismerkedjen meg a szerszám összetevőivel ②. A szerszámon gyermekzár-szerkezet található, amely két lépésben hozható működésbe, így véd a véletlen begyújtás ellen.

BE/KI

A szerszám bekapcsolása és üzemeltetése ④:

- A levegőszabályozó karnak nyitott helyzetben kell lennie ④a.
- A rögzítógombnak elől kell lennie ahhoz, hogy a szerszámot be lehessen gyújtani ④b.
- Tartsa egy kézben a szerszámot.
- A másik kezével tolja el balra a gyerekszárat ④c.
- Lassan nyomja be a gyújtógombot, és tartsa azt benyomva ④d.
- Katalizátor használata esetén csukja be 2 másodpercre a levegőszabályozó kart, majd nyissa ki újra, hogy megelőzze a katalizátor túlhevülését ④e.

A begyújtást követően a katalizátor beizzásának megfigyelésével ellenőrizze, hogy be van-e kapcsolva a szerszám.

- A szerszám kikapcsolásához engedje el a gyújtógombot. Ez azonnal megszünteti a butángáz áramlását.

A szerszám folyamatos üzemeltetése ⑤:

- A fentiek szerint kapcsolja be a szerszámot.
- Csúsztassa hátra a rögzítógombot, majd engedje el a gyújtógombot.
- A szerszám kikapcsolásához csúsztassa előre a rögzítógombot. Ez azonnal megállítja a butángáz áramlását.

HASZNÁLAT NYÍLT LÁNGGAL

A szerszám csak akkor használható nyílt lánggal, ha a katalizátor el van távolítva.

A LÁNG HOSSZA ÉS A HŐMÉRSÉKLET BEÁLLÍTÁSA

Tolja előre a lángszabályozó kart a láng hosszának és a hőmérsékletnek a növeléséhez, a láng méretének és a hőmérsékletnek a csökkentéséhez pedig tolja hátra azt.

Nyílt láng használatakor a szerszám a begyújtás után azonnal a kívánt hőmérsékleten van.

Kérjük, várjon körülbelül 25 másodpercet, míg a forrasztóhegy felmelegszik.

TARTOZÉKOK

⚠ MINDIG KAPCSOLJA KI A SZERSZÁMOT, ÉS HAGYJA TELJESEN KIHŰLNI, MIELŐTT CSATLAKOZTATNÁ VAGY ELLAVOLÍTANÁ A TARTOZÉKOKAT!

KATALIZÁTOR B ⑥

A katalizátor 680°C-os forró levegőt állít elő (mely műanyag és más hőérékeny anyagok olvasztására szolgál):

- Csúsztassa a katalizátor keskeny részét az égőbe. Ügyeljen arra, hogy a katalizátoron lévő vágat a fehér jelzéshez illeszkedjen.
- A katalizátor eltávolításához húzza ki azt az égőből.

FORRASZTÓHEGY A ⑦

A katalizátoron használandó forrasztóhegy (szokásos forrasztási műveletekhez használatos forrasztóónnal):

- Az óramutató járásával megegyező irányban csavarja be a forrasztóhegyet a katalizátorba. Szorítsa meg a hegyet a mellékelt 7 mm-es kulccsal.

2. A forrasztóhegy eltávolításához használja a 7 mm-es kulcsot a hegynek az óramutató járásával ellentétes irányú kicsavarására.

LÁNGHOSSZABBÍTÓ L ⑧

A lánghosszabbító körülbelül 1000°C-os forró levegőt állít elő (mely nagyobb felületek melegítésére szolgál):

1. Lazítsa meg a csavart, hogy a hosszabbító illeszkedjen a szerszám elülső csúcsához (a csavarhúzó nem tartozék).

LÁNGTERELŐ M ⑧

A lánghosszabbítóval együtt használható.

KARBANTARTÁS ÉS TISZTÍTÁS



MINDIG KAPCSOLJA KI A SZERSZÁMOT, ÉS HAGYJA TELJESEN KIHŰLNI, MIELŐTT TISZTÍTANI KEZDENÉ.

Egy tiszta ruhával tisztítsa meg a szerszám külsejét. Szükség esetén használjon egy kevés semleges tisztítószerezrel átitatott enyhén nedves ruhát. A forrasztás után, vagy ha felesleges ön maradt a forrasztóhegyen, még forrón törölje bele a hegyet egy vízzel átitatott forrasztósvacsbá. Soha ne tisztítsa a forrasztóhegyet csiszolópapírral, mert ettől csökken élettartama.

SZERVIZ ÉS GARANCIA

Azt ajánljuk, hogy a szerszám javítását bízza Dremel szervizközpontra.

A Dremel termék garanciája megfelel a törvényi, illetve országspecifikus előírásoknak; a normális használatból eredő kopás és elhasználódás, túlterhelés és helytelen kezelés miatt bekövetkező károsodásokra a garancia nem terjed ki.

Panasz esetén küldje vissza a szerszámot vagy a töltőt szétszerelés nélkül a vásárlást igazoló dokumentumokkal együtt a kereskedőhöz.

A DREMEL ELÉRHETŐSÉGEI

A Dremel szerviz és garanciális információival, termékválasztékával, támogatásával és bármilyen kérdéssel kapcsolatban a www.dremel.com címen talál információt.

HASZNOSÍTÁS

A szerszámot, a tartozékokat és a csomagolást a környezetvédelmi szempontoknak megfelelően kell újrafelhasználásra előkészíteni.

RO

SIMBOLURI UTILIZATE

① CITIȚI ACESTE INSTRUCȚIUNI

AVERTIZĂRI DE SIGURANȚĂ



ATENȚIE CITIȚI TOATE INSTRUCȚIUNILE DE SIGURANȚĂ ȘI DE UTILIZARE

Nerespectarea acestor instrucțiuni poate duce la incendii și/sau accidente grave. Păstrați instrucțiunile pentru referințe ulterioare. Înaintea utilizării sculei, asigurăți-vă că ați citit și înțeles complet acest manual de utilizare.

SIGURANȚA ZONEI DE LUCRU

- a. **Păstrați zona de lucru curată și bine iluminată.** *Dezordinea și sectoarele de lucru neluminate pot duce la accidente.*
- b. **Nu țineți materiale inflamabile în apropierea sculei.**
- c. **Nu permiteți accesul copiilor și al altor persoane în timpul utilizării unelei electrice.** *Dacă vă este distrasă atenția puteți pierde controlul asupra unelei.*
- d. **Folosiți scula doar în spații deschise, sau în încăperi bine aerisite.**

SIGURANȚA PERSOANELOR

- a. **În timpul operării sculei rămâneți vigilenți și procedați cu foarte mare atenție. Nu folosiți scula dacă sunteți obosit sau sub influența medicamentelor și a alcoolului, respectiv dacă beneficiați de tratament.** *Un moment de neatenție în timpul operării sculei poate duce la accidente serioase.*
- b. **Purtați echipament personal de protecție. Întotdeauna purtați protecție pentru ochi.** *Purtarea echipamentului personal de protecție, precum mască antișpraf, încălțăminte de protecție antiderapantă, cască de protecție sau căști de protecție, în funcție de tipul și utilizarea unelei electrice, diminuează riscul de rănire.*
- c. **Nu vă supraevaluați. Adoptați o poziție stabilă și mențineți-vă întotdeauna echilibrul.** *Astfel veți putea asigura un control mai bun asupra sculei în situații neașteptate.*
- d. **Purtați îmbrăcăminte adecvată.** *Datorită flăcării sau a cositorului de lipit în stare fluidă, există pericolul de a vă arde. Purtați îmbrăcăminte de protecție corespunzătoare pentru a vă proteja de arsură. Țineți-vă părul, îmbrăcămintea și mânușile departe de flăcără. Îmbrăcămintea largă și părul lung se pot aprinde.*
- e. **Fixați piesa de lucru.** *Pentru fixarea piesei de prelucrat folosiți un dispozitiv de prindere. Acest lucru vă permite folosirea ambelor mâini pentru operarea sculei.*
- f. **Nu folosiți scula dacă aceasta prezintă scurgeri (miros de gaz), dacă există semne de deteriorare a acesteia, sau dacă nu funcționează corespunzător.**
- g. **Dacă scula prezintă scurgeri (miros de gaz), imediat scoateți-o în aer liber și verificați locurile de etanșare, fără însă a folosi flăcără.** *Folosiți întotdeauna spumă de săpun.*
- h. **(Re) umplerea rezervorului de gaz trebuie făcută într-un loc bine ventilat, departe de alte persoane, surse de aprindere, flăcări deschise, lămpi de semnalizare și aparate de gătit.** *La reumplerea rezervorului acordați atenție instrucțiunilor de siguranță și notelor de avertizare.*

- i. Nu efectuați nicio modificare la sculă.

FOLOSIREA ȘI ÎNTREȚINEREA SCULEI

- a. Depozitați scula într-un loc corespunzător, cu temperatura ambiantă între 10°C și 50°C. Înaintea depozitării sculei, lăsați-o să se răcească complet. Sculele care nu sunt folosite trebuie depozitate într-un loc uscat, unde nu pot avea acces copiii. Deconectați toate sculele neutilizate.
- b. Înaintea atașării sau îndepărtării accesoriilor la/de pe sculă, respectiv înaintea curățării acestora, deconectați scula și lăsați-o să se răcească complet.
- c. Gaze sub presiune, cu un grad ridicat de inflamabilitate.
- d. Nu folosiți scula în apropierea scânteilor și a flăcărilor deschise.
- e. Nu găuriți și nu ardeți rezervorul, respectiv nu îl depozitați în spații unde temperatura depășește 50 °C.
- f. Nu permiteți accesul copiilor la sculă.
- g. Nu încercați demontarea sculei.

SERVICE

- a. Pentru întreținerea, repararea și înlocuirea componentelor cu componente identice, solicitați ajutorul unei persoane calificate în reparații. Astfel veți putea asigura funcționarea sigură a sculei electrice.

SPECIFICAȚII

Număr model	2200
Sursă de acționare	Butangaz rafinat
Capacitatea rezervorului de gaz	42 ml / 22 grame
Temp de funcționare	± 75 minute (setare la parametri maximi)
Temp de încălzire	± 25 secunde (vârful de lipit)
Consum nominal	16 g/h
Temp de răcire	17 min (< 25°C)
Temperatură	1200°C (flacără deschisă) 680 – 1000°C (aer fierbinte) 550°C (vârf de lipit)
Greutate	227 grame (sculă goală)

GENERAL ②

Dremel VersaFlame este o sculă de înaltă calitate, folosită pentru lipire cu aliaj tare sau moale. De asemenea, ea poate fi folosită pentru a încălzi și/ sau aprinde materiale inflamabile și neinflamabile. Dremel VersaFlame emite o flacără ajustabilă, a cărei temperatură poate atinge 1200°C. Scula dispune de un mecanism de igniție integrat.

- A. Vârf de lipit
B. Catalizator
C. Arzător
D. Mecanism pentru reglarea debitului de aer
E. Buton de igniție
F. Mecanism de blocare acces copii
G. Buton de blocare
H. Mecanism pentru reglarea flăcării

- I. Rezervor de gaz
J. Bază
K. Supapă de umplere
L. Piesă pentru lărgirea flăcării
M. Deflector

(RE) UMLEREA REZERVORULUI DE GAZ ③

Scula poate fi umplută și operată doar cu butangaz lichid.

Convingeți-vă că folosiți butangaz rafinat folosit și pentru brichete.

- Țineți scula și rezervorul de gaz, precum se arată în figura ③.
- Umpleți rezervorul de gaz cu butangaz lichid, respectând instrucțiunile de pe rezervor. Rezervorul de gaz este plin, dacă butangazul lichid se revarsă prin supapa de umplere. În acest caz nu mai există aer în rezervorul de gaz.



NU UMLEȚI EXCESIV REZERVORUL DE GAZ. Umplerea excesivă este semnalată când nu se mai iese aerul în timpul umplerii rezervorului. În acest caz, folosiți un alt vârf pentru rezervorul de gaz pentru a permite eliminarea aerului din rezervor.

UTILIZARE

GHID DE PORNIRE

Familiarizați-vă cu componentele sculei ②. Scula este echipată cu un mecanism de protecție pentru copii, care necesită operarea în doi pași în vederea protejării împotriva aprinderii accidentale.

ON/OFF (PORNIRE/OPRIRE)

Pornirea și utilizarea sculei ④:

- Mecanism pentru reglarea debitului de aer trebuie să fie în poziție deschisă ④a.
- Butonul de blocare a sculei trebuie să fie tras în față, pentru a se permite executarea aprinderii ④b.
- Țineți scula într-o mână.
- Cu cealaltă mână împingeți către stânga mecanismul de blocare acces copii ④c.
- Apăsați încet butonul de igniție, și țineți-l apăsat ④d.
- La utilizarea catalizatorului: pentru a evita supraîncălzirea catalizatorului, închideți pentru 2 secunde mecanismul pentru reglarea debitului de aer, după care deschideți-l din nou ④e. **După aprindere verificați ca scula să fie cuplată; când catalizatorul începe să devină incandescent, scula este cuplată.**
- Pentru a decupla scula, eliberați butonul de igniție. Astfel întrerupeți imediat alimentarea cu butan gaz.

Utilizarea sculei în mod continuu ⑤:

- Cuplați scula conform descrierii de mai sus.
- Trageți butonul de blocare în spate și eliberați butonul de igniție.
- Pentru a decupla scula Dremel împingeți butonul de blocare în față. Astfel opriți imediat alimentarea cu butangaz.

UTILIZAREA CU FLACĂRĂ DESCHISĂ

Scula poate fi utilizată cu flacără deschisă doar dacă catalizatorul este îndepărtat.

REGLAREA TEMPERATURII ȘI A LUNGIMII FLĂCĂRII

Pentru mărirea flăcării și a temperaturii, împingeți în față mecanismul pentru reglarea flăcării, iar pentru micșorarea acestora, trageți în spate mecanismul pentru reglarea flăcării.

Dacă folosiți flăcără deschisă, scula se încălzește la temperatura dorită imediat după aprindere. Acordați aprox. 25 secunde pentru încălzirea vârfului de lipit.

ACCESORII



ÎNAINTEA ATAȘĂRII ACCESORIILOR LA/DE PE SCULĂ, DECONECTAȚI-O ȘI LĂSAȚI-O SĂ SE RĂCEASCĂ COMPLET

CATALIZATOR B ⑥

Catalizatorul generează aer fierbinte cu o temperatură de 680°C (se folosește la topirea materialelor plastice și a altor materiale termosensibile):

1. Introduceți partea îngustă a catalizatorului în arzător. Asigurați-vă că șanțul catalizatorului este aliniat la semnul indicator alb.
2. Pentru a îndepărta catalizatorul, trageți-l afară din arzător.

VÂRF DE LIPIT A ⑦

Vârful de lipit folosit pe catalizator (se folosește la sarcini de lipire normale, cu cositor):

1. Rotindu-l în sensul acelor de ceasornic, înșurubați vârful de lipit pe catalizator. Folosind cheia de 7 mm inclusă în pachet, strângeți vârful de lipit.
2. Pentru a îndepărta vârful de lipit, cu ajutorul cheii de 7 mm deșurubați-l în sens invers acelor de ceasornic.

PIESĂ PENTRU LĂRGIREA FLĂCĂRII L ⑧

Piesa pentru lărgirea flăcării generează aer fierbinte de aproximativ 1000°C (se folosește la încălzirea suprafețelor mari):

1. Slăbiți șurubul, pentru a putea fixa vârful anterior al sculei (șurubelnița nu este inclusă în pachet).

DEFLECTOR M ⑧

Trebuie să fie folosit împreună cu piesa pentru lărgirea flăcării.

ÎNȚREȚINERE ȘI CURĂȚARE



ÎNAINTEA CURĂȚĂRII SCULEI, DECONECTAȚI-O ȘI LĂSAȚI-O SĂ SE RĂCEASCĂ COMPLET

Curățați exteriorul sculei cu o cârpă uscată. Dacă este necesar, folosiți o cârpă umezită cu o cantitate mică de detergent, ce nu conține substanțe acide.

După lipire, sau dacă rămâne cositor pe vârful de lipit, ștergeți vârful de lipit încă fierbinte cu un burete umezit cu apă.

Niciodată nu curățați vârful de lipit cu hârtie abrazivă, deoarece astfel se reduce durata de viață a vârfului de lipit.

REPARARE ȘI GARANȚIE

Recomandăm ca toate lucrările la unealta electrică să fie executate la un Centru Service Dremel.

Garanția pentru acest produs Dremel este stabilită în conformitate cu reglementările legale specifice fiecărei țări; nu oferim garanție în cazul uzurilor specifice la o utilizare normală, respectiv în cazul în care unealta a fost supraîncărcată sau utilizată necorespunzător.

În caz de reclamație, expediați furnizorului dvs. unealta nedemontată și/sau încărcătorul și dovada achiziționării.

CONTACT DREMEL

Pentru mai multe informații despre service și garanție, sortimentele Dremel, suport și telefon suport clienți, vizitați pagina www.dremel.com.

ELIMINARE

Scula, accesoriile și ambalajul trebuie colectate selectiv, pentru a fi reciclate conform normelor de protecție a mediului.

ET

KASUTATUD SÜMBOLID

① LUGEGE NEED JUHISED LÄBI

OHUTUSHOIATUSED



LUGEGE TÄHELEPANELIKULT LÄBI KÕIK OHUTUSJUHISED JA HOIATUSED

Hoiatuste ja juhiste eiramise tagajärjeks võib olla tulekahju ja/või rasked vigastused. Hoidke kõik hoiatused ja juhised hilisemaks kasutamiseks alles. Enne tööriista kasutamist lugege käesolev juhend läbi ja veenduge, et olete sellest täielikult aru saanud.

TÖÖPIIRKONNA OHUTUS

1. Hoidke töökoht puhas ja hästi valgustatud. Tööpiirkonnas valitsev segadus ja tököha ebapiisav valgustus võib põhjustada õnnetusi.
2. Ärge hoidke tööriista lähedal kergesti süttivaid materjale.
3. Elektrilise tööriista kasutamise ajal hoidke lapsed ja teised isikud tööpiirkonnast eemal. Kui Teie tähelepanu juhitakse kõrvale, võib seade Teie kontrolli alt väljuda.
4. Kasutage tööriista ainult välitingimustes või hästi ventileeritud ruumides.

INIMESTE OHUTUS

1. Olge valvas, jälgige oma tegevust ja kasutage seadmega töötamisel tervet mõistust. Ärge kasutage tööriista, kui olete väsinud või narkootikumide, alkoholi või ravimite mõju all. Hetkeline tähelepanematus tööriistaga töötamisel võib põhjustada tõsiseid kehavigastusi.

JONIS ②

- b. **Kasutage isikukaitsevahendeid.** Kandke alati kaitseprille. Sobivate isikukaitsevahendite, näiteks tolmu maski, libisemiskindlate turvajalatsite, kaitsekiivri või kuulmiskaitsevahendite kasutamine vähendab vigastuste ohtu.
- c. **Ärge hinnake end üle. Võtke stabiilne töoasend ja hoidke kogu aeg tasakaalu.** Nii on võimalik saavutada ootamatutes olukordades tööriista üle paremat kontrolli.
- d. **Kandke sobivat rõivastust.** Põletuse või kuuma jootetinaaga kokkupuuteoht. Kandke põletuste vältimiseks kaitseriietust. Hoidke oma juuksed, riided ja kindad lahtisest tulest eemal. Lahtised riided ja pikad juuksed võivad süttida.
- e. **Kinnitage töödeldav detail.** Kasutage töödeldava detaili hoidmiseks kinnitusrakist. See võimaldab tööriistaga töötamisel kasutada mõlemat kätt.
- f. **Ärge kasutage seadet, kui see lekib (gaasilõhn), on vähimalgi määral kahjustunud või töötab ebatavapärasel.**
- g. **Kui seade lekib (gaasilõhn), viige see viivitamatult välja ja kontrollige lekkekindlust ilma leegita.** Kasutage alati seebimulle.
- h. **Gaasimahuti (taas)täitmine tuleb läbi viia hästiventileeritud kohas ja eemal võimalikest süütelikatest, lahtisest tulest, signaallampidest, elektrilistest köögiseadmetest ja kõrvalviibijatest.** Mahuti taastäitmisel järgige alati ohutusjuhiseid ja hoiatusteateid.
- i. **Ärge modifitseerige ega täiendage tööriista.**

TÖÖRIISTA KASUTAMINE JA HOOLDUS

- a. **Hoidke tööriista sobivas kohas, mille ümbritsev õhutemperatuur on vahemikus 10–50 °C.** Enne hoiustamist laske tööriistal täielikult jahtuda. Tööriista, mida ei kasutata, tuleb hoida lastele kättesaamatus ja kuivas kohas. Lülitage välja kõik tööriistad, mida ei kasutata.
- b. **Enne lisatarvikute kinnitamist või eemaldamist või tööriista puhastamist lülitage seade alati välja ja laske sel täielikult maha jahtuda.**
- c. **Kergestisüttiv kõrgrõhuline gaas.**
- d. **Mitte kasutada sädemete ja lahtise tule lähedal.**
- e. **Hoiduge gaasimahuti augustamisest või tuhastamisest ja vältige selle hoidmist kõrgemal temperatuuril kui 50 °C.**
- f. **Hoidke lastele kättesaamatus kohas.**
- g. **Ärge üritage seda seadet demonteerida.**

HOOLDUS

- a. **Seadet tohib hooldada ainult kvalifitseeritud tehnik, kasutades identseid varuosi.** Ainult sellisel juhul on tagatud tööriista ohutus.

TEHNILISED ANDMED

Modeli number 2200
Toide butaangas
Gaasimahuti maht 42 ml / 22 grammi
Tööaeg ± 75 minutit (kõrgeim säte)
Üleskuumenemise aeg ± 25 sekundit (jootetsik)
Vajalik kuumus 16 g/h
Mahajahtumise aeg 17 min (< 25 °C)
Temperatuur 1200 °C (lahtine leek)
 680–1000 °C (kuum õhk)
 550 °C (jootetsik)
Kaal 227 grammi (tühi tööriist)

Seade Dremel VersaFlame on kõrgkvaliteetne tööriist, mida saab kasutada kõva- ja pehmejootmisel. Seda saab kasutada ka kerg- ja raskusülitavate materjalide kuumutamiseks ja/või süütamiseks. Seade Dremel VersaFlame väljastab reguleeritava pikkusega leegi, mille temperatuur on kuni 1200 °C. Sellel on integreeritud süütemehhanism.

- A. Jootetsik
B. Katalüsaator
C. Pölet
D. Öhu reguleerimise hoob
E. Süütenupp
F. Lasteluk
G. Lukustamisnupp
H. Leegi reguleerimise hoob
I. Gaasimahuti
J. Alus
K. Täiteventiil
L. Leegi pikendaja
M. Deflekter

GAASIMAHUTI (TAAS)TÄITMINE ③

Tööriista võib täita ja kasutada ainult vedelgaasiga (butaan).

Veenduge, et kasutatav vedelgaas on butaan, millega täidetakse ka valgumihkleid.

1. Hoidke tööriista ja gaasimahuti ③ näidatud viisil.
2. Täitke gaasimahuti vedela butaangas, järgides gaasimahuti toodud juhiseid. Gaasimahuti on täis, kui vedel butaangas hakkab täiteventiili kaudu väljuma. Sellisel juhul pole gaasimahutisse enam õhku jäänud.



VÄLTIGE GAASIMAHUTI ÜLETÄITMIST! Ületäitumine toimub juhul, kui mahuti täitmisel ei välju sellest enam õhku. Sellisel juhul kasutage gaasimahuti, mida täidate, erinevat otsikut, et õhk pääseks paagist välja.

KÄSITSEMINE

TÖÖJUHISED

Tutvuge tööriista osadega ②.
Tööriista on kaheaastmelist tegevust vajav lapse turvamehhanism, et kaitsta juhusliku süüte eest.

ON/OFF (SISSE/VÄLJA)

Tööriista sisselülitamine ja kasutamine ④:

1. Öhu reguleerimise hoob peab olema avatud asendis ④a.
2. Tööriista süütamiseks peab lukustusnupp olema asendis 'forward' (edasi) ④b.
3. Hoidke seadet tööriista ühes käes.
4. Teise käega lükake lapselukk vasakule ④c.
5. Vajutage aeglaselt süütenuppu ja hoidke seda allavajutatuna ④d.
6. Katalüsaatori kasutamisel; sulgege öhu reguleerimise hoob 2 sekundiks ja taasvage see, et vältida katalüsaatori ülekuumenemist ④e.

Pärast süütamist veenduge, et tööriist on sisse lülitatud, kontrollides kas katalüsaator hakkab hõõguma.

7. Tööriista väljalülitamiseks vabastage süütenupp. Sellega katkestatakse viivitamatult butaangaasi juurdevool.

Tööriista pidev kasutamine ⑤:

1. Lülitage tööriist eelkirjeldatud viisil sisse.
2. Lükake lukustusnupp tagasi ja vabastage süütenupp.
3. Tööriista väljalülitamiseks lükake lukustusnupu edasi. Nii toimides katkestatakse viivitamatult butaangaasi juurdevool.

KASUTAMINE LAHTISE LEEGIGA

Kui katalüsaator on eemaldatud, saab tööriista kasutada ainult lahtise leegiga.

LEEGI PIKKUSE JA TEMPERAATUURI REGULEERIMINE

Lükake leegi reguleerimise hooba ettepoole, et suurendada leegi pikkust ja temperatuuri, või tagasi, et vähendada leegi pikkust ja temperatuuri. Lahtise leegi kasutamisel on tööriist pärast süütamist koheselt soovitud temperatuuril. Varuge jooteotsiku üleskuumenemiseks umbes 25 sekundit.

TARVIKUD

⚠ ENNE LISATARVIKUTE KINNITAMIST VÕI EEMALDAMIST LÜLITAGE TÕÖRIIST ALATI VÄLJA JA LASKE SEL TÄIELIKULT MAHA JAHTUDA.

KATALÜSAATOR B ⑥

Katalüsaator tekitab 680 °C kuuma õhu (kasutatakse tavapärase jootmistehnikaga materjalide sulatamiseks):

1. Lükake katalüsaatori kitsas osa põletisse. Veenduge, et katalüsaatori pesa on joondatud indikaatori tähisega.
2. Katalüsaatori eemaldamiseks lükake see põletist välja.

JOOTEOTSIK A ⑦

Katalüsaatorina kasutatav jooteotsik (kasutatakse tavapärase jootmistehnikaga materjalide sulatamiseks):

1. Keerake jooteotsik katalüsaatorile päripäeva. Kinnitage otsik komplekti kuuluva 7 mm mutrivõtmega.
2. Jooteotsiku eemaldamiseks kasutage 7 mm mutrivõtit, keerates eemaldamiseks otsikut vastupäeva.

LEEGIPIKENDAJA L ⑧

Leegi pikendusosa tekitab umbes 1000 °C kuuma õhu (kasutatakse suuremate pindade kuumutamiseks):

1. Keerake otsiku sobitamiseks kruvi lahti (kruvikeeraja ei kuulu komplekti).

DEFLEKTOR M ⑧

Kasutatakse koos leegipikendajaga.

HOOLDUS JA PUHASTAMINE



ENNE PUHASTAMIST LÜLITAGE TÕÖRIIST ALATI VÄLJA JA LASKE SEL TÄIELIKULT MAHA JAHTUDA.

Puhastage tööriista välispinda puhta lapiga. Vajadusel kasutage niisket lappi, lisades sellele väikeses koguses neutraalset puhastusvahendit.

Kui pärast jootmist esineb jooteotsikul joodise jääke, siis eemaldage need, pühkides otsikut kergelt kuuma vette kastetud käsnaaga.

Ärge kunagi puhastage jooteotsikut liivapaberiga, sest see vähendab seadme tööiga.

HOOLDUS JA GARANTII

Hooldustööde teostamiseks on soovitatav pöörduda Dremeli teeninduskeskusesse.

Dremeli toodetega kaasnev garantii on kooskõlas seadusjõudu omavate / vastavas riigis kehtivate asjakohaste määrustega; garantii ei kata normaalset füüsilist kulumist ega kahjustusi, mis on tingitud ülekoormusest või seadme sobimatul viisil kasutamisest.

Kaebuste korral saatke lahtimonteerimata tööriist ja/või laadimisseade koos ostukviitungiga edasimüüjale.

DREMELI KONTAKTANDMED

Lisateavet teeninduse ja garantii, Dremeli tootevaliku, tugiteenuste ning infoliini kohta leiate www.dremel.com.

UTILISEERIMINE

Tööriist, lisatarvikud ja pakend tuleb sortida ning suunata keskkonnasõbralikule ümbertöötlemisele.

LT

NAUDOJAMI SIMBOLIAI

① PERSKAITYKITE ŠIAS INSTRUKCIJAS

SAUGOS PERSPĖJIMAI



ĮSPĖJIMAS PERSKAITYKITE VISUS SAUGOS INSTRUKCIJAS

*Jeigu nesilaikysite perspėjimų ir instrukcijų reikalavimų, galite sukelti gaisrą ir (arba) rimtai susižeisti. **Visus perspėjimus ir instrukcijas išsaugokite ateičiai.** Prieš naudodami įrankį, būtinai perskaitykite ir įsitikinkite, kad supratote visas instrukcijas.*

DARBO VIETOS SAUGA

- a. Darbo sritis turi būti švari ir gerai apšviesta. Netvarkingose ir neapšviestose vietose gali įvykti nelaimingas atsitikimas.
- b. Prie įrankio nelaiškų lengvai užsidegančių medžiagų.

- c. Neleiskite vaikams ir pašaliniais asmenims artintis prie elektrinio įrankio. Jeigu jūsų dėmesys bus blaškomas, galite nebesuvaldyti įrankio.
- d. Įrankį naudokite tik lauke arba gerai vėdinamose patalpose.

ŽMONIŲ SAUGA

- a. Naudodami įrankį būkite budrūs, stebėkite, ką darote, ir vadovaukitės sveiku protu. Įrankio nenaudokite, jeigu esate pavargę, apsaivę nuo narkotikų, alkoholio ar vaistų. Tereikia tik akimirka nukreipti dėmesį dirbant su įrankiais, ir galite sunkiai susižeisti.
- b. Naudokite saugos priemonės. Būtinai užsidėkite akių apsaugą. Tokios saugos priemonės kaip kaukė nuo dulkių, batai neslidžiais padais, apsauginis šalmas ar klausos apsaugos priemonės, naudojamos atitinkamomis sąlygomis, sumažins traumų tikimybę.
- c. Nebandykite pasiekti sunkiai pasiekiamų vietų. Visada stovėkite tvirtai ir išlaikykite pusiausvyrą. Taip galėsite geriau suvaldyti įrankį nenumatytose situacijose.
- d. Vilkėkite tinkamą aprangą. Dirbant įrankiu yra tikimybė apdegti liepsna arba nusideginti skystu alavu. Dėvėkite apsauginius drabužius, kad nenusidegintumėte. Saugokite nuo liepsnos plaukus, drabužius ir pirštines. Palaidi drabužiai arba ilgi palaidi plaukai gali užsidegti.
- e. Įtvirtinkite darbinį ruošinį. Darbinį ruošinį laikykite spaustuvais. Taip galėsite valdyti įrankį abiem rankomis.
- f. Nenaudokite įrankio, kai jaučiamas nutekamųjų dujų kvapas, nes tai rodo gedimą arba netinkamą įrankio veikimą.
- g. Jei iš įrankio nuteka dujos (jaučiamas dujų kvapas), nedelsdami išneškite jį į lauką ir patikrinkite nutekėjimo vietą (ne su liepsna). Visada naudokite muilinę vandenį.
- h. Dujų balionėlių pildyti arba pakartotinai užpildyti reikia gerai vėdinamoje vietoje toliau nuo galimų užsidegimo šaltinių, atviros liepsnos, degiklių, elektrinės virtuvės įrangos ir toliau nuo kitų asmenų. Būtinai laikykitės ant pakartotino užpildymo talpos esančių saugos instrukcijų ir įspėjimų.
- i. Nedarykite jokių įrankio pakeitimų.

ĮRANKIO NAUDOJIMAS IR PRIEŽIŪRA

- a. Įrankį laikykite tinkamoje vietoje, kurios aplinkos temperatūra 10–50 °C. Pabaigę darbą leiskite įrankiui visiškai atvėsti. Nenaudojamas įrankis turi būti laikomas sausoje vaikams nepasiekiamoje vietoje. Išjunkite visus nenaudojamus įrankius.
- b. Prieš nuimdami priedus arba valydami įrankį, visuomet jį išjunkite ir leiskite jam visiškai atvėsti.
- c. Ypatingai degios suspaustos dujos.
- d. Nenaudokite įrankio prie kibirkščių arba atviros liepsnos.
- e. Nepradrurkite arba nedeginkite dujų balionėlio, laikykite jį ne aukštesnėje nei 50 °C temperatūroje.
- f. Saugokite nuo vaikų.
- g. Šios įrangos neardykite.

TECHNINIS APTARNAVIMAS

- a. Įrankį turi remtuoti tik kvalifikuoti specialistai ir naudoti tik originalias atsargines dalis. Taip galima garantuoti, jog įrankis išliks saugus naudoti.

TECHNINIAI DUOMENYS

Modelio numeris 2200
Maitinimo šaltinis išvalytos butano dujos
Dujų balionėlio talpa 42 ml / 22 g
Veikimo laikas ± 75 min. (aukščiausias nustatymas)
Įkaitimo trukmė ± 25 sek. (litavimo antgalis)
Nominalios kaitimo sąnaudos 16 g/vai.
Atvėsimo trukmė 17 min. (< 25 °C)
Temperatūra 1 200°C (atvira liepsna) 680–1 000 °C (karštas oras)
 550 °C (litavimo antgalis)
Svoris 227 g (tuščias įrankis)

BENDROJI INFORMACIJA ②

„Dremel VersaFlame“ – tai aukštos kokybės įrankis, naudojamas kietojo ir minkštojo litavimo darbams. Jis gali būti naudojamas pašildyti ir (arba) pakaitinti degias ir nedegias medžiagas. „Dremel VersaFlame“ skleidžia reguliuojamą liepsną iki 1 200 °C temperatūros. Jis turi integruotąjį uždegimo mechanizmą.

- A. Litavimo antgalis
- B. Katalizatorius
- C. Degiklis
- D. Oro tiekimo valdiklis
- E. Uždegimo mygtukas
- F. Apsaugos nuo vaikų įtaisas
- G. Užfiksavimo mygtukas
- H. Liepsnos reguliavimo rankenėlė
- I. Dujų balionėlis
- J. Pagrindas
- K. Užpildymo vožtuvas
- L. Karšto oro antgalis
- M. Kreiptuvas

DUJŲ BALIONĖLIO UŽPILDYMAS ③

Įrankį galima pildyti ir naudoti tik su suskystintomis butano dujomis.

Naudokite tik išvalytas butano dujas, kurios tinka ir žiebtuvėliams.

1. Laikykite įrankį ir dujų talpą, kaip parodyta ③.
2. Laikydami ant dujų talpos esančių instrukcijų, balionėlį užpildykite skystomis butano dujomis. Balionėlis pripildo, kai butano dujos pradeda veržtis per užpildymo vožtuvą. Toku atveju dujų talpoje nebėra oro.



NEPERPILDYKITE DUJŲ BALIONĖLIO. Jei pildant iš balionėlio neišėina oras, vadinasi perpildėte. Toku atveju naudokite kitą pildomo dujų balionėlio antgalį, kad oras galėtų pasišalinti iš balionėlio.

NAUDOJIMAS

DARBO PRADŽIA

Susipažinkite su įrankio sudedamosiomis dalimis ②. Įrankyje yra apsaugos nuo vaikų įtaiso mechanizmas – norint apsaugoti nuo atsitiktinio uždegimo, jis valdomas dviem etapais.

IJUNGIMAS / IŠJUNGIMAS

Norint įjungti ir naudoti įrankį ④:

1. Oro tiekimo valdiklis turi būti atidarytoje padėtyje ④a.
2. Užfiksavimo mygtukas turi būti padėtyje link įrankio, kad įrankis galėtų uždegti ④b.
3. Laikykite įrankį vienoje rankoje.
4. Kita ranka pakreipkite apsaugos nuo vaikų įtaisą į kairę ④c.
5. Lėtai nuspauskite degimo mygtuką ir laikykite nuspaustą ④d.
6. Kai naudojamas katalizatorius: 2 sekundėms užsukite oro tiekimo valdiklį ir vėl atsukite, kad katalizatorius neperkaistų ④e.
Uždegtę patikrinkite, ar įrankis įjungtas ir katalizatorius pradeda kaisti.
7. Norėdami išjungti įrankį, atleiskite degimo mygtuką. Taip įrenginys iškart bus išjungtas, butano dujos nebebus pučiamos.

Norėdami naudoti įrankį nepertraukiamai ⑤:

1. Kaip nurodyta anksčiau, įjunkite įrankį.
2. Pasukite fiksavimo žiedą į save ir atleiskite degimo mygtuką.
3. Norėdami išjungti įrankį, pasukite fiksavimo žiedą nuo savęs. Taip iš karto sustos butano dujų tiekimas.

NAUDOJIMAS SU ATVIRA LIEPSNA

Jei katalizatorius nuimamas, įrankis gali būti naudojamas tik su atvira liepsna.

LIEPSNOS ILGIO IR TEMPERATŪROS REGULIAVIMAS

Pastumkite į priekį liepsnos reguliavimo rankenėlę ir padidinkite liepsnos ilgį bei temperatūrą, pastumkite atgal – liepsnos ilgis ir temperatūra sumažės. Kai įrankis naudojamas su atvira liepsna, po uždegimo jis iškart įkaista iki tam tikros temperatūros. Leiskite maždaug ± 25 sekundes pakaitinti litavimo antgalį.

PRIEDAI



VISUOMET IŠJUNKITE ĮRANKĮ IR LEISKITE JAM VISIŠKAI ATVĖSTI, TIK TADA PRIJUNKITE ARBA NUIMKITE PRIEDUS.

KATALIZATORIUS B ⑥

Katalizatorius generuoja karštą 680 °C orą (naudojamas plastikui ar kitai karščiai jautriai medžiagai lydyti):

1. Į degiklį įkiškite siaurąją katalizatoriaus dalį. Įsitinkite, kad katalizatorius išpjova būtų išlygiuota su balta žyme.
2. Norėdami nuimti katalizatorių, numaukite jį nuo degiklio.

LITAVIMO ANTGALIS A ⑦

Litavimo antgalis, skirtas naudoti ant katalizatoriaus (naudojamas įprastiniams litavimo darbams su litavimo antgalium):

1. Ant katalizatoriaus pagal laikrodžio rodyklę užsukite litavimo antgalį. Jį pritvirtinkite 7 mm užsukama veržle (yra pakuotėje).
2. Jei norite nuimti litavimo antgalį, 7 mm veržliarakiu atsukite antgalį prieš laikrodžio rodyklę.

KARŠTO ORO ANTGALIS L ⑧

Per karšto oro antgalį pučiamas iki 1000 °C įkaitęs oras (naudojamas didesniems paviršiams kaitinti):

1. Atsukite varžtelį ir užmaukite priekinį antgalį (atsuktuvo pakuotėje nėra).

KREIPTUVAS M ⑨

Skirtas naudoti su karšto oro antgaliumi.

PRIEŽIŪRA IR VALYMAS



PRIEŠ VALYDAMI ĮRANKĮ, JĮ VISADA IŠJUNKITE IR LEISKITE VISIŠKAI ATVĖSTI.

Įrankio išorę galima valyti švariu audeklu. Jei reikia, naudokite audeklą, šiek tiek sudrėkintą neutraliu valikliu.

Po litavimo darbų arba jei ant antgalio yra litavimo medžiagos, nuvalykite antgalį lituoklio antgalio valymo kempine, pamirkyta į vandenį, kol lituoklis dar yra karštas.

Niekada nevalykite litavimo antgalio šlifavimo popieriumi, nes taip galite sutrumpinti jo naudojimo laiką.

APTARNAVIMAS IR GARANTIJA

Rekomenduojame įrankį perduoti remontuoti „Dremel“ aptarnavimo centrui.

Šiam Dremel gaminiui suteikiama garantija atitinka šalyje galiojančius įstatymus/reikalavimus; Garantija netaikoma gedimams, atsiradusiems dėl įrenginio natūralaus susidėvėjimo, taip pat dėl perkrovų arba jo netinkamo naudojimo.

Teikdami skundą, siųskite neišardytą įrankį ir (arba) įkroviklį su pirkimą patvirtinančiu dokumentu gamintojo atstovui.

SUSISIEKITE SU DREMEL

Norėdami gauti daugiau informacijos apie techninę priežiūrą ir garantiją, „Dremel“ produktų asortimentą, pagalbą ir skubios pagalbos liniją, apsilankykite tinklalapyje www.dremel.com.

UTILIZAVIMAS

Prietaisas, jo priedai ir pakuotė turi būti išrūšiuojami ir atiduodami ekologiškai perdirbti.

UPORABLJENI SIMBOLI

① PREBERITE TA NAVODILA

VARNOSTNA OPOZORILA

⚠ OPOZORILO PREBERITE VSA VARNOSTNA OPOZORILA IN NAVODILA

Neupoštevanje opozoril in navodil lahko privede do požara in/ali resnih poškodb. **Shranite vsa opozorila in navodila za morebitno uporabo v prihodnosti.** Pred uporabo orodja se prepričajte, da ste v celoti prebrali in razumeli ta navodila.

VARNOST DELOVNEGA OBMOČJA

- Poskrbite, da bo delovno območje čisto in dobro osvetljeno. Na nepospravljanih in temnih mestih so nezgode pogostejše.
- V bližini orodja ne shranjujte vnetljivih materialov.
- Med uporabo orodja morajo biti otroci in druge osebe izven delovnega območja. V primeru, da odvrnejo vašo pozornost, lahko izgubite nadzor nad orodjem.
- Orodje uporabljajte samo na prostem ali v dobro prezračevanih prostorih.

OSEBNA VARNOST

- Ko upravljate električno orodje, bodite zbrani, pazite, kaj delate, in ravnajte razumno. Orodja ne uporabljajte, če ste utrujeni ali pod vplivom drog, alkohola ali zdravil. *Trenutek nepazljivosti med uporabo električnega orodij lahko privede do resnih telesnih poškodb.*
- Uporabljajte osebno zaščitno opremo. Vedno nosite zaščito za oči. *Uporaba osebne zaščitne opreme, na primer protiprašne maske, nestrsečih zaščitnih čevljev, zaščitne čelade in glušnikov, odvisno od vrste in načina uporabe električnega orodja, zmanjša tveganje telesnih poškodb.*
- Ne nagibajte se preveč. Imejte pravilno telesno držo in poskrbite za ravnotežje. *To omogoča boljši nadzor orodja v nepričakovanih situacijah.*
- Nosite ustrezna oblačila. Obstaja nevarnost, da se opečete s plamenom ali s tekočim spajkalnim kositrom. *Nosite zaščitna oblačila, da se zaščitite pred opeklinami. Las, oblačil in rokavic ne približujte plamenu. Ohlapna oblačila ali dolgi lasje se lahko zanetijo.*
- Zavarujte obdelovanec. Za držanje obdelovanca uporabite vpenjalno napravo. *To vam omogoča, da lahko orodje upravljate z obema rokama.*
- Naprave ne uporabljajte, če pušča (vonj po plinu), kaže katere koli znake poškodb ali če ne deluje pravilno.
- Če naprava pušča (vonj po plinu), jo takoj odnesite na prosto in preverite nepropustnost brez plamena. *Vedno uporabljajte milnico.*
- (Ponovno) polnjenje plinskega rezervoarja se mora opraviti na dobro prezračenem mestu, daleč stran od možnih virov vžiga, odprtega ognja, pilotnih luči, električnih kuhinjskih

posod in stran od oseb. **Bodite pozorni na varnostna navodila in opozorilna obvestila na vsebniku za ponovno polnjenje.**

- Na orodju ne delajte nobenih sprememb.

UPORABA IN OSKRBA ORODJA

- Orodje shranjujte na primernem mestu s temperaturo okolja med 10 °C in 50 °C. Počakajte, da se vaše orodje v celoti ohladi, preden ga shranite. Neuporabljena orodja morajo biti shranjena stran od otrok, na suhem mestu. Izklopite vsa neuporabljena orodja.
- Vedno izklopite orodje in počakajte, da se v celoti ohladi, preden pritrjujete ali odstranjujete pripomočke ali pred čiščenjem.
- Izredno vnetljiv plin pod tlakom.
- Ne uporabljajte v bližini isker ali odprtega plamena.
- Plinskega rezervoarja ne prebadajte ali sežigajte ali ga shranjujte na temperaturi, višji od 50 °C.
- Hranite izven dosega otrok.
- Te enote ne poskušajte razstaviti.

SERVISIRANJE

- Orodje lahko servisirajo samo osebe, usposobljene za popravila, ki uporabljajo enake nadomestne dele. *To bo zagotovilo vzdrževanje varnosti orodja.*

SPECIFIKACIJE

Številka modela 2200
Električna vtičnica Rafiniran butan plin
Kapaciteta plinskega rezervoarja 42 ml/22 gramov
Čas delovanja ± 75 minut (najvišja nastavitev)
Čas segrevanja ± 25 sekund (spajkalna konica)
Nominalni vnos toplote 16 g/h
Čas ohlajanja 17 min (<25 °C)
Temperatura 1200 °C (odprt ogenj) 680 – 1000 °C (vroč zrak) 550 °C (spajkalna konica)
Teža 227 gramov (prazno orodje)

SPLOŠNO ②

Dremel VersaFlame je visoko kakovostno orodje, ki se lahko uporablja za trdo ali mehko spajkanje. Lahko se uporablja tudi za segrevanje in/ali vžig vnetljivih in nevnetljivih materialov. Dremel VersaFlame oddaja nastavljen plamen s temperaturo do 1200 °C. Vgrajen ima mehanizem za vžig.

- Spajkalna konica
- Katalizator
- Gorilnik
- Vzvod za nadzor zraka
- Gumb za vžig
- Zapiralo za varnost otrok
- Gumb za zaklep
- Vzvod za nadzor plamena
- Plinski rezervoar
- Podstavek

- K. Polnilni ventil
- L. Nastavek za podaljšanje plamena
- M. Odbojnik

(PONOVNO) POLNENJE PLINSKEGA REZERVOARJA ③

Orodje se lahko polni in uporablja samo s tekočim butan plinom.

Prepričajte se, da je plin, ki ga uporabljate, rafiniran butan plin, ki se lahko uporablja tudi za vžigalnike.

1. Držite orodje in posodo za ponovno polnjenje plina tako, kot je prikazano v ③.
2. Napolnite plinski rezervoar s tekočim butan plinom v skladu z navodili na posodi za ponovno polnjenje. Plinski rezervoar je poln, ko začne tekoči butan plin uhajati skozi polnilni ventil. V tem primeru v plinskem rezervoarju ni več prisotnosti zraka.

⚠ PLINSKEGA REZERVOARJA NE NAPOLNITE PREKOMERNO. Do prekomerne napolnitve pride, ko med polnitvijo iz rezervoarja ne uide nič zraka. V takšnem primeru uporabite na plinskem rezervoarju, ki ga polnite, drugačno konico, da pustite zraku, da uide iz rezervoarja.

UPORABA

PRIPRAVA NA DELO

Seznajte se s sestavnimi deli orodja ②. Orodje je opremljeno z mehanizmom za varnost otrok, ki zahteva dvo-stopenjsko delovanje za zaščito pred nezgodnim vžigom.

ON/OFF (VKLOP/IZKLOP)

Za vklop in delovanje orodja ④:

1. Vzvod za dovod zraka mora biti odprt ④a.
2. Gumb za zaklep mora biti za vžig orodja v položaju naprej ④b.
3. Orodje držite v eni roki.
4. Z drugo roko premaknite zapiralo za varnost otrok v levo ④c.
5. Počasi pritisnite gumb za vžig in ga držite navzdol ④d.
6. Ko uporabljate katalizator: zaprite vzvod za nadzor zraka za 2 sekundi in ga ponovno odprite, da se katalizator ne pregreje ④e.

Po vžigu se prepričajte, da je orodje vklopljeno tako, da preverite, če je katalizator pričel žareti.

7. Za izklop orodja izpustite gumb za vžig. To bo takoj prekinilo dotok butan plina.

Za nenehno delovanje orodja ⑤:

1. Vklonite orodje, kot je opisano zgoraj.
2. Potisnite gumb za zaklep nazaj in izpustite gumb za vžig.
3. Za izklop orodja potisnite gumb za zaklep naprej. To bo takoj ustavilo dotok butan plina.

UPORABA Z ODPRTIM PLAMENOM

Orodje se lahko uporablja z odprtim plamenom samo, če je katalizator odstranjen.

PRILAGODITEV DOLŽINE PLAMENA IN TEMPERATURE

Da bi povečali dolžino plamena in temperaturo, premaknite vzvod za nadzor plamena naprej ali nazaj, da bi zmanjšali dolžino plamena in temperaturo.

Ko uporabljate odprti plamen, je orodje takoj po vžigu na želeni temperaturi.

Pustite 25 sekund, da se spajkalna konica segreje.

PRIBOR

⚠ VEDNO IZKLOPITE ORODJE IN PUSTITE, DA SE V CELOTI OHLADI, PREDEN PRITRJUJETE ALI ODSTRANJUJETE PRIBOR

KATALIZATOR B ⑥

Katalizator proizvaja vroč zrak s temperaturo 680 °C (ki se uporablja za taljenje plastike in druge materiale, občutljive na toploto):

1. Potisnite ozek del katalizatorja v gorilnik. Prepričajte se, da je reža katalizatorja poravnana z belo indikacijsko oznako.
2. Da ga katalizator odstranite, ga potisnite iz gorilnika.

SPAJKALNA KONICA A ⑦

Uporaba spajkalne konice na katalizatorju (uporabljena za običajna spajkalna dela z uporabo spajkalne konice):

1. Spajkalno konico privijte v desno, na katalizator. Konico zavarujte s pomočjo 7 mm priloženega ključa.
2. Da odstranite spajkalno konico, uporabite 7 mm ključ, da jo odvijete v levo.

NASTAVEK ZA PODALJŠANJE PLAMENA L ⑧

Nastavek za podaljšanje plamena proizvaja vroč zrak s temperaturo približno 1000 °C (ki se uporablja za segrevanje velikih površin):

1. Popustite vijak, da se prilega sprednji konici (izvijak ni priložen).

ODBOJNIK M ⑧

Za uporabo z nastavkom za podaljšanje plamena.

VZDRŽEVANJA IN ČIŠČENJE

⚠ ORODJE PRED ČIŠČENJEM VEDNO IZKLOPITE IN POČAKAJTE, DA SE V CELOTI OHLADI

Zunanost orodja očistite s čisto krpo. Če je potrebno, uporabite vlažno krpo z majhno količino nevtralnega čistila.

Po spajkanju ali v primeru prekomernega spajka na spajkalni konici, obrišite še vročo konico na spajkalni gobici, ki je bila namočena v vodo.

Spajkalne konice nikoli ne čistite z brusnim papirjem, saj to skrajšuje življenjsko dobo konice.

SERVISIRANJE IN GARANCIJA

Priporočamo, da vsakršno servisiranje orodja izvaja servisni center Dremel.

Za ta izdelek DREMEL velja garancija v skladu z zakonskimi predpisi oz. predpisi, specifičnimi za posamezno državo; garancija izključuje škodo zaradi normalne obrabe, preobremenitve ali neustreznega ravnanja.

V primeru pritožbe pošljite nerazstavljeno orodje in/ali polnilnik skupaj z dokazilom o nakupu svojemu trgovcu.

STOPITE V STIK S PODJETJEM DREMEL

Za več informacij o servisu in garanciji, ponudbi izdelkov Dremel, podpori in liniji za pomoč obiščite www.dremel.com.

ODLAGANJE ODPADKOV

Orodje, pribor in embalažo je treba ločevati za okolju prijazno recikliranje.

LV

IZMANTOTIE SIMBOLI

① IZLASIET ŠO INSTRUKCIJU

DROŠIBAS BRIDINAJUMI



UZMANIBU IZLASIET VISUS DROŠIBAS BRIDINAJUMUS UN INSTRUKCIJAS

Šo bridinājumu un instrukciju neievērošana var izraisīt aizdegšanos un/vai radīt nopietnus savainojumus. **Saglabājiet visus bridinājumus un instrukcijas turpmākai izmantošanai.** Pirms instrumenta izmantošanas noteikti izlasiet un izprotiet visu šajā rokasgrāmatā apkopoto informāciju.

DROŠIBA DARBA VIETĀ

- Uzturiet darba vietu tīru un labi apgaismotu. Nekārtīga darba vieta un sliktā apgaismojuma var viegli notikt nelaimes gadījums.
- Neturiet instrumenta tuvumā uzliesmojošus materiālus.
- Nelaidiet tuvumā bērņus un citas personas, kad strādājat ar elektroinstrumentu. Citu personu klātbūtne var novērst uzmanību, kā dēļ jūs varat zaudēt kontroli pār elektroinstrumentu.
- Izmantojiet instrumentu tikai ārpus telpām vai labi ventilētās telpās.

PERSONĪGĀ DROŠIBA

- Strādājot ar instrumentu, saglabājiet modrību un rīkojieties uzmanīgi un saprātīgi. Neizmantojiet instrumentu, ja jūtat nogurumu vai esat lietojis narkotikas, alkoholu vai medikamentus. Viens neuzmanības mirklis instrumenta izmantošanas laikā var izraisīt nopietnus personas ievainojumus.
- Izmantojiet individuālos darba aizsardzības līdzekļus. Darba laikā vienmēr valkājiet aizsargbrilles. Tādu darba aizsardzības līdzekļu kā putekļu aizsargmaskas, neslidošu apavu un aizsargķiveres vai ausu aizsargu lietošana atbilstoši elektroinstrumenta tipam un veicamā darba veidam ļauj izvairīties no savainojumiem.
- Strādājot ar elektroinstrumentu, nesniedzieties pārāk tālu. Darba laikā vienmēr saglabājiet līdzsvaru un centieties nepaslidēt. Šādi labāk varēsiet kontrolēt instrumentu neparedzētās situācijās.

- Izvēlieties darbam piemērotu apģērbu. Jūs varat nejausī apdedzināties ar liesmu vai ar šķidrlo dedšanas alvu. Lai pasargātos no apdegumiem, valkājiet aizsargapģērbu. Neļaujiet matiem, apģērbam un cimdieni atrasties liesmas tuvumā. Valējs apģērbs vai gari mati var aizdegties.
- Nostipriniet apstrādājamo detaļu. Sagataves nostiprināšanai izmantojiet skrūvspīles. Tādējādi darbā ar instrumentu varēsiet izmantot abas rokas.
- Neizmantojiet ierīci, ja tajā ir radusies noplūde (jūtama gāzes smaka), redzamas kādas bojājumu pazīmes vai arī tā nedarbojas pareizi.
- Ja ierīcē radusies noplūde (jūtama gāzes smaka), nekavējoties iznesiet to ārā un pārbaudiet tās hermētiskumu, neizmantojot liesmu. Vienmēr izmantojiet ziepju putas.
- Gāzes tvertnes (uz)pildīšana ir jāveic labi ventilētās vietās, kuru tuvumā neatrodas aizdegšanās avoti, atklātas liesmas, signāllampīņas vai elektriskās virtuves ierīces un nav citu personu. Tvertnes pildīšanas laikā noteikti ievērojiet drošības norādījumus un bridinājumus.
- Neveiciet instrumentam izmaiņas.

INSTRUMENTA IZMANTOŠANA UN APKOPE

- Glabājiet instrumentu piemērotā vietā ar vides temperatūru no 10°C līdz 50°C. Pirms novietošanas glabāšanai ļaujiet instrumentam pilnībā atdzist. Neizmantojiet instrumenti ir jāglabā sausā, bērņiem nepieejamā vietā. Izslēdziet visus neizmantotos instrumentus.
- Vienmēr izslēdziet instrumentu un ļaujiet tam pilnīgi atdzist, pirms pievienojat vai nopemāt papildpiederumus vai veicat tīrīšanu.
- Īpaši uzliesmojoša gāze zem spiediena.
- Neizmantojiet instrumentu dzirksteļu vai atklātas liesmas tuvumā.
- Neauarduriet un nedeziniet gāzes tvertni, kā arī neglabājiet to temperatūrā virs 50 °C.
- Glabājiet bērņiem nepieejamā vietā.
- Nemēģiniet izjaukt šo ierīci.

APKALPOŠANA

- Instrumenta tehniskā apkope jāveic kvalificētam remonstrādniekam, izmantojot tikai identiskas rezerves detaļas. Tā panāksiet instrumenta drošuma saglabāšanu.

TEHNISKE PARAMETRI

Modeļa numurs	2200
Enerģijas avots	Attīrīta butāna gāze
Gāzes tvertnes ietilpība	± 42 ml / ± 22 grami
Darbības laiks	± 75 minūtes (lielākais iestatījums)
Uzsiļšanas laiks	± 25 sekundes (lodēšanas uzgalis)
Nominālais sildvielas izlietojums	16 g/h
Atdzišanas laiks	17 min (< 25 °C)
Temperatūra	1200 °C (atklāta liesma) 680–1000 °C (karsts gaiss) 550 °C (lodēšanas uzgalis)
Svars	227 grami (tukšs instruments)

VISPĀRĪGI ②

Dremel VersaFlame ir augstas kvalitātes instruments, ko var izmantot cietajai vai mīkstajai lodēšanai. To var izmantot gan uzliesmojošu, gan neuzliesmojošu materiālu sakarsēšanai un/vai aizdedzināšanai.

Dremel VersaFlame nodrošina regulējamu liesmu ar temperatūru līdz 1200 °C. Instrumentam ir integrēts aizdedzināšanas mehānisms.

- A. Lodēšanas uzgalis
- B. Katalizators
- C. Deglis
- D. Gaisa plūsmas regulēšanas svira
- E. Aizdedzināšanas poga
- F. Bērnu drošības slēdzene
- G. Fiksācijas poga
- H. Liesmas regulēšanas svira
- I. Gāzes tvirtne
- J. Pamatne
- K. Uzpildīšanas ventilis
- L. Liesmas paplašināšanas elements
- M. Deflektors

GĀZES TVERTNES (UZ)PILDĪŠANA ③

Instrumentu var uzpildīt un darbināt tikai ar šķīdru butāna gāzi.

Pārliecinieties, vai izmantojot atfīrītu butāna gāzi, ko var izmantot arī šķītavās.

1. Turiet instrumentu un gāzes uzpildes tvirtni, kā redzams ③.
2. Piepildiet gāzes tvirtni ar šķīdru butāna gāzi, kā norādīts uz uzpildes tvirtnes redzamajās instrukcijās. Gāzes tvirtne ir pilna, kad šķīdru butāna gāze izplūst no uzpildīšanas ventīļa. Šādā gadījumā gāzes tvirtnē vairs nav gaisa.



NEPĀRPILDĪET GĀZES TVERTNI!

Pārpildīšanas rodas, ja pildīšanas laikā no tvirtnes neizplūst gaiss. Šādā gadījumā uz gāzes tvirtnes, kuru pildāt, lietojiet citu uzgali, lai gaiss var izplūst no tvirtnes.

LIETOŠANA

DARBA UZSĀKŠANA

Iepazīstieties ar instrumenta sastāvdaļām ②.

Instruments ir aprīkots ar bērnu drošības mehānismu, kuram ir nepieciešama divu līmeņu darbība, lai pasargātu instrumentu no nejaušas aizdedzināšanas.

IESLĒGŠANA/IZSLĒGŠANA

Lai ieslēgtu un darbinātu instrumentu ④

1. Gaisa plūsmas regulēšanas svirai ir jābūt atvērtā pozīcijā ④a.
2. Lai instrumentu varētu aizdedzināt, bloķēšanas pogai jāatrodas uz priekšu vērstā pozīcijā ④b.
3. Vienā rokā turiet instrumentu.
4. Ar otru roku pārslēdziet bērnu drošības slēdzi pa kreisi ④c.
5. Lēnām nospiediet aizdedzināšanas pogu un turiet to nospiestu ④d.
6. Ja izmantojat katalizatoru: aizveriet gaisa plūsmas regulēšanas sviru uz 2 sekundēm un vēlreiz to atveriet, lai novērstu katalizatora pārkaršanu ④e.

Pēc aizdedzināšanas pārliecinieties, ka instruments ir ieslēgts, pārbaudot, vai katalizators sāk kvēlot.

7. Lai izslēgtu instrumentu, atļaidiet aizdedzināšanas pogu. Šī darbība nekavējoties pārtrauks butāna gāzes plūsmu.

Lai darbinātu instrumentu nepartraukti ⑤

1. Ieslēdziet instrumentu, kā aprakstīts iepriekš.
2. Bīdīet bloķēšanas pogu atpakaļ un atļaidiet aizdedzināšanas pogu.
3. Lai izslēgtu instrumentu, bīdīet bloķēšanas pogu uz priekšu. Šī darbība nekavējoties pārtrauks butāna gāzes plūsmu.

IZMANTOŠANA AR ATKLĀTU LIESMU

Instrumentu var izmantot ar atklātu liesmu tikai tad, ja katalizators ir noņemts.

LIESMAS ILGUMA UN TEMPERATŪRAS REGULĒŠANA

Lai palielinātu liesmas ilgumu un temperatūru, bīdīet liesmas regulēšanas sviru uz priekšu, lai samazinātu liesmas ilgumu un temperatūru, bīdīet to atpakaļ. Izmantojot atklātu liesmu, instruments sasniedz vajadzīgo temperatūru uzreiz pēc aizdedzināšanas. Lūdzu, pagaidiet aptuveni 25 sekundes, lai lodēšanas uzgalis sakarst.

PIEDERUMI



PIRMS PAPILDPIEDERUMU PIEVIENOŠANAS VAI NOŅEMŠANAS VIENMĒR IZSLĒDZIET INSTRUMENTU UN LAUJIET TAM PILNĪGI ATDZIST.

KATALIZATORS B ⑥

Katalizators rada 680 °C karstu gaisu (izmanto plastmasas un citu karstumjutīgu materiālu kausēšanai).

1. Iebīdīet katalizatora šauro daļu deglī. Pārliecinieties, vai katalizatora atvere ir izlīdzināta ar balto indikatora atzīmi.
2. Lai noņemtu katalizatoru, izbīdīet to no degļa.

LODĒŠANAS UZGALIS A ⑦

Lodēšanas uzgalis ir jālieto uz katalizatora (izmanto standarta lodēšanas darbībām, lodējot ar alvu).

1. Pulksteņrādītāju kustības virzienā uzskrūvējiet lodēšanas uzgali uz katalizatora. Nostipriniet uzgali, izmantojot 7 mm uzgriežņu atslēgu (iekļauta komplektā).
2. Lai noņemtu lodēšanas uzgali, izmantojiet 7 mm uzgriežņu atslēgu, lai pretēji pulksteņrādītāju kustības virzienam atskrūvētu uzgali.

LIESMAS PĀPLAŠINĀŠANAS ELEMENTS L ⑧

Liesmas paplašināšanas elements rada aptuveni 1000 °C karstu gaisu (izmanto lielāku virsmu karsēšanai).

1. Atskrūvējiet skrūvi, lai pievienotu priekšējo uzgali (skrūvgriezis nav iekļauts komplektā).

DEFLEKTORS M ⑧

Izmantojams kopā ar liesmas paplašināšanas elementu.

APKOPE UN TĪRĪŠANA



PIRMS TĪRĪŠANAS VIENMĒR IZSLĒDZIET INSTRUMENTU UN LAUJIET TAM PILNĪGI ATDZIST.

Instrumenta ārpusi tīriet ar tīru drānu. Ja nepieciešams, samitriniet drānu ar nelielu daudzumu neitrāla tīrīšanas līdzekļa.

Pēc lodēšanas vai gadījumā, ja uz lodēšanas uzgaļa ir pārāk daudz lodmetāla, noslaukiet to ar udeņi samērcētu sūkli, kamēr uzgalis vēl ir karsts.

Nekad netīriet lodēšanas uzgali ar smilšpapīru, jo tā saīsināsiet tā darbību.

TEHNISKĀ APKOPE UN GARANTĪJA

Mēs iesakām visus instrumenta apkalpošanas darbus veikt Dremel pakalpojumu centrā.

Šā DREMEL izstrādājuma garantija atbilst vispārējos un valsts tiesību aktos noteiktajām prasībām; garantija neattiecas uz bojājumiem, ko izraisījis normāls nodilums un nolietojums, izstrādājuma pārslodze vai nepareiza izmantošana.

Pretenziju gadījumā nosūtiet neizjauktu instrumentu un/vai uzlādes ierīci kopā ar iegādi apliecināšu dokumentu uz tuvāko specializēto tirdzniecības vietu.

SAZINĀŠANĀS AR DREMEL

Plašāku informāciju par Dremel piedāvājumu klāstu, atbalsta dienestu un palīdzības līniju skatiet vietnē www.dremel.com.

ATBRĪVOŠANĀS NO NOLIETOTAJIEM IZSTRĀDĀJUMIEM

Instruments, piederumi un iepakojums ir jāsašķiro videi draudzīgai pārstrādei.

HR

KORIŠTENI SIMBOLI

① PROČITAJTE OVE UPUTE

SIGURNOSNA UPOZORENJA



UPOZORENJE PROČITAJTE SVA SIGURNOSNA UPOZORENJA I SVE UPUTE

U slučaju nepridržavanja upozorenja i uputa može doći do strujnog udara, požara i/ili ozbiljnih ozljeda. Sačuvajte sva upozorenja i upute u slučaju da vam kasnije trebaju. Prije uporabe ovog alata povedite računa da pročitali i razumijete ove upute potpuno.

SIGURNOST RADNOG PODRUČJA

- Održavajte radno mjesto čistim i dobro osvijetljenim. Nered i neosvijetljeno radno područje mogu dovesti do nezgoda.
- U blizini alata nemojte držati zapaljive materijale.

- Tijekom uporabe električnog alata djecu i ostale osobe držite dalje od mjesta rada. U slučaju skretanja pozornosti mogli bi izgubiti kontrolu nad uređajem.
- Alat koristite samo na otvorenom ili u dobro provjetrenim prostorijama.

SIGURNOST LJUDI

- Budite oprezni, pazite što radite i tijekom rukovanja alatom budite razboriti. Nemojte koristiti ovaj alat ako ste umorni ili ako ste pod utjecajem droga, alkohola ili lijekova. Trenutak neopreznosti tijekom rukovanja alatom može prouzročiti opasnu ozljedu.
- Nosite sredstva osobne zaštite i uvijek zaštitne naočale. Uvijek nosite zaštitu za oči i uši. Nošenje sredstava osobne zaštite, kao što je zaštitna maska, sigurnosne cipele koje ne klize, zaštitne kacige ili štitnika za sluh, ovisno od vrste i primjene električnog alata, smanjuje opasnost od nezgoda.
- Ne precnjenjajte svoje sposobnosti. Zauzmite sigurno i stabilno uporište i u svakom trenutku održavajte ravnotežu. To omogućuje bolju kontrolu alata u neočekivanim situacijama.
- Nosite prikladnu odjeću. Postoji opasnost od ozljedaplamenom ili tekućim tinalom. Nosite zaštitnu odjeću kako biste se zaštitili od opekline. Držite kosu, odjeću i rukavice podalje od plamena. Široka odjeća ili duga kosa mogu se zapaliti.
- Osigurajte izradak. Za pridržavanje izratka upotrijebite steznu napravu. To vam omogućuje da koristite obje ruke tijekom rukovanja alatom.
- Nemojte koristiti uređaj ako curi (miris plina), pokazuje bilo kakve znake oštećenja ili ako je neispravan.
- Ako uređaj curi (miris plina) odmah ga iznesite van i provjerite zabrtvljenost bez plamena. Uvijek koristite pjenu sapunice.
- (Ponovno) punjenje spremnika za plin mora se obavljati na dobro prozračenom mjestu, daleko od bilo kakvih mogućih izvora plamena, otvorenog plamena, upaljača, električnih kuhinjskih pomagala, kao i drugih osoba. Osigurajte da postupate sukladno sigurnosnim uputama i porukama upozorenja na spremniku za punjenje.
- Alat nemojte preinačiti ni na koji način.

UPORABA ALATA I NJEGOVO ODRŽAVANJE

- Čuvajte alat na odgovarajućem mjestu u temperaturi okoline između 10 °C i +50 °C. Neka se alat potpuno ohladi prije nego ga odložite. Alat koji se ne koristi odložite na suho mjesto daleko od dohvata djece. Isključite svaki alat koji se ne upotrebljava.
- Uvijek isključite alat i ostavite ga da se u potpunosti ohladi prije priključivanja ili rasklapanja pribora ili prije čišćenja.
- Krajnje zapaljiv plin pod tlakom.
- Nemojte upotrebljavati alat u blizini izvora iskril ili otvorenog plamena.
- Nemojte bušiti ili paliti spremnik za plin te ga držati na temperaturi većoj od 50 °C.
- Držite izvan dohvata djece.
- Nemojte pokušavati rastaviti ovu jedinicu.

SERVISIRANJE

- a. Neka vaš alat servisira kvalificiran serviser uz uporabu samo identičnih zamjenskih dijelova. Na taj način jamči se održavanje sigurnosti alata.

SPECIFIKACIJE

Broj modela	2200
Izvor snage	Prečišćeni butan
Kapacitet spremnika za plin	42 ml / 22 g
Vrijeme rada	± 75 minuta (pri najjačoj postavci)
Vrijeme zagrijavanja	± 25 sekundi (vrh za lemljenje)
Nazivni toplinski unos	16 g/h
Vrijeme hlađenja	17 min (< 25 °C)
Temperatura	1200 °C (otvoreni plamen) 680 – 1000 °C (vreli zrak) 550 °C (vrh za lemljenje)
Težina	227 grama (prazan alat)

OPĆENITO ②

Dremel VersaFlame je alat visoke kvalitete koji se može upotrijebiti za tvrdo ili meko lemljenje. Može se upotrijebiti i za zagrijavanje i/ili zapaljenje zapaljivih i nezapaljivih materijala. Dremel VersaFlame ispušta podesivi plamen temperature do 1200°C. Ima ugrađen mehanizam za paljenje.

- A. Vrh za lemljenje
- B. Katalizator
- C. Plamenik
- D. Poluga za kontrolu zraka
- E. Tipka za paljenje
- F. Brava za roditeljsku zaštitu
- G. Brava za zaključavanje
- H. Poluga za kontrolu plamena
- I. Spremnik za plin
- J. Postolje
- K. Ventil za punjenje
- L. Produžetak za plamen
- M. Deflektor

(PONOVO) PUNJENJE SPREMNIKA ZA PLIN

③

Ovaj alat može se puniti i radi s tekućim butanom. Osigurajte da plin koji upotrebljavate bude isključivo prečišćeni butan plin koji se može koristiti i za upaljače.

1. Držite alat i spremnik za punjenje plina kao što je prikazano na ③.
2. Napunite spremnik za plin tekućim butanom, sljedeći upute koje se nalaze na spremniku za punjenje. Spremnik za plin je napunjen kad tekući butan plin počne otjecati kroz ventil za punjenje. U tom slučaju u spremniku za punjenje više nema zraka.



NEMOJTE PREPUNITI SPREMNIK ZA PLIN! Kad tijekom punjenja spremnika više ne izlazi zrak, dolazi do prepunjavanja. U tom slučaju upotrijebite drugi vršak na spremniku za plin kojeg punite kako biste omogućili da zrak izlazi iz spremnika.

UPORABA

PRVI KORACI

Poblize se upoznajete s dijelovima alata ②. Ovaj alat opremljen je mehanizmom za roditeljsku zaštitu koji zahtjeva dvije radnje kako bi se alat stavio u pogon i time štiti od slučajnog paljenja.

UKLJUČIVANJE/ISKLJUČIVANJE

Uključivanje i rad s alatom ④:

1. Poluga za regulaciju zraka mora biti u otvorenom položaju ④a.
 2. Brava za zaključavanje mora biti u prednjem položaju kako bi se uređaj mogao zapaliti ④b.
 3. Držite alat jednom rukom.
 4. Drugom rukom pomaknite bravu za roditeljsku zaštitu ulijevo ④c.
 5. Lagano pritisnite gumb za paljenje i držite ga pritisnutim ④d.
 6. Zatvorite polugu za kontrolu zraka u trajanju od 2 sekunde i ponovno je otvorite kako biste spriječili pregrijavanje katalizatora ④e.
- Nakon paljenja osigurajte da je alat uključen tako što ćete provjeriti počinje li katalizator svijetliti.**
7. Za isključivanje alata otpustite tipku za paljenje. Time se protok butana odmah zaustavlja.

Neprestani rad s alatom ⑤:

1. Uključite alat kako je gore opisano.
2. Pomaknite bravu za zaključavanje unazad i otpustite tipku za paljenje.
3. Za isključivanje uređaja Dremel VersaFlame, pomaknite bravu za kočenje prema naprijed. Time se protok butana odmah zaustavlja.

UPORABA S OTVORENIM PLAMENOM

Ovaj alat može se upotrebljavati s otvorenim plamenom samo ako je katalizator odstranjen.

DULJINA PLAMENA I PODEŠAVANJE TEMPERATURE

Pomaknite ručicu za regulaciju plamena udesno kako biste povećali duljinu i temperaturu plamena, odnosno ulijevo kako biste ih smanjili.

Kod uporabe otvorenog plamena, alat postiže stabilnu temperaturu neposredno nakon paljenja.

Pričekajte približno ± 25 sekundi dok se vrh za lemljenje zagrije.

PRIBOR



UVIJEK ISKLJUČITE ALAT I OSTAVITE GA DA SE U POTPUNOSTI OHLADI PRIJE PRIKLJUČIVANJA ILI RASKLAPANJA PRIBORA

KATALIZATOR B ⑥

Katalizator stvara vrući zrak temperature 680°C (upotrebljava se za taljenje plastike i drugih materijala osjetljivih na toplinu):

1. Gurnite uski dio katalizatora u plamenik. Pazite da otvor katalizatora bude u ravni s bijelom oznakom.
2. Ako želite ukloniti katalizator, izvadite ga iz plamenika.

VRH ZA LEMLJENJE A ⑦

Vrh za lemljenje koji se upotrebljava na katalizatoru (za uobičajeno lemljenje s tinolom):

1. Pričvrstite vrh za lemljenje u smjeru kazaljke na satu na katalizator. Osigurajte vrh uporabom ključa od 7 mm koji je priložen.
2. Ako želite odstraniti vrh za lemljenje, upotrijebite ključ od 7 mm za otpuštanje vrha u smjeru suprotnom od smjera kazaljke na satu.

NASTAVAK ZA PRODULJENJE PLAMENA L ⑧

Nastavak za produljenje plamena stvara vrući zrak temperature približno 1000°C (upotrebljava se za zagrijavanje većih površina):

1. Otpustite vijak kako biste postavili prednji vrh (odvijač nije priložen).

DEFLEKTOR M ⑧

Namijenjen za uporabu s produžetkom za plamen.

ODRŽAVANJA I ČIŠĆENJE

▲ UVIJEK ISKLJUČITE ALAT I OSTAVITE GA DA SE U POTPUNOSTI OHLADI PRIJE ČIŠĆENJA.

Očistite vanjske dijelove alata čistom krpom. Ako je potrebno, koristite vlažnu krpu natopljenu s malo neutralnog deterdženta.

Nakon lemljenja ili u slučaju istjecanja na vrhu za lemljenje, obrišite vrh spužvom natopljenom s malo vode dok je još vruć.

Vrh za lemljenje nikad nemojte čistiti brusnim papirom jer time skraćuje te njegov vijek trajanja

SERVIS I JAMSTVO

Mi preporučujemo da se servisiranje svih alata izvodi u Dremel servisnom centru.

Ovaj Dremel proizvod posjeduje jamstvo sukladno odredbama propisanim zakonom/specifičnim za zemlju; oštećenja uslijed normalne uporabe i trošenja, preopterećenja ili neprikladnog rukovanja isključena su iz okvira jamstva.

U slučaju pritužbi, nerastavljeni alat i/ili punjač pošaljite trgovcu zajedno s dokazom o kupnji.

KONTAKT DREMEL

Za daljnje informacije o uslugama i jamstvu, asortimanu poduzeća Dremel, podršci i telefonskoj službi, posjetite www.dremel.com.

ZBRINJAVANJE

Alat, pribor i pakiranje potrebno je sortirati za ekološki pogodno recikliranje.

SR

КОРИШЋЕНИ СИМБОЛИ

① ПРОЧИТАЈТЕ ОВА УПУТСТВА

БЕЗБЕДНОСНА УПОЗОРЕЊА

▲ УПОЗОРЕЊЕ ПРОЧИТАЈТЕ СВА БЕЗБЕДНОСНА УПОЗОРЕЊА И УПУТСТВА

Непоштовање ових упозорења и упутстава може да проузрокује пожар и/или озбиљне повреде. Сачувајте сва упозорења и упутства као будућу референцу. Пре коришћења алата, уверите се да сте до краја прочитали и разумели ово упутство.

БЕЗБЕДНОСТ РАДНОГ ПОДРУЧЈА

1. Одржавајте радно подручје чистим и добро осветљеним. Неуредна и тамна радна подручја могу да буду узрок незгоде.
2. Не држите запаљиве материјале у близини алата.
3. Током руковања електричним алатом одмакните се од деце и посматрача. Непажња може да буде узрок губљења контроле.
4. Алат користите само на отвореном или у добро проветреним просторијама.

ЛИЧНА СИГУРНОСТ

1. Будите опрезни, pazite шта радите док рукујете алатом и будите разборити. Не користите алат ако сте уморни или под утицајем дроге, алкохола или лекова. Тренутак непажње током руковања алатом може за резултат да има озбиљне повреде лица.
2. Користите личну заштитну опрему. Увек носите заштиту за очи. Сигурносна опрема као што је маска за заштиту од прашине, ципеле за заштиту од клизања, заштитна кацига или заштита за уши која се употребљава у одговарајућим условима смањиле могућност повреда.
3. Не развлачите. Све време одржавајте одговарајући положај и равнотежу. То омогућава бољу контролу алата у неочекиваним ситуацијама.
4. Обуците се примерено. Постоји опасност од повреда пламеном или течним тинолом. Носите заштитну одећу како бисте се заштитили од опекотина. Косу, одећу и рукавице држите далеко од пламена. Пламен може да захвати широку одећу или дузу косу.
5. Обезбедите радни комад. Користите уређај за причвршћивање за држање радног дела. То вам омогућава да користите обе руке током руковања алатом.
6. Не користите уређај у случају да пропушта (мирис гаса), показује било какве знакове оштећења или ако је неисправан.

- g. Ако уређај пропушта (мирис гаса) одмах га изнесите напоље и проверите заптивеност без пламена. *Увек користите сапуницу.*
- h. (Поновно) пуњење резервоара за гас мора да се обавља у добро проветреним просторијама далеко од било каквог могућег извора паљења, отвореног пламена, упалјача, електричних кухињских апарата и далеко од других лица. *Уверите се да следите сигурносна упутства и поруке упозорења на резервоару за пуњење.*
- i. Не вршите никакве промене на алату.

КОРИШЋЕЊЕ И ОДРЖАВАЊЕ АЛАТА

- a. Држите алат на одговарајућем месту на собној температури између 10°C и 50°C. Оставите алат да се потпуно охлади пре одлагања. Алат који се не употребљава држите на сувом месту изван домаћаја деце. Искључите сав алат који се не користи.
- b. Увек искључите алат и оставите га да се потпуно охлади пре прикључивања или одстрањивања прибора или пре чишћења.
- c. Екстремно запаљиви гас под притиском.
- d. Не користите у близини варница или отвореног пламена.
- e. Немојте пробијати нити палити резервоар за гас, нити га држати на температури већој од 50°C.
- f. Држите изван домаћаја деце.
- g. Не покушавајте раставити ову јединицу.

СЕРВИСИРАЊЕ

- a. Нека квалификовани сервисер сервисира алат уз коришћење само идентичних резервних делова. *На тај начин обезбедиће се одржавање сигурности алата.*

СПЕЦИФИКАЦИЈЕ

Број модела	2200
Извор снаге	пречишћени бута гас
Капацитет резервоара за гас	42 ml / 22 грама
Време рада	± 75 минута (највећа поставка)
Време загревања	± 25 секунди (врх за лемљење)
Номинални улаз загревања	16 гр/сат
Време хлађења	17 мин (< 25°C)
Температура	1200°C (отворени пламен) 680 – 1000°C (врели ваздух) 550°C (врх за лемљење)
Тежина	227 грама (алат у празном стању)

ОПШТЕ ②

Уређај Dremel VersaFlame је алат високог квалитета који може да се користи за тврдо или меко лемљење. Може да се користи и за загревање и/или паљење запаљивих и незапаљивих материјала. Уређај Dremel VersaFlame емитује

пламен који може да се подешава са температуром до 1200°C. Садржи интегрисани механизам за паљење.

- A. Врх за лемљење
- B. Катализатор
- C. Горњоник
- D. Полуга за контролу ваздуха
- E. Дугме за паљење
- F. Брава за заштиту за децу
- G. Дугме за блокирање
- H. Полуга за контролу пламена
- I. Резервоар за гас
- J. Постоље
- K. Вентил за пуњење
- L. Продужни комад за пламен
- M. Дефлектор

(ПОНОВНО) ПУЊЕЊЕ РЕЗЕРВОАРА ЗА ГАС

③

Алат може да се пуни и користи само са течним бутан гасом.

Уверите се да је гас који користите пречишћени бутан гас који може да се користи и за упалјаче.

- Држите алат и резервоар за пуњење гаса као што је приказано на слици ③.
- Напуните резервоар за гас течним бутан гасом следећи упутства на резервоару за пуњење. Резервоар за гас је напуњен када течни бутан гас отиче кроз вентил за пуњење. У том случају нема више ваздуха у резервоару за гас.



НЕМОЈТЕ ДА ПРЕПУНИТЕ РЕЗЕРВОАР ЗА ГАС. До прекомерног пуњења долази када из резервоара не излази ваздух приликом његовог пуњења. У том случају користите други врх на резервоару за гас са којим пуните, како бисте омогућили са ваздух излази из резервоара.

УПОТРЕБА

УВОД

Упознајте се са компонентама алата ②.

Алат је опремљен механизмом за заштиту деце који захтева рад у два корака ради заштите од случајног паљења.

ON/OFF (УКЉУЧЕНО/ИСКЉУЧЕНО)

Да бисте укључили алат и руковали њиме ④:

- Полуга за контролу ваздуха мора да буде у отвореном положају ④а.
- Дугме за блокирање мора да буде у предњем положају како би алат могао да се упали ④б.
- Држите алат једном руком.
- Другом руком улево померите браву за заштиту за децу ④ц.
- Полако притисните дугме за паљење и држите га притиснутим ④д.
- Када користите катализатор: затворите полуку за контролу ваздуха у трајању од 2 секунде и поново је отворите како бисте спречили прегревање катализатора ④е.

После паљења уверите се да је алат укључен тако што ћете проверити да ли је катализатор почео да светли.

7. Да бисте искључили алат, отпустите прекидач за паљење. Тако ће се одмах прекинути ток буган гаса.

Да бисте непрекидно руковали алатом ⑤:

1. Укључите алат као што је горе описано.
2. Гурните дугме за блокирање уназад и отпустите дугме за паљење.
3. Да бисте искључили алат, гурните дугме за кочење према напред. Тако ће се одмах зауставити проток буган гаса.

КОРИШЋЕЊЕ СА ОТВОРЕНИМ ПЛАМЕНОМ

Алат може да се користи са отвореним пламеном само ако је катализатор одстрањен.

ПОДЕШАВАЊЕ ДУЖИНЕ ПЛАМЕНА И ТЕМПЕРАТУРЕ

Померите полуугу за контролу пламена према напред како бисте повећали дужину пламена и температуру или уназад како бисте смањили дужину пламена и температуру.

Кад се користи отворени пламен, алат има жељену температуру одмах након паљења.

Молимо да сачекате око 25 секунди док се врх за лемљење не загреје.

ПРИБОР

▲ УВЕК ИСКЉУЧИТЕ АЛАТ И ОСТАВИТЕ ГА ДА СЕ ПОТПУНО ОХЛАДИ ПРЕ ПРИКЉУЧИВАЊА ИЛИ ОДСТРАЊИВАЊА ПРИБОРА

КАТАЛИЗАТОР Б ⑥

Катализатор производи врућ ваздух од 680°C (користи се за топљење пластике и осталих материјала осетљивих на топлоту):

1. Гурните уски део катализатора у горioniк. Уверите се да је отвор катализатора поравнат са белом ознаком индикатора.
2. Да бисте одстранили катализатор, извадите га из горioniка.

ВРХ ЗА ЛЕМЉЕЊЕ А ⑦

Врх за лемљење, који се користи на катализатору (користи се за редовне активности лемљења, коришћење тинола):

1. Заврните врх за лемљење у смеру казаљке на часовнику на катализатор. Осигурајте врх употребом приложеног кључа од 7 mm.
2. Ако желите да одстраните врх за лемљење, користите кључ од 7 mm за закртање у смеру супротном од смера казаљке на часовнику.

ПРОДУЖНИ КОМАД ЗА ПЛАМЕН Л ⑧

Продужни комад за пламен производи врући ваздух од око 1000°C (користи се за загревање већих површина):

1. Олабавите завртањ како бисте прилагодили предњи врх уређаја (шрафцигер није укључен).

ДЕФЛЕКТОР М ⑧

Користи се са продужним комадом за пламен.

ОДРЖАВАЊЕ И ЧИШЋЕЊЕ



УВЕК ИСКЉУЧИТЕ АЛАТ И ОСТАВИТЕ ГА ДА СЕ ПОТПУНО ОХЛАДИ ПРЕ ЧИШЋЕЊА

Очистите спољне делове алата чистом крпом. Ако је потребно, крпу намочите са мало воде и неутралног детерџента.

После лемљења или у случају пропуштања на врху за лемљење очистите врх сунђером са мало воде док је још увек врео.

Никад немојте да чистите врх за лемљење брусним папиром, јер то смањује радни век врха за лемљење.

СЕРВИС И ГАРАНЦИЈА

Ми препоручујемо да се сервисирање свих алата изводи у Dremel сервису.

Овај Dremel производ поседује гаранцију у складу са одредбама прописаним законом специфичним за земљу; оштећења услед нормалног коришћења и трошења, преоптерећења или непрописно коришћење искључени су из оквира гаранције.

У случају жалбе продавцу пошаљите нерасклопљени алат и/или пуњач заједно са доказом о куповини.

КОНТАКТИРАЈТЕ DREMEL

За више информација о сервису и гаранцији, као и асортиману предузећа Dremel, подршци и телефонској линији, посетите www.dremel.com.

ОДЛАГАЊЕ

Алат, прибор и амбалажу би требало сортирати за еколошки повољну рециклажу.

МК

УПОТРЕБЕНИ СИМБОЛИ

① ПРОЧИТАЈТЕ ГИ ОВИЕ УПАТСТВА

БЕЗБЕДНОСНИ ПРЕДУПРЕДУВАЊА

▲ ПРЕДУПРЕДУВАЊЕ ПРОЧИТАЈТЕ ГИ СИТЕ БЕЗБЕДНОСНИ ПРЕДУПРЕДУВАЊА И СИТЕ УПАТСТВА

Ако не се следат предупредувања и упатствата, може да дође до пожара и/или сериозна повреда. Чувајте ги сите предупредувања и упатства за идно кориштење. Пред кориштење на алатом, уверте се дали докрај сте ги прочитале и разбрале овије упатства.

БЕЗБЕДНОСТ НА РАБОТНИОТ ПРОСТОР

а. Работниот простор одржувајте го чист и добро осветлен. Неуредните и темни

работни простори можат да предизвикаат незаоди.

- b. Немојте да чувате запалливи материјали во близина на алатот.
- c. Додека работите со електричниот алат, оддалечете ги децата и другите лица. Невниманието може да биде причина за губење на контролата.
- d. Алатот користете го само надвор или во добро проветрени простории.

ЛИЧНА БЕЗБЕДНОСТ

- a. Бидете внимателни, внимавајте што правите и користете здрав разум додека ракувате со електричниот алат. Не користете го електричниот алат ако сте уморни или под влијание на дрога, алкохол или лекаврства. Само еден момент на невнимание додека ракувате со електричен алат може да доведе до сериозни телесни повреди.
- b. Користете опрема за лична заштита. Секогаш носете заштита за очите. *Заштитната опрема, како на пр. маска против прашина, нелизгачки заштитни чевли, заштитен шлем или заштита за ушите, која се користи во соодветни услови, ќе ја намали можноста од повреди на лицата.*
- c. Не пресегнувајте се премногу. За сето време одржувајте стабилна положба и рамнотежа. Тоа Ви овозможува подобра контрола над електричниот алат во неочекувани ситуации.
- d. Носете прописна облека. *Постои опасност да се изгорите со пламенот или со легурата. Носете заштитна облека за да се заштитите од изгореници. Косата, облеката и наракиците држете ги понастрана од пламенот. Лабавата облека или долгата коса можат лесно да се запалат.*
- e. Прицврстете го работното парче. *Користете уред за прицврстување за држење на работниот дел. Така ќе можете да ги користите обете раце за време на ракувањето со уредот.*
- f. Не користете го уредот доколку пропушта (мирис на гас), покажува било какви знаци на оштетување или ако е неисправен.
- g. Ако уредот пропушта (мирис на гас), веднаш изнесете го надвор и проверете го дихтувањето без пламен. *Секогаш користете пена.*
- h. (Повторното) полнење на резервоарот за гас мора да се врши во добро проветрени простории, далеку од било какви можни извори на палење, отворен пламен, запалки, електрични кујнски апарати и понастрана од други лица. *Уверете се дали ги следите безбедносните упатства и предупредувачките напомени на резервоарот за полнење.*
- i. Немојте да вршите никакви промени на алатот.

УПОТРЕБА И ОДРЖУВАЊЕ НА АЛАТОТ

- a. Чувајте го алатот на соодветно место на температура меѓу 10°C и 50°C. Оставете го алатот потполно да се олади пред да го спакувате. Алатот кој не го користите мора да го одложите на суво место вон дофатот

на деца. Исклучете ги сите алатки кои не ги користите.

- b. Секогаш исклучете го алатот и оставете го потполно да се олади пред да го приклучите или да му го отстраните приборот или пред чистење.
- c. Екстремно запалив гас под притисок.
- d. Немојте да го користите во близина на искри или отворен пламен.
- e. Немојте да го пробивате или палите резервоарот за гас или да го чувате на температура повисока од 50°C.
- f. Држете го надвор од дофатот на деца.
- g. Не обидувајте се да го расклопите овој уред.

СЕРВИС

- a. Алатот треба да го сервисира квалификуван сервисер со користење само на идентични резервни делови. *На овој начин ќе се обезбеди одржување на сигурноста на алатот.*

СПЕЦИФИКАЦИИ

Број на моделот 2200

Извор на напојување. . . . рафиниран бутан

Капацитет на

резервоарот за гас 42 ml / 22 gr

Време на работа ± 75 минути

(највисоко подесување)

Време на загревање . . . ± 25 секунди

(врвот за лемење)

Номинален влез за

загревање 16 g/h

Време на ладење 17 мин. (< 25°C)

Температура 1200°C (отворен пламен)

680 – 1000°C (врел воздух)

550°C (врвот за лемење)

Тежина 227 грами

(алат во празна состојба)

ОПШТО ②

Dremel VersaFlame е алат со висок квалитет кој може да се користи за тврдо или меко лемење. Може да се користи и за загревање и/или за палење на запалливи и незапалливи материјали. Dremel VersaFlame испушта пламен кој може да се подсува со температура до 1200°C. Содржи интегриран механизам за палење.

- A. Млазница за лемење
- B. Катализатор
- C. Горилник
- D. Рачка за контрола на воздухот
- E. Копче за палење
- F. Брава за заштита на деца
- G. Копче за заклучување
- H. Рачка за контрола на пламенот
- I. Резервоар за гас
- J. Постојје
- K. Вентил за полнење
- L. Продложено парче за пламенот
- M. Насочувач

(ПОВТОРНО) ПОЛНЕЊЕ НА РЕЗЕРВОАРОТ ЗА ГАС ③

Алатот може да се полни и користи со течен гас бутан.

Уверете се дека гасот кој го користите е пречистен гас бутан кој може да се користи и за запалки.

1. Алатот и резервоарот за полнење на гас држете ги како што е прикажано на ③.
2. Наполнете го резервоар со течен гас бутан следејќи ги упатствата на резервоарот за полнење. Резервоарот за гас е наполнет кога течниот гас бутан истекува низ вентилот за полнење. Во тој случај, во резервоарот за гас повеќе нема воздух.

⚠ НЕ ПРЕПОЛНУВАЈТЕ ГО РЕЗЕРВОАРОТ ЗА ГАС. Се случува преполнување кога не излегува воздухот од резервоарот додека се полни. Во таков случај, користете различен врв за резервоарот за гас со којшто ќе полните, за да може да излегува воздухот додека резервоарот за полни.

КОРИСТЕЊЕ

ПОЧЕТОК

Запознајте се со компонентите на алатот ②.

Алатот е опремен со механизам за заштита на деца, којшто штити од ненамерно палење и којшто се отклучува во два чекора.

ON/OFF (ВКЛУЧЕНО/ИСКЛУЧЕНО)

За да го запалите и да работите со алатот ④:

1. Рачката за контрола на воздухот мора да биде во отворена положба ④а.
2. Копчето за кочење мора да биде во предна положба за да може алатот да се запали ④b.
3. Држете го алатот со една рака.
4. Со другата рака поместете ја налево бравата за заштита на деца ④c.
5. Полека притиснете го копчето за палење и држете го притиснато ④d.
6. Кога го користите катализаторот: затворете ја рачката за контрола на воздух во траење од 2 секунди и повторно отворете ја за да спречите прегревање на катализаторот ④e.

После палењето уверете се дека алатот е вклучен така што ќе проверите дали катализаторот почнал да свети.

7. Ако сакате да го исклучите алатот, отпуштете го копчето за палење. На овој начин веднаш ќе се прекине текот на гасот бутан.

За алатот да работи постојано ⑤:

1. Вклучете го алатот како што е опишано погоре.
2. Турнете го копчето за кочење назазад и отпуштете го копчето за палење.
3. Ако сакате да го исклучите алатот, турнете го копчето за кочење напред. Ова веднаш ќе го прекине доводот на бутан.

УПОТРЕБА СО ОТВОРЕН ПЛАМЕН

Алатот може да се користи со отворен пламен само ако е отстранет катализаторот.

ПОДЕСУВАЊЕ НА ДОЛЖИНАТА НА ПЛАМЕНОТ И НА ТЕМПЕРАТУРАТА

Поместете ја рачката за контрола на пламенот напред за да ја зголемите должината на

пламенот и температурата, или назазад, за да ја намалите должината на пламенот и температурата. Кога користите отворен пламен, алатот ја има саканата температура веднаш по палењето. Ве молиме да пречекате околу 25 секунди додека не се загрее врвот за лемење.

ПРИБОР

⚠ СЕКОГАШ ИСКЛУЧЕТЕ ГО АЛАТОТ И ОСТАВЕТЕ ГО ПОТПОЛНО ДА СЕ ОЛАДИ ПРЕД ПРИКЛУЧУВАЊЕ ИЛИ ОТСТРАНУВАЊЕ НА ПРИБОРОТ

КАТАЛИЗАТОР В ⑥

Катализаторот генерира топлина од 680°C (се користи за топење пластика и на други материјали чувствителни на топлина):

1. Турнете го тесниот дел од катализаторот во горилникот. Уверете се дека отворот на катализаторот е израмнет со белата ознака на индикаторот.
2. Ако сакате да го отстраните катализаторот, извадете го од горилникот.

ВРВ ЗА ЛЕМЕЊЕ А ⑦

Врвот за лемење што се користи за катализаторот (се користи за редовни активности на лемење, со користење на капа):

1. Завртете го врвот за лемење во правец на стрелките на часовникот на катализаторот. Осигурајте го врвот со помош на приложениот клуч од 7 mm.
2. Ако сакате да го отстраните врвот за лемење, користете го клучот од 7 mm за одвртување во правец спротивен од вртењето на стрелките на часовникот.

ПРОДОЛЖЕТОК ЗА ПЛАМЕН L ⑧

Продолжетокот за пламен генерира топол воздух од приближно 1000°C (се користи за загревање на поголеми површини):

1. Олабавете ја навртката за да го дотерате предниот врв (шрафцигерот не е вклучен).

НАСОЧУВАЧ М ⑧

Се користи со продолжителен дел за пламен.

ОДРЖУВАЊЕ И ЧИСТЕЊЕ

⚠ СЕКОГАШ ИСКЛУЧЕТЕ ГО АЛАТОТ И ОСТАВЕТЕ ГО ПОТПОЛНО ДА СЕ ОЛАДИ ПРЕД ДА ГО ЧИСТИТЕ

Надворешните делови од алатот чистете ги со чиста крпа. Ако е потребно, крпата намокрете ја со малку вода и неутрален детергент.

После лемењето или во случај на пропуштање на врвот за лемење, исчистете го врвот со сунѓер кој е натопен во малку вода додека уште е врел. Никогаш немојте да го чистите врвот за лемење со шмиргла, бидејќи тоа го скратува векот на траење на врвот за лемење.

SERVIS И ГАРАНЦИЈА

Ние Ви препорачуваме сервисирањето на сите алати да се врши во сервисите на Dremel. Овој продукт на Dremel има гаранција во склад со одредбите пропишани со закон/специфични за земјата; оштетувањата поради нормалното користење и абеење, преоптоварување или непрописно користење се изземени од гаранцијата. Во случај на рекламација, алатот и/или полначот испратете ги до вашиот дистрибутер во нерасклопена состојба, заедно со доказот за купување.

КОНТАКТ СО DREMEL

За повеќе информации во врска со сервисирањето и гаранцијата, асортиманот на фирмата Dremel, поддршка и телефонски број посетете нè на www.dremel.com.

ОТСТРАНУВАЊЕ НА ОТПАДОТ

Алатот, приборот и амбалажата треба да се сортираат заради еколошки поволното рециклирање.

SK

POUŽITÉ SYMBOLY

① PREČÍTAJTE SI TIETO POKYNY

BEZPEČNOSTNÉ UPOZORNENIA

VÝSTRAHA PREČÍTAJTE SI VŠETKY BEZPEČNOSTNÉ UPOZORNENIA A POKYNY

Nedodržanie akéhokoľvek z uvedených upozornení či pokynov môže zapríčiniť požiar alebo vážne zranenie. Všetky upozornenia a pokyny si odložte na použitie v budúcnosti. Pred prvým použitím prístroja si pozorne preštudujte tento návod.

BEZPEČNOSŤ NA PRACOVISKU

- Pracovisko udržiavajte čisté a dobre osvetlené. Neupratané alebo slabo osvetlené miesta sú častou príčinou nehôd.
- V blízkosti prístroja neskladujte horľavé materiály.
- Počas práce s elektrickým náradím zabráňte prístupu detí a nepovoljaných osôb. Akékoľvek rozptyľovanie pozornosti môže viesť k strate kontroly nad nástrojom.
- Prístroj používajte len vo voľnom priestranstve alebo v dobre vetraných miestnostiach.

OSOBNÁ BEZPEČNOSŤ

- Počas manipulácie s prístrojom buďte pozorní, sústreďte sa na opravovaný predmet a používajte zdravý úsudok. Prístroj nepoužívajte, ak ste unavení alebo pod vplyvom drog, alkoholu či liekov. Aj krátko

chvíľa nepozornosti počas manipulácie s prístrojom môže spôsobiť vážne poranenie.

- Pri práci používajte ochranné pracovné pomôcky. Vždy používajte ochranu očí.** Používanie vhodných ochranných pomôcok, akými sú napríklad protiprachová maska, bezpečnostná protišmyková obuv, ochranná prilba či ochrana sluchu, znižuje riziko poranenia.
- Nepoužívajte prístroj príliš vysoko. Počas práce vždy udržiavajte stabilné držanie tela a rovnováhu.** Tým sa zabezpečí lepšia kontrola nad elektrickým prístrojom v prípade neočakávaných udalostí.
- Používajte vhodné oblečenie.** Hrozí riziko popálenia plameňom alebo tekutým cínom. Chráňte sa proti popáleniu vhodným ochranným oblečením. Vlasy, oblečenie a rukavice udržiavajte v bezpečnej vzdialenosti od plameňa. Príliš voľné oblečenie alebo dlhé vlasy by sa mohli vznietiť.
- Zabezpečte obrobok.** Opracúvaný predmet upevnite vo zveráku. Potom budete môcť na manipuláciu s prístrojom používať obe ruky.
- Zariadenie nepoužívajte, ak z neho uniká plyn (cíťte zápach), prejavujú sa na ňom známky mechanického poškodenia či poruchy činnosti.**
- Ak zo zariadenia uniká plyn (cíťte zápach), okamžite ho vynesť z miestnosti von a bez použitia plameňa skontrolujte tesnenie.** Vždy používajte mydlovú vodu.
- Nádobu na plyn je možné opätovne naplniť len na dobre vetranom mieste v dostatočnej vzdialenosti od akéhokoľvek možného zdroja vznietenia, otvoreného ohňa, horákov či elektrického sporáka a v dostatočnej vzdialenosti od iných osôb.** Pozorne si prečítajte bezpečnostné a výstražné pokyny na nádobe s náhradnou náplňou.
- Prístroj nijakým spôsobom neupravujte.

POUŽÍVANIE A ÚDRŽBA PRÍSTROJA

- Prístroj skladujte na vhodnom mieste s teplotou vzduchu medzi 10 °C a 50 °C. Pred uskladnením počkajte, kým prístroj úplne vychladne. Nepoužívané prístroje by mali byť uskladnené mimo dosahu detí na suchom mieste. Všetky nepoužívané prístroje vypnite.
- Pred pripojením alebo odpojením príslušenstva alebo pred čistením prístroj vždy vypnite a počkajte, kým úplne vychladne.
- Mimoriadne horľavý plyn pod tlakom.
- Nepoužívajte v blízkosti výskytu iskier alebo otvoreného ohňa.
- Nádobu na plyn neprepichujte, nevhadzujte do ohňa ani neskladujte pri teplotách nad 50 °C.
- Uchovávajte mimo dosahu detí.
- Toto zariadenie nerozoberajte.

SERVIS

- V prípade potreby prístroj odovzdajte do opravy kvalifikovanému odborníkovi. Je nevyhnutné používať len identické náhradné súčiastky. Len tak sa zabezpečí bezpečnosť ďalšieho používania elektrického prístroja.

TECHNICKÉ ÚDAJE

Model č.	2200
Zdroj energie.	Bežný rafinovaný bután
Kapacita nádoby na plyn .	42 ml/22 gramov
Doba prevádzky .	± 75 minút (max. nastavenie)
Doba zohriatia .	± 25 sekúnd (spájkovací hrot)
Menovitý tepelný príkon .	16 g/h
Doba ochladenia .	17 min. (< 25 °C)
Teplota .	1200 °C (otvorený oheň) 680 – 1000 °C (horúci vzduch)
Hmotnosť .	227 gramov (samotný prístroj)

VŠEOBECNÉ ②

Dremel VersaFlame je vysokokvalitný prístroj, ktorý je možné používať na tvrdé alebo mäkké spájkovanie. Je ho tiež možné používať na zohrievanie a/alebo zapálenie horľavých a nehorľavých materiálov. Nástroj Dremel VersaFlame vyžaruje nastaviteľný plameň s teplotou do 1200 °C. Má v sebe zabudovaný zápalný mechanizmus.

- A. Spájkovací hrot
- B. Katalyzátor
- C. Horák
- D. Regulátor vzduchu
- E. Tlačidlo zapalovania
- F. Bezpečnostná poisťka
- G. Zaisťovacie tlačidlo
- H. Regulátor plameňa
- I. Nádoba na plyn
- J. Základňa
- K. Pliniaci ventil
- L. Nadstavec plameňa
- M. Defektor

(OPĀTOVNÉ) NAPLENIE NÁDOBY NA PLYN ③

Prístroj je možné naplňať a používať len s tekutým butánom.

Ubezpečte sa, že plyn, ktorý používate, je bežný rafinovaný bután, používaný i v zapalovačoch.

1. Uchopte prístroj a nádobu s náhradnou náplňou, ako je znázornené na obrázku ③.
2. Podľa pokynov na náhradnej náplni naplňte nádobu na plyn tekutým butánom. Nádoba na plyn je plná, keď tekutý bután uniká cez plniaci ventil. V takom prípade sa v nádobe na plyn už nenachádza žiaden vzduch.



NÁDOBU NA PLYN NEPREPLŇUJTE. K prepĺneniu dôjde, keď počas plnenia neuniká z nádoby žiaden vzduch. V takom prípade použite inú špičku na nádobu na plyn ktorou naplňate, aby mohol z nádoby unikáť vzduch.

POUŽÍVANIE

ÚVODNÉ POKYNY

Oboznámte sa s jednotlivými súčasťami prístroja ②.

Prístroj je vybavený bezpečnostným mechanizmom, ktorý vyžaduje dvojkrokové ovládanie, aby sa zabránilo náhodnému zapáleniu.

ZAP/VYP

Ak chcete prístroj zapnúť a používať ④:

1. Regulátor vzduchu musí byť v otvorenej polohe ④a.
 2. Aby bolo možné uviesť do chodu zápalný mechanizmus, zaisťovacie tlačidlo musí byť v prednej polohe ④b.
 3. Prístroj držte v jednej ruke.
 4. Druhou rukou preklepte bezpečnostnú poisťku dolava ④c.
 5. Pomaly stlačte a pridržte tlačidlo zapalovania ④d.
 6. Používanie katalyzátora: aby ste zabránili prehriatiu katalyzátora, zatvorte regulátor vzduchu na 2 sekundy a potom ho znovu otvorte ④e.
- Po zapálení sa ubezpečte, že je prístroj zapnutý. V takom prípade sa katalyzátor rozžeraví.**
7. Prístroj vypnete uvoľnením tlačidla zapalovania. Tým sa okamžite vypne prívod butánu.

Ak chcete vyvolať nepretržitú činnosť prístroja ⑤:

1. Prístroj zapnite spôsobom opísaným vyššie.
2. Zaisťovacie tlačidlo preklepte dozadu a uvoľnite tlačidlo zapalovania.
3. Prístroj vypnete preklopením zaisťovacieho tlačidla dopredu. Tým sa okamžite zastaví prívod butánu.

POUŽÍVANIE S OTVORENÝM OHŇOM

Prístroj je možné používať s otvoreným ohňom len po odstránení katalyzátora.

VEĽKOSŤ PLAMEŇA A NASTAVENIE TEPLOTY

Posunutím regulátora plameňa dopredu veľkosť a teplotu plameňa zvýšite, posunutím dozadu ich naopak znížite.

Pri používaní otvoreného ohňa sa prístroj nastaví na požadovanú teplotu ihneď po zapálení.

Počkajte približne 25 sekúnd, kým sa zhreje spájkovací hrot.

PRÍSLUŠENSTVO



PRED PRIPOJENÍM ALEBO ODPOJENÍM PRÍSLUŠENSTVA PRÍSTROJ VŽDY VYPNITE A POČKAJTE, KÝM ÚPLNE VYCHLADNE

KATALYZÁTOR B ⑥

Katalyzátor vytvára horúci vzduch teploty 680 °C (používa sa na tavenie plastov a iných termocitlivých materiálov):

1. Zasuňte tenšiu časť katalyzátora do horáka. Ubezpečte sa, že je otvor katalyzátora zarovnaný s bielou značkou.
2. Katalyzátor odstráňte jeho vysunutím z horáka.

SPÁJKOVACÍ HROT A ⑦

Spájkovací hrot, ktorý sa používa na katalyzátore (používa sa na bežné spájkovanie s využitím taveného cínu):

1. Spájkovací hrot zaskrutkujte v smere hodinových ručičiek do katalyzátora. Hrot upevnite dodaným 7 mm kľúčom.

2. Pri odstraňovaní spájkovacieho hrotu ho 7 mm kľúčom odskrutkujte proti smeru hodinových ručičiek.

NADSTAVEC PLAMEŇA L

Nadstavec plameňa vytvára horúci vzduch teploty približne 1000 °C (používa sa na zahrievanie väčších povrchov):

1. Uvoľnite skrutku tak, aby bolo možné nadstavec nasunúť na prednú časť prístroja (skrutkovač nie je súčasťou balenia).

DEFLEKTOR M

Používa sa spolu s nadstavcom plameňa.

ÚDRŽBA A ČISTENIE



PRED ČISTENÍM PRÍSTROJ VŽDY VYPNITE A NECHAJTE ÚPLNE VYCHLADNÚŤ

Povrch prístroja očistite čistou handričkou. V prípade potreby handričku navlhčite malým množstvom neutrálneho saponátu.

Po ukončení spájkovania alebo v prípade zvyškov spájky na spájkovacom hrote tento hrot, kým je ešte horúci, očistite navlhčenou spájkovacou špongiou. Spájkovací hrot nikdy nečistite brúsnym papierom, pretože sa tým znižuje jeho životnosť.

SERVISNÉ A ZÁRUČNÉ PODMIENKY

Odporúčame vykonávať akýkoľvek servis prístroja v servisnom centre Dremel.

Tento výrobok spoločnosti DREMEL podlieha záručným podmienkam v súlade s legislatívnymi ustanoveniami príslušnej krajiny; záruke nepodlieha bežné opotrebovanie nástroja ani poškodenia spôsobené jeho preťažením či nesprávnou manipuláciou.

V prípade reklamácie prístroj a/alebo nabíjačku odošlite v nerozobratom stave spolu s dokladom o jeho zakúpení na adresu predajcu.

ADRESA SPOLOČNOSTI DREMEL

Bližšie informácie o servise a záruke, výrobkoch, podpore a službách spoločnosti Dremel nájdete na webovej adrese www.dremel.com.

A LIKVIDÁCIA

Prístroj, jeho príslušenstvo i obal je potrebné recyklovať v súlade s princípmi ochrany životného prostredia.

① برجاء قراءة هذه التعليمات

تحذيرات الأمان

⚠ WARNING اقرأ جميع تحذيرات الأمان وجميع التعليمات

قد يؤدي عدم اتباع التعليمات والتحذيرات إلى حريق، و/أو إصابة بالغة.
احفظ جميع التحذيرات والتعليمات للرجوع إليها في المستقبل. قبل استخدام
الأداة، تأكد من قراءة هذا النليل واستيعابه بالكامل.

سلامة منطقة العمل

- حافظ على نظافة منطقة العمل وإضاءتها الجيدة. تشجع المناطق التي تسودها الفوضى أو الظلام على وقوع الحوادث.
- لا تحتفظ بالمواد القابلة للاحتراق بالقرب من الأداة.
- أبعد الأطفال والمفرجين أثناء تشغيل أداة كهربائية. فقد يتسبب شرود ذلك في فتاك للسيطرة.
- استخدم الأدوات بالخارج أو داخل غرف جيدة التهوية فقط.

السلامة الشخصية

- كن منتهباً، وانتبه إلى ما تقطعه، وتحلّ بحسن التمييز عند تشغيل الأداة. ولا تستخدم الأداة عندما تكون مرهقاً أو تحت تأثير المخدرات أو الكحول أو العلاج الطبي. قد يؤدي تشتيت الانتباه للحظة واحدة أثناء تشغيل الأدوات إلى إصابة شخصية خطيرة.
- استخدم معدات حماية شخصية. ارتد واقي عين على الدوام. منقل معدات الوقاية مثل قناع فتره الأتربة، أو أذنية الأمان المضادة للترلق، أو الخوذة أو معدات وقاية السمع التي يتم استخدامها في ظروف مناسبة من الإصابات الشخصية.
- لا تتجاوز. حافظ على توازنك وثبات قدميك طوال الوقت. يؤدي ذلك إلى التمكن من الحصول على تحكم أفضل في الأداة في المواقف المفاجئة.
- ارتد الملابس المناسبة. فهناك خطر من إحراق نفسك باللهب أو بقصدير اللحم السائل. ارتد الملابس الواقية لحماية نفسك من الإصابة بحروق. وأبعد شعرك وملابسك وقفازاتك بعيداً عن اللهب. فقد تشتعل النار في الملابس الفضفاضة أو الشعر الطويل.
- قم بتأمين قطعة العمل. استخدم جهاز تثبيت لأمساك بقطعة العمل. فهذا يسمح لك باستخدام كلتا يديك لتشغيل الأداة.
- لا تستخدم الجهاز في حالة التسرب (رائحة غاز) أو ظهور أي علامة من علامات التلف أو العطل.
- في حالة حدوث تسرب في الجهاز (رائحة غاز)، خذ إلى الخارج على الفور وتأكد من إحكام الربط دون استخدام اللهب. استخدم رغبة الصابون دافئاً.
- يجب ملء (إعادة ملء) خزان الغاز في مكان جيد التهوية بعيداً عن أي مصادر قابلة للاشتعال والسمة اللهب ومصباح التوجيه وأواني الطهي الكهربائية وبعيداً عن الأشخاص الآخرين. تأكد من مراعاة تعليمات الأمان وإشعارات التحذير الموجودة على حاوية إعادة الملء. ولا تقم بأي تعديلات على الأداة.

استخدام الأداة والضابطة بها

- قم بتخزين الأداة في مكان مناسب تتراوح درجة الحرارة المحيطة فيه بين 10 درجات مئوية و50 درجة مئوية. وارتك الأداة تبرد تماماً قبل التخزين. ويجب تخزين الأدوات غير المستخدمة بعيداً عن الأطفال في مكان جاف. وأوقف تشغيل جميع الأدوات غير المستخدمة.
- قم دائماً بإيقاف تشغيل الأداة وتركها تبرد تماماً قبل تركيب الملحقات أو إخراجها أو قبل التنظيف.
- غاز شديد الاشتعال تحت الضغط.
- لا تستخدمه بالقرب من الشرر أو السمة اللهب.
- لا تقم بقلب خزان الغاز أو إحرافه أو تخزينه في درجة حرارة تزيد عن 50 درجة مئوية.
- احفظ بها بعيداً عن متناول الأطفال.
- لا تحاول فك هذه الوحدة.

الصيانة

- يجب إصلاح الأداة بواسطة شخص مؤهل مختص بالإصلاح يستخدم قطع الغيار المتطابقة فقط. حيث سيضمن ذلك الحفاظ على سلامة الأداة.

المواصفات

- رقم الطراز 2200
مصدر التيار غاز البيوتان النقي
سعة خزان الغاز 42 مليلتر / 22 جراماً
وقت التشغيل 75 دقيقة (أعلى إعداد)
وقت التسخين ± 25 ثانية (رأس اللحم)
دخل التسخين الاسمي 16 ج/ساعة
وقت التبريد 17 دقيقة (> 25 درجة مئوية)
درجة الحرارة 1200 درجة مئوية (السنة اللهب)
من 680 إلى 1000 درجة مئوية (البواء الساخن)
550-درجة مئوية (رأس اللحم)
الوزن 227 جراماً (الأداة فارغة)

عام

إن Dremel VersaFlame هي أداة ذات جودة عالية يمكن استخدامها للحام المواد الصلبة أو اللينة كما يمكن استخدامها أيضاً لتسخين المواد و/أو إشعال المواد القابلة للاشتعال وغير القابلة للاشتعال. تبعت Dremel VersaFlame لها قابلاً للضبط بدرجة حرارة تصل إلى 1200 درجة مئوية. فهي تحتوي على آلية إشعال متكاملة.

- N. رأس اللحم
- O. الحفاز
- P. الموقد
- Q. ذراع التحكم في البواء
- R. زر الإشعال
- S. قفل الأمان ضد عبث الأطفال
- T. زر "القفل"
- U. ذراع التحكم في اللهب
- V. خزان الغاز
- W. القاعدة
- X. صمام الملء
- Y. قطعة امتداد اللهب
- Z. الحارف

ملء (إعادة ملء) خزان الغاز ③

- يمكن ملء الأداة وتشغيلها بغاز البيوتان السائل فقط. تأكد من أن الغاز المستخدم هو غاز البيوتان النقي والذي يمكن استخدامه أيضاً للفتاحات.
- امسك الأداة وحاوية إعادة ملء الغاز كما هو موضح في الشكل ③.
- املأ خزان الغاز بغاز البيوتان السائل مع مراعاة التعليمات الموجودة على حاوية إعادة الملء. ويكون خزان الغاز مملوفاً عندما يخرج غاز البيوتان السائل من خلال صمام الملء. في هذه الحالة، لا يوجد هواء في خزان الغاز.

لا يتابع في ملء خزان الغاز. تحدث بالمبالغة في ملء خزان الغاز عندما لا يخرج الغاز من الخزان أثناء ملئه. في هذه الحالة، يرجى استخدام رأس مختلف في خزان الغاز الذي تملوه به، لكي يسمح بخروج الغاز من الخزان.

الاستخدام

- الشروع في العمل
- تعرف على مكونات الأداة ②.
- يتم تزويد الأداة بألية أمان ضد عبث الأطفال، وتتطلب خطوتين للحماية من الاشتعال المفاجئ.

الإيقاف / التشغيل

لفتح الأداة وتشغيلها ④:

الخدمة والضمان

ونوصي بأن يتم إجراء جميع عمليات صيانة الأداة بمعرفة مركز صيانة Dremel.

يتم ضمان منتج Dremel هذا بما يتفق مع اللوائح الإلزامية/المخصصة للدولة؛ ويستثنى من هذا الضمان التلف الناتج عن البلى والتآكل العادي أو زيادة الحمل أو التعامل الخاطئ.

في حالة وجود شكوى، أرسل الأداة أو المشاحن دون تفكيك بالإضافة إلى حجة الشراء إلى الوكيل.

الاتصال بشركة DREMEL

لمزيد من المعلومات حول الخدمة والضمان وحول مجموعة منتجات Dremel، والدعم والخط الساخن الخاص بشركة Dremel، انتقل إلى www.dremel.com.

التخلص من البطارية

ينبغي فرز الأداة والملحقات والتعليق لإعادة تدويرها بشكل لا يضر بالبيئة.

1. يجب أن يكون ذراع التحكم في الهواء في وضع الفتح (4).
2. ويجب أن يكون زر القفل في الوضع الأمامي حتى تتمكن الأداة من الاشتعال (4) ب.
3. أمسك الأداة بيد واحدة.
4. حرك قفل الأمان ضد عتب الأطفال بيدك الأخرى إلى اليسار (4) ج.
5. اضغط مع الاستمرار على زر الإشعاع بطيء (4) د.
6. عند استخدام الحفاز: أغلق ذراع التحكم في الهواء لمدة ثلاثين ثانية وأعد فتحة الحيلولة دون السخونة الزائدة للحفاز (4) هـ.
7. بعد الإشعاع، تأكد من تشغيل الأداة بالتحقق من بدء توهج الحفاز.
7. لإيقاف تشغيل الأداة، حرر زر الإشعاع، وسيعمل هذا على إيقاف تدفق غاز البيوتان على الفور.
- عاز البيوتان على الفور.
- لتشغيل الأداة باستمرار (5):
1. قم بتشغيل الأداة كما هو موضح أعلاه.
2. حرك زر القفل إلى الخلف وحرر زر الإشعاع.
3. لإيقاف تشغيل الأداة، حرك زر القفل للأمام، وسيعمل هذا على إيقاف تدفق غاز البيوتان على الفور.

الاستخدام مع لسان اللهب

يمكن استخدام الأداة مع لسان اللهب فقط في حالة إزالة الحفاز.

ضبط طول اللهب ودرجة حرارته

حرك ذراع التحكم في اللهب إلى الأمام لزيادة طول اللهب ودرجة حرارته أو إلى الخلف لتقليل طول اللهب ودرجة حرارته.

عند استخدام لسان اللهب، تصل الأداة إلى درجة الحرارة المطلوبة بعد الإشعاع فوراً.

الرجاء السماح بمرور ما يقرب من 25 ثانية من وقت تسخين رأس اللحم.

الملحقات

قم دائماً بإيقاف تشغيل الأداة وتركها تبرد تماماً قبل تركيب الملحقات أو إزالتها. 

الحفاز ب (6)

يصدر الحفاز هواء ساخناً بدرجة حرارة 680 درجة مئوية (يستخدم لإذابة المواد البلاستيكية والمواد الأخرى التي تتأثر بالحرارة):

1. حرك الجزء الضيق من الحفاز داخل الموقد. تأكد أن فتحة الحفاز بمحاذاة علامة المؤشر البيضاء.
2. لإزالة الحفاز، حركه خارج الموقد.

رأس اللحم أ (7)

رأس اللحم، مخصص للاستخدام على الحفاز (يستخدم لأشربة اللحم العادية باستخدام قصدير اللحم):

1. اربط رأس اللحم في اتجاه عقارب الساعة على الحفاز. اربط الرأس باستخدام مفتاح الربط 7 مم (مرفق).
2. لإزالة رأس اللحم، استخدم مفتاح الربط 7 ملم لفك الرأس عكس اتجاه عقارب الساعة.

قطعة امتداد اللهب ل (8)

تصنع قطعة امتداد اللهب هواء ساخناً بدرجة حرارة تقارب 1000 درجة مئوية (تستخدم لتسخين الأسطح الأكبر):

1. قم بفك البرغي لتركيب الرأس الأمامي (المفك غير مضمن).

الحافز م (8)

يستخدم مع قطعة امتداد اللهب.

الصيانة والتنظيف

أوقف دائماً تشغيل الأداة وتركها تبرد تماماً قبل التنظيف 

قم بتنظيف الجزء الخارجي من الأداة بقطعة قماش نظيفة. استخدم قطعة قماش مبللة مع كمية صغيرة من منظف متعادل إذا لزم الأمر.

بعد اللحم أو في حالة الإفراط في وضع سبيكة اللحم على رأس اللحم، امسح الرأس على إسفنج اللحم واقنعه في بعض الماء وهو ما زال ساخناً. لا تقم أبداً بتنظيف رأس اللحم باستخدام ورق الصنفرة حيث يقلل هذا من عمره الافتراضي.







Bosch Power Tools B.V.
Konijnenberg 60
4825 BD Breda
The Netherlands

