

DREMEL® STYLUS™ LITHIUM-ION

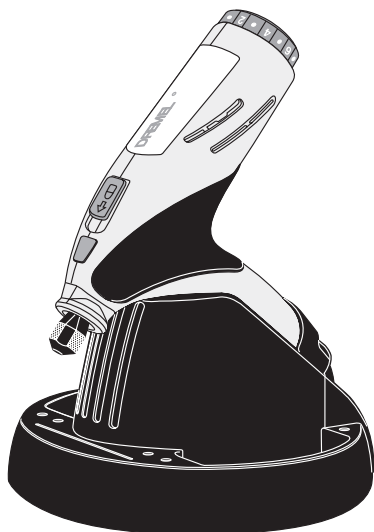

GB	Original instructions	7	S	Bruksanvisning i original	42
D	Originalbetriebsanleitung	12	N	Original driftsinstruks	48
F	Notice originale	18	FIN	Alkuperäiset käyttö-/turvallisuusohjeet	53
I	Istruzioni originali	24	EST	Algupärane kasutusjuhend	59
NL	Originele gebruiksaanwijzing	31	LT	Originali instrukcija	64
DK	Original brugsanvisning	37	LV	Instrukcijām oriģinālvalodā	70

**Dremel European Sales Office
The Netherlands**

1

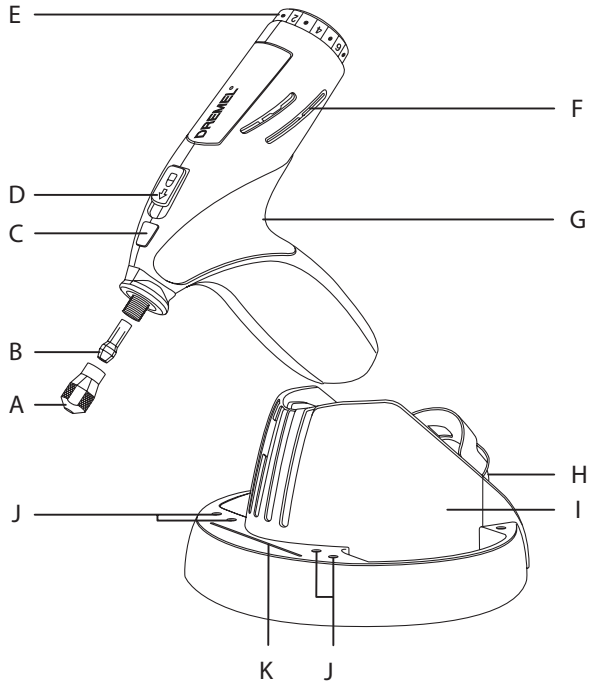

2

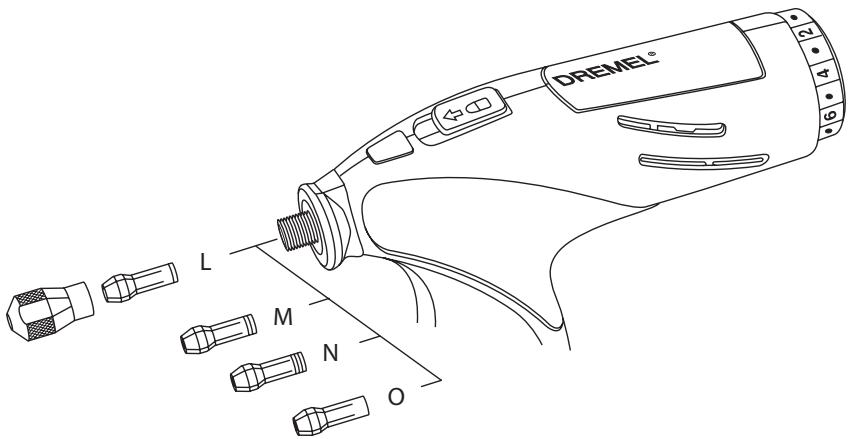

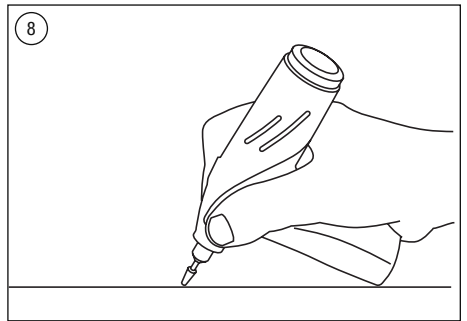
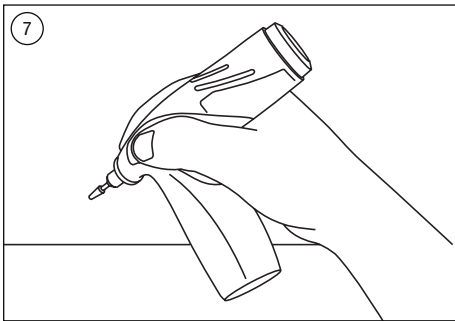
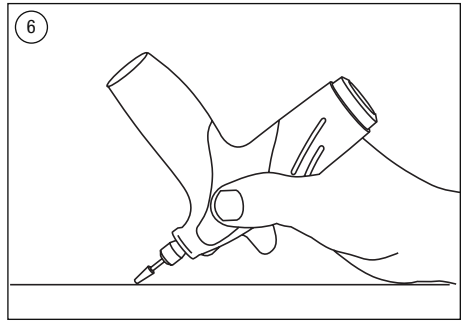
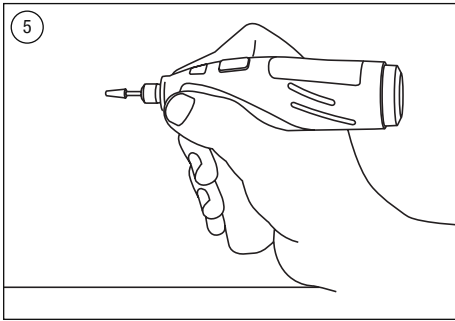
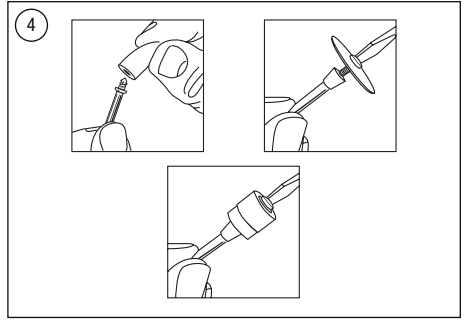
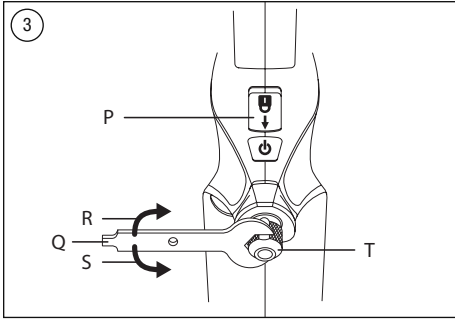



105	8-10*	8-10*	4-6*	2	4			
106	8-10*	8-10*	4-6*	2	4			
107	8-10*	8-10*	4-6*	2	4			
108	8-10*	8-10*	4-6*	2	4			
110	8-10*	8-10*	4-6*	2	4			
111	8-10*	8-10*	4-6*	2	4			
113	8-10*	8-10*	4-6*	2	4			
114	8-10	8-10	2	4	4			
115	8-10	8-10	2	4	4			
117	8-10	8-10	2	4	4			
118	8-10	8-10	2	4	4			
125	8-10	8-10	2	4	4			
134	8-10	8-10	2	4	4			
144	8-10	8-10	2	4	4			
150	8-10	8-10	2		4			
192	8-10	8-10	2	4	4			
193	8-10	8-10	2	4	4			
194	8-10	8-10	2	4	4			
196	8-10	8-10	2	4	4			
199	8-10	8-10	2	4	4			
403			2	4	4	4		4
404			2	4	4	4		4
405			2	4	4	4		4
407	2-10	2-10	2-4	8-10	8-10	2-10	2-10	
408	2-10	2-10	2-4	8-10	8-10	2-10	2-10	
409	8-10	8-10	2	8-10	8-10	8-10	8-10	
411	6	6	2		2			
412	6	6	2		2			
413	6	6	2		2			
414			6	6	6	6	6	6
420	8-10	8-10	2	8-10	8-10	8-10	8-10	
422			6	6	6	6	6	6
423			4-6	4-6	4-6	4-6	4-6	4-6
425				6	6			
426	8-10	8-10	2	8-10	8-10	8-10	8-10	
428	2	2	2	2	2			
429			6	6	6	6	6	6
430	2-10	2-10	2-4	8-10	8-10	2-10	2-10	
431	2-10	2-10	2-4	8-10	8-10	2-10	2-10	
432	2-10	2-10	2-4	8-10	8-10	2-10	2-10	
438	2-10	2-10	2-4	8-10	8-10	2-10	2-10	
439	2-10	2-10	2-4	8-10	8-10	2-10	2-10	
440	2-10	2-10	2-4	8-10	8-10	2-10	2-10	
442	2	2	2	2	2			
443	2	2	2	2	2			
444	2-10	2-10	2-4	8-10	8-10	2-10	2-10	
456	8-10	8-10	2	8-10	8-10	8-10	8-10	
461				6	6	6	6	6
462				6	6	6	6	6
463				6	6	6	6	6
502	6	8-10	2	8-10	8-10			



504	6	8-10	2	8-10	8-10			
511	4	4	2	4	4			4
516	2-4	2-4		6	4			
518	2-4	2-4		6	4			
520			5	5	5			5
530		2		2	2			
531		2		2	2			
532		2		2	2			
535				2	2	2		
536				2	2	2		
537				2	2	2		
538	5	5		5	5			
540	8-10	8-10	2	8-10	8-10	8-10	8-10	
541	8-10	8-10		6	2	4	8-10	
542	8-10	6-8	2					
545						4-6	4-6	
628	8-10	8-10	5	8-10	8-10			
636	8-10	8-10	5	8-10	8-10			
911	8-10	8-10		6	2	4	8-10	
932	8-10	8-10		6	2	4	8-10	
952	8-10	8-10		6	2	4	8-10	
953	8-10	8-10		6	2	4	8-10	
997	8-10	8-10		6	2	4	8-10	
7103	8-10	6				8-10	8-10	8-10
7105	8-10	6				8-10	8-10	8-10
7120	8-10	6				8-10	8-10	8-10
7122	8-10	6				8-10	8-10	8-10
7123	8-10	6				8-10	8-10	8-10
7134	8-10	6				8-10	8-10	8-10
7144	8-10	6				8-10	8-10	8-10
8153	8-10	8-10		6	2	4	8-10	
8175	8-10	8-10		6	2	4	8-10	
8193	8-10	8-10		6	2	4	8-10	
8215	8-10	8-10		6	2	4	8-10	
83142			4		2	4	8-10	8-10
83322			4		2	4	8-10	8-10
83702			4		2	4	8-10	8-10
84922			4		2	4	8-10	8-10
85422			4		2	4	8-10	8-10
85602			4		2	4	8-10	8-10
9901		6	2	8-10	4	6	8-10	8-10
9902		6	2	8-10	4	6	8-10	8-10
9903		6	2	8-10	4	6	8-10	8-10
9904		6	2	8-10	4	6	8-10	8-10
9905		6	2	8-10	4	6	8-10	8-10
9909		6	2	8-10	4	6	8-10	8-10
9910		6	2	8-10	4	6	8-10	8-10
9911		6	2	8-10	4	6	8-10	8-10
9931	8-10	6	2		4			
9934	8-10	6	2		4			
9936	8-10	6	2		4			

(GB)

CE DECLARATION OF CONFORMITY We declare under our sole responsibility that this product is in conformity with the following standards or standardized documents: EN 60 745, EN 55 014, in accordance with the provisions of the directives 2006/95/EC, 2004/108/EC, 98/37/EC (until Dec. 28, 2009), 2006/42/EC (from Dec. 29, 2009 on).

NOISE/VIBRATION Measured in accordance with EN 60 745 the sound pressure level of this tool is 58 dB(A) and the sound power level 69 dB(A) (standard deviation: 3 dB), and the vibration 0.2 m/s² (hand-arm method).

Technical file at: SKIL Europe BV (PT-SEU/PJE), 4825 BD Breda, NL.

(D)

CE KONFORMITÄTSERKLÄRUNG Wir erklären in alleiniger Verantwortung, daß dieses Produkt mit den folgenden Normen oder normativen Dokumenten übereinstimmt: EN 60 745, EN 55 014, conforme aux réglementations 2006/95/EG, 2004/108/EG, 98/37/EG (bis 28.12.2009), 2006/42/EG (ab 29.12.2009). **GERÄUSCH/VIBRATION** Gemessen gemäß EN 60 745 beträgt der Schalldruckpegel dieses Gerätes 58 dB(A) und der Schalleistungspegel 69 dB(A) (Standard- abweichung: 3 dB), und die Vibration 0,2 m/s² (Hand-Arm Methode).

Technische Unterlagen bei: SKIL Europe BV (PT-SEU/PJE), 4825 BD Breda, NL.

(F)

CE DÉCLARATION DE CONFORMITÉ Nous déclarons sous notre propre responsabilité que ce produit est en conformité avec les normes ou documents normalisés suivants: EN 60 745, EN 55 014, conforme aux réglementations 2006/95/CE, 2004/108/CE, 98/37/CE (jusqu'au 28.12.2009), 2006/42/CE (à partir du 29.12.2009).

BRUIT/VIBRATION Mesuré selon EN 60 745 le niveau de la pression sonore de cet outil est 58 dB(A) et le niveau de la puissance sonore 69 dB(A) (déviations standard: 3 dB), et la vibration 0,2 m/s² (méthode main-bras).

Dossier technique auprès de: SKIL Europe BV (PT-SEU/PJE), 4825 BD Breda, NL.

(I)

CE DICHIARAZIONE DI CONFORMITÀ Dichiaro, assumendo la piena responsabilità di tale dichiarazione, che il prodotto è conforme alle seguenti normative e ai relativi documenti: EN 60 745, EN 55 014 in base alle prescrizioni delle direttive 2006/95/CE, 2004/108/EG, 98/37/EG (fino al 28.12.2009), 2006/42/EG (a partire dal 29.12.2009).

RUMOROSITÀ/VIBRAZIONE Misurato in conformità al EN 60 745 il livello di pressione acustica di questo utensile è 58 dB(A) ed il livello di potenza acustica 69 dB(A) (deviazione standard: 3 dB), e la vibrazione 0,2 m/s² (metodo mano-braccio).

Fascicolo tecnico presso: SKIL Europe BV (PT-SEU/PJE), 4825 BD Breda, NL.

(NL)

CE CONFORMITEITSVERKLARING Wij verklaren, dat dit product voldoet aan de volgende normen of normatieve documenten: EN 60 745, EN 55 014, overeenkomstig de bepalingen van de richtlijnen 2006/95/EG, 2004/108/EG, 98/37/EG (tot 28-12-2009), 2006/42/EG (vanaf 29-12-2009).

GELUID/VIBRATIE Gemeten volgens EN 60 745 bedraagt het geluidsrukniveau van deze machine 58 dB(A) en het geluidsvermogen-niveau 69 dB(A) (standaard deviatie: 3 dB), en de vibratie 0,2 m/s² (hand-arm methode).

Technisch dossier bij: SKIL Europe BV (PT-SEU/PJE), 4825 BD Breda, NL.

(DK)

CE KONFORMITETSERKLÆRING Vi erklærer under almindeligt ansvar, at dette produkt er i overensstemmelse med følgende normer eller normative dokumenter: EN 60 745, EN 55 014, i henhold til bestemmelserne i direktivene 2006/95/EF, 2004/108/EF, 98/37/EF (indtil 28.12.2009), 2006/42/EF (fra 29.12.2009).

STØJ/VIBRATION Måles efter EN 60 745 er lydtrykniveauet af dette værktøj 58 dB(A) og lydeffektniveauet 69 dB(A) (standard deviation: 3 dB), og vibrationsniveauet 0,2 m/s² (hånd-arm metoden).

Teknisk dossier hos: SKIL Europe BV (PT-SEU/PJE), 4825 BD Breda, NL.

(S)

CE KONFORMITÄTSPÖRKLARING Vvi intyggar och ansvarar för, att denna produkt överensstämmer med följande norm och dokument: EN 60 745, EN 55 014, enl. bestämmelser och riktlinjerna 2006/95/EG, 2004/108/EG, 98/37/EG (till 28.12.2009), 2006/42/EG (from 29.12.2009).

LJUD/VIBRATION Ljudtrycksnivån som uppmätts enligt EN 60 745 är på denna maskin 58 dB(A) och ljudeffektnivån 69 dB(A) (standard deviation: 3 dB), och vibration 0,2 m/s² (hånd-arm metod).

Teknisk tillverkningsdokumentation finns hos: SKIL Europe BV (PT-SEU/PJE), 4825 BD Breda, NL.

(N)

CE SAMSVARERKLÆRING Vi erklærer at det er under vårt ansvar at dette produkt er i samsvar med følgende standarder eller standard-dokumenter: EN 60 745, EN 55 014, i samsvar med reguleringer 2006/95/EF, 2004/108/EF, 98/37/EF (frem til 28.12.2009), 2006/42/EF (fra 29.12.2009).

STØY/VIBRASJON Målt ifølge EN 60 745 er lydtryknivået av dette verktøyet 58 dB(A) og lydstyrkenivået 69 dB(A) (standard deviasjon: 3 dB), og vibrasjonsnivået 0,2 m/s² (hånd-arm metode).

Tekniske underlag hos: SKIL Europe BV (PT-SEU/PJE), 4825 BD Breda, NL.

(FIN)

CE TODISTUS STANDARDINMUKAISUUDESTA Todistamme täten ja vastaamme yksin siitä, että tämä tuote on allalueteltujen standardien ja standardoimisasiakirjojen vaatimusten mukainen EN 60 745, EN 55 014, seuraavien sääntöjen mukaisesti 2006/95/EF, 2004/108/EF, 98/37/EF (28.12.2009 asti), 2006/42/EF (29.12.2009 alkaen).

MELU/TÄRINÄ Mitattuna EN 60 745 mukaan työkalun melutaso on 58 dB(A) ja yleensä työkalun äänen voimakkuus on 69 dB(A) (keskihajonta: 3 dB), ja äärinään voimakkuus 0,2 m/s² (käsi-käsivarsi metodi).

Tekninen tiedosto kohdasta: SKIL Europe BV (PT-SEU/PJE), 4825 BD Breda, NL.

(EST)

CE VASTAVUSDEKLARATSIOON Kinnitame ainuvastutajana, et see toode vastab järgmistele standarditele või normdokumentidele: EN 60 745, EN 55 014 vastavalt direktiivide 2006/95/EÜ, 2004/108/EÜ, 98/37/EÜ (kuni 28.12.2009), 2006/42/EÜ (alates 29.12.2009) nõuetele.

MÜRA/VIBRATSIOON Vastavalt kooskõlas normiga EN 60 745 läbi viiud mõõtmistele on antud seadme helirõhk 58 dB(A) jahelitugevus 69 dB(A) (standardkõrvalekalle: 3 dB), ja vibratsioon 0,2 m/s² (käe-randme-meetod).

Tehniline toimik saadaval aadressil: SKIL Europe BV (PT-SEU/PJE), 4825 BD Breda, NL.

(LT)

CE ATITIKTIES DEKLARACIJA Mēs atsakingai pareiškiame, kad šis gamynis atbilst tokius standartus ir normatyvinius dokumentus: EN 60 745, EN 55 014 pagal reglamentu 2006/95/EB, 2004/108/EB, 98/37/EB (iki 2009-12-28), 2006/42/EB (nuo 2009-12-29) nuostatas.

TRIUŠKŠMINGUMAS/VIBRACIJA Šio prietaiso triukšmingumas buvo išmatotas pagal EN 60 745 reikalavimus keliamo triukšmo garso slėgio lygis siekia 58 dB(A) ir akustinio galimumo lygis 69 dB(A) (standartinis nuokrypis: 3 dB), ir vibracijos pagreitis rankos plastšakos srityje tipiniu atveju yra mažesnis, kaip 0,2 m/s².

Tekninė byla laikoma: SKIL Europe BV (PT-SEU/PJE), 4825 BD Breda, NL.

(LV)

CE DEKLARĀCIJA PAR ATBILSTĪBU STANDARTIEM Mēs ar pilnu atbildību paziņojam, ka šis izstrādājums atbilst standartiem vai standartizācijas dokumentiem EN 60 745, EN 55 014 un ir saskaņā ar direktīvām 2006/95/ES, 2004/108/ES, 98/37/ES (līdz 28.12.2009) un 2006/42/ES (no 29.12.2009).

TROKŠNIS/VIBRĀCIJA Saskaņā ar standartu EN 60 745 noteiktais instrumenta radītā trokšņa skaņas spiediena līmenis ir 58 dB(A) un skaņas jaudas līmenis ir 69 dB(A) (pie līpiskās izkliedes: 3 dB), un vibrācijas intensitāte ir 0,2 m/s² (strādājot rokas rēlīmā).

Tehniskā lieta no: SKIL Europe BV (PT-SEU/PJE), 4825 BD Breda, NL.

CE

Skil Europe B.V. A. v.d. Kloot

GENERAL SAFETY INSTRUCTIONS

GB



WARNING

READ ALL INSTRUCTIONS.

Failure to follow all instructions listed below may result in electric shock, fire and/or serious injury. The term "power tool" in all of the warnings listed below refers to your cordless power tool.

SAVE THESE INSTRUCTIONS

1. WORK AREA

- Keep work area clean and well lit. *Cluttered and dark areas invite accidents.*
- Do not operate power tools in explosive atmospheres, such as in the presence of flammable liquids, gases or dust. *Power tools create sparks which may ignite the dust or fumes.*
- Keep children and bystanders away while operating a power tool. *Distractions can cause you to lose control.*

2. ELECTRICAL SAFETY

- Charger plug must match the outlet. Never modify the plug in any way. Do not use any adapter plugs with earthed (grounded) power tools. *Unmodified plugs and matching outlets will reduce risk of electric shock.*
- Avoid body contact with earthed or grounded surfaces such as pipes, radiators, ranges and refrigerators. *There is an increased risk of electric shock if your body is earthed or grounded.*
- Do not expose power tools to rain or wet conditions. *Water entering a power tool will increase the risk of electric shock.*
- Do not abuse the cord. Never use the cord for carrying, pulling or unplugging the charger. Keep cord away from heat, oil, sharp edges or moving parts. *Damaged or entangled cords increase the risk of electric shock.*
- When using a charger outdoors, use an extension cord suitable for outdoor use. *Use of a cord suitable for outdoor use reduces the risk of electric shock.*
- Do not use the charger when the cord or plug are damaged; the cord or plug should be replaced immediately at a certified Dremel Service Centre.

3. PERSONAL SAFETY

- Stay alert, watch what you are doing and use common sense when operating a power tool. Do not use a power tool while you are tired or under the influence of drugs, alcohol or medication. *A moment of inattention while operating power tools may result in serious personal injury.*
-  Use safety equipment. Always wear eye protection. *Safety equipment such as dust mask, non-skid safety shoes, hard hat, or hearing protection used for appropriate conditions will reduce personal injuries.*
- Avoid accidental starting. *Carrying power tools with your finger on the switch invites accidents.*

- Remove any adjusting key or wrench before turning the power tool on. *A wrench or a key left attached to a rotating part of the power tool may result in personal injury.*
- Do not overreach. *Keep proper footing and balance at all times. This enables better control of the power tool in unexpected situations.*
- Dress properly. *Do not wear loose clothing or jewellery. Keep your hair, clothing and gloves away from moving parts. Loose clothes, jewellery or long hair can be caught in moving parts.*
- If devices are provided for the connection of dust extraction and collection facilities, ensure these are connected and properly used. *Use of these devices can reduce dust related hazards.*

4. POWER TOOL USE AND CARE

- Do not force the power tool. Use the correct power tool for your application. *The correct power tool will do the job better and safer at the rate for which it was designed.*
- Do not use the power tool if the switch does not turn it on and off. *Any power tool that cannot be controlled with the switch is dangerous and must be repaired.*
- Turn the power tool off before making any adjustments, changing accessories, or storing. *Such preventive safety measures reduce the risk of starting the power tool accidentally.*
- Store idle power tools out of the reach of children and do not allow persons unfamiliar with the power tool or these instructions to operate the power tool. *Power tools are dangerous in the hands of untrained users.*
- Maintain power tools. Check for misalignment or binding of moving parts, breakage of parts and any other condition that may affect the power tools operation. If damaged, have the power tool repaired before use. *Many accidents are caused by poorly maintained power tools.*
- Keep cutting tools sharp and clean. *Properly maintained cutting tools with sharp cutting edges are less likely to bind and are easier to control.*
- Use the power tool, accessories and tool bits etc., in accordance with these instructions and in the manner intended for the particular type of power tool, taking into account the working conditions and the work to be performed. *Use of the power tool for operations different from those intended could result in a hazardous situation.*

5. BATTERY USE AND CARE

- Recharge only with the charger specified by the manufacturer. A charger that is suitable for one type of battery pack may create a risk of fire when used with another battery pack.
- Under abusive conditions, liquid may be ejected from the battery; avoid contact. If contact accidentally occurs, flush with water. If liquid contacts eyes, additionally seek medical help. Liquid ejected from the battery may cause irritation or burns.

6. SERVICE

- Have your power tool serviced by a qualified repair person using only identical replacement parts. *This will ensure that the safety of the power tool is maintained.*

SAFETY INSTRUCTIONS FOR ALL OPERATIONS

SAFETY WARNINGS THAT ARE COMMON FOR GRINDING, SANDING, WIRE BRUSHING, POLISHING AND ABRASIVE CUTTING OFF OPERATIONS

- a. This power tool is intended to function as a grinder, sander, wire brush, polisher or cut-off tool. Read all safety warnings, instructions, illustrations and specifications provided with this power tool. *Failure to follow all instructions listed below may result in electric shock, fire and/or serious injury.*
- b. Do not use accessories which are not specifically designed and recommended by the tool manufacturer. *Just because the accessory can be attached to your power tool, it does not assure safe operation.*
- c. The rated speed of the accessory must be at least equal to the maximum speed marked on the power tool. *Accessories running faster than their rated speed can fly apart.*
- d. The outside diameter and the thickness of your accessory must be within the capacity rating of your power tool. *Incorrectly sized accessories cannot be adequately guarded or controlled.*
- e. The arbour size of wheels, flanges, backing pads or any other accessory must properly fit the spindle of the power tool. *Accessories with arbour holes that do not match the mounting hardware of the power tool will run out of balance, vibrate excessively and may cause loss of control.*
- f. Do not use a damaged accessory. Before each use inspect the accessory such as abrasive wheels for chips and cracks, backing pad for cracks, tear or excess wear, wire brush for loose or cracked wires. If power tool or accessory is dropped, inspect for damage or install an undamaged accessory. After inspecting and installing an accessory, position yourself and bystanders away from the plane of the rotating accessory and run the power tool at maximum no load speed for one minute. *Damaged accessories will normally break apart during this test time.*
- g. Wear personal protective equipment. Depending on application, use face shield, safety goggles or safety glasses. As appropriate, wear dust mask, hearing protectors, gloves and shop apron capable of stopping small abrasive or workpiece fragments. *The eye protection must be capable of stopping flying debris generated by various operations. The dust mask or respirator must be capable of filtering particles generated by your operation. Prolonged exposure to high intensity noise may cause hearing loss.*
- h. Keep bystanders a safe distance away from work area. Anyone entering the work area must wear personal protective equipment. *Fragments of workpiece or of a broken accessory may fly away and cause injury beyond immediate area of operation.*
- i. *Hold power tool by insulated gripping surfaces only, when performing an operation where the cutting accessory may contact hidden wiring. Cutting accessory contacting a "live" wire may make exposed metal parts of the power tool "live" and shock the operator.*
- j. Never lay the power tool down until the accessory has come to a complete stop. *The spinning accessory may grab the surface and pull the power tool out of your control.*

- k. Do not run the power tool while carrying it at your side. *Accidental contact with the spinning accessory could snag your clothing, pulling the accessory into your body.*
- l. Regularly clean the power tool's air vents. *The motor's fan will draw the dust inside the housing and excessive accumulation of powdered metal may cause electrical hazards.*
- m. Do not operate the power tool near flammable materials. *Sparks could ignite these materials.*
- n. Do not use accessories that require liquid coolants. *Using water or other liquid coolants may result in electrocution or shock.*
- o. **Do not work materials containing asbestos** (asbestos is considered carcinogenic).
- p. **Take protective measures when during work dust can develop that is harmful to one's health, combustible or explosive** (some dusts are considered carcinogenic); wear a dust mask and work with dust/ chip extraction when connectable.

KICKBACK AND RELATED WARNINGS

Kickback is a sudden reaction to a pinched or snagged rotating wheel, backing pad, brush or any other accessory. Pinching or snagging causes rapid stalling of the rotating accessory which in turn causes the uncontrolled power tool to be forced in the direction opposite of the accessory's rotation at the point of the binding. For example, if an abrasive wheel is snagged or pinched by the workpiece, the edge of the wheel that is entering into the pinch point can dig into the surface of the material causing the wheel to climb out or kick out. The wheel may either jump toward or away from the operator, depending on direction of the wheel's movement at the point of pinching. Abrasive wheels may also break under these conditions. Kickback is the result of power tool misuse and/or incorrect operating procedures or conditions and can be avoided by taking proper precautions as given below.

- a. Maintain a firm grip on the power tool and position your body and arm to allow you to resist kickback forces. Always use auxiliary handle, if provided, for maximum control over kickback or torque reaction during start-up. *The operator can control torque reactions or kickback forces, if proper precautions are taken.*
- b. Never place your hand near the rotating accessory. *Accessory may kickback over your hand.*
- c. Do not position your body in the area where power tool will move if kickback occurs. *Kickback will propel the tool in direction opposite to the wheel's movement at the point of snagging.*
- d. Use special care when working corners, sharp edges etc. Avoid bouncing and snagging the accessory. *Corners, sharp edges or bouncing have a tendency to snag the rotating accessory and cause loss of control or kickback.*
- e. Do not attach a saw chain woodcarving blade or toothed saw blade. *Such blades create frequent kickback and loss of control.*

SAFETY WARNINGS SPECIFIC FOR GRINDING AND ABRASIVE CUTTING OFF OPERATIONS

- a. Use only wheel types that are recommended for your power tool and the specific guard designed for the selected wheel. *Wheels for which the power tool was not designed cannot be adequately guarded and are unsafe.*
- b. Wheels must be used only for recommended applications. For example: do not grind with the side of cut-off wheel. *Abrasive cut-off wheels are intended for peripheral grinding, side forces applied to these wheels may cause them to shatter.*
- c. Always use undamaged wheel flanges that are of correct size and shape for your selected wheel. *Proper wheel flanges support the wheel thus reducing the possibility of wheel breakage. Flanges for cut-off wheels may be different from grinding wheel flanges.*
- d. Do not use worn down wheels from larger power tools. *Wheel intended for larger power tool is not suitable for the higher speed of a smaller tool and may burst.*

ADDITIONAL SAFETY WARNINGS SPECIFIC FOR ABRASIVE CUTTING OFF OPERATIONS

- a. Do not "jam" the cut-off wheel or apply excessive pressure. Do not attempt to make an excessive depth of cut. *Overstressing the wheel increases the loading and susceptibility to twisting or binding of the wheel in the cut and the possibility of kickback or wheel breakage.*
- b. Do not position your body in line with and behind the rotating wheel. *When the wheel, at the point of operation, is moving away from your body, the possible kickback may propel the spinning wheel and the power tool directly at you.*
- c. When wheel is binding or when interrupting a cut for any reason, switch off the power tool and hold the power tool motionless until the wheel comes to a complete stop. Never attempt to remove the cut-off wheel from the cut while the wheel is in motion otherwise kickback may occur. *Investigate and take corrective action to eliminate the cause of wheel binding.*
- d. Do not restart the cutting operation in the workpiece. Let the wheel reach full speed and carefully reenter the cut. *The wheel may bind, walk up or kickback if the power tool is restarted in the workpiece.*
- e. Support panels or any oversized workpiece to minimize the risk of wheel pinching and kickback. *Large workpieces tend to sag under their own weight. Supports must be placed under the workpiece near the line of cut and near the edge of the workpiece on both sides of the wheel.*
- f. Use extra caution when making a "pocket cut" into existing walls or other blind areas. *The protruding wheel may cut gas or water pipes, electrical wiring or objects that can cause kickback.*

SAFETY WARNINGS SPECIFIC FOR SANDING OPERATIONS

- a. When sanding, do not use excessively oversized sanding disc paper. Follow manufacturers recommendations, when selecting sanding paper. *Larger sanding paper extending*

beyond the sanding pad presents a laceration hazard and may cause snagging, tearing of the disc, or kickback.

SAFETY WARNINGS SPECIFIC FOR POLISHING OPERATIONS

- a. Do not allow any loose portion of the polishing bonnet or its attachment strings to spin freely. Tuck away or trim any loose attachment strings. *Loose and spinning attachment strings can entangle your fingers or snag on the workpiece.*

SAFETY WARNINGS SPECIFIC FOR WIRE BRUSHING OPERATIONS

- a. Be aware that wire bristles are thrown by the brush even during ordinary operation. Do not overstress the wires by applying excessive load to the brush. *The wire bristles can easily penetrate light clothing and/or skin.*
- b. If the use of a guard is recommended for wire brushing, do not allow any interference of the wire wheel or brush with the guard. *Wire wheel or brush may expand in diameter due to work load and centrifugal forces.*

ENVIRONMENT

DISPOSAL

The machine, accessories and packaging should be sorted for environmental-friendly recycling.

ONLY FOR EC COUNTRIES



Do not dispose of power tools into household waste! According to the European Guideline 2002/96/EC for Waste Electrical and Electronic Equipment and its implementation into national right, power tools that are no longer usable must be collected separately and disposed of in an environmentally correct manner.

SPECIFICATIONS

GENERAL SPECIFICATIONS

Voltage Rating	7.2V Lithium-Ion
Amperage Rating	0,2A / 1Ah
No Load Speed	n ₀ 25.000/min
Collet Capacity	0.8mm, 1.6mm, 2.4mm, 3.2mm

EXTENSION CORDS

Use completely unrolled and safe extension cords with a capacity of 5 Amps.

ASSEMBLY

ALWAYS TURN OFF THE TOOL BEFORE CHANGING ACCESSORIES, CHANGING COLLETS OR SERVICING THE TOOL.

GENERAL

The Dremel multitool is a high quality precision tool that can be used to perform detailed and intricate tasks. The wide range of Dremel accessories and attachments allow you to perform a large variety of tasks. These include tasks such as sanding, carving and engraving, cutting, cleaning and polishing.

PICTURE 1

- A. Collet Nut
- B. Collet
- C. On/Off Switch
- D. Shaft Lock Button
- E. Variable Speed Dial
- F. Ventilation Openings
- G. Softgrip
- H. Charge Indicator Light
- I. Charger
- J. Accessory Storage
- K. Wrench Storage

CHARGING THE TOOL

The Cordless Rotary Tool is not fully charged. The tool is equipped with a non-removable battery pack. Be sure to charge pack prior to initial use.

To charge the tool:

1. Turn tool off.
2. Place tool in the charger.
3. Plug charger into power source.
 - Green light ON=charging.
 - Solid green OFF=charging completed.Charger will automatically stop charging the battery when charging is completed. It is ok to leave tool on charger.
4. Charger will require approximately 5 hours to charge a completely discharged battery.

IMPORTANT CHARGING NOTES

This tool has a Lithium-Ion battery and docking station offering the following benefits:

1. Lithium-ion battery will hold its charge while in storage for up to 2 years so it's always ready when you need it.
2. You can place the tool on the charger and recharge it at any time without reducing the original factory charge capacity.
3. The charger was designed to use as a place to store your tool while you are working on your projects. Simply place the tool in the charger when you're not using it on your project, and it will continually recharge the battery so it will run longer.
4. The charger was designed to fast charge the battery only when the battery temperature is between 4°C and 41°C.
5. If battery does not charge properly:
 - a. Check to see if tool is properly placed in charger.
 - b. Check for voltage at outlet by plugging in some other electrical device.
 - c. Check to see if outlet is connected to a light switch which turns power "off" when lights are turned off.
 - d. Check battery pack terminals for dirt. Clean with cotton swab and alcohol if necessary.

NOTE: Use of chargers not sold by Dremel may void the warranty.

COLLETS

The Dremel accessories available for the multitool come with various shank sizes. Four size collets are available to accommodate the different shank sizes. Collet sizes are identified by the rings on the back of the collet.

PICTURE 2

- L. 0.8 mm Collet with one ring (483)
- M. 1.6 mm Collet with two rings (482)
- N. 2.4 mm Collet with three rings (481)
- O. 3.2 mm Collet without ring (480)

NOTE: Some multitool kits may not include all four collet sizes. Collets are available separately.

Always use the collet that matches the shank size of the accessory you plan to use. Do not force a larger diameter shank into a smaller collet.

CHANGING COLLETS

PICTURE 3

- P. Shaft Lock Button
- Q. Collet Wrench
- R. To tighten
- S. To loosen
- T. Collet Nut

1. Slide the shaft lock button forward, hold down and rotate the shaft by hand until it engages the shaft lock. *Do not engage the shaft lock button while multitool is running.*
2. With the shaft lock button engaged, loosen and remove the collet nut. Use the collet wrench if necessary.
3. Remove the collet by pulling it free from the shaft.
4. Install the appropriate size collet fully into the shaft and reinstall the collet nut finger tight. Do not fully tighten the nut when there is no bit or accessory installed.

CHANGING ACCESSORIES

PICTURE 3/4

- P. Shaft Lock Button

1. Slide the shaft lock button forward, hold down and rotate the shaft by hand until it engages the shaft lock.
2. With the shaft lock button engaged, loosen (do not remove) the collet nut. Use the collet wrench if necessary.
3. Insert the bit or accessory shank fully into the collet.
4. With the shaft lock button engaged, finger tighten the collet nut until the bit or accessory shank is gripped by the collet. Use the collet wrench to secure the bit or accessory in the collet.

NOTE: Be sure to read the instructions supplied with your Dremel accessory for further information on its use.

Use only Dremel tested, high performance accessories.

GETTING STARTED

USE

The first step in using the multitool is to get the "feel" of it. Hold it in your hand and feel its weight and balance. Feel the taper of the housing. This taper permits the tool to be grasped much like a pen or pencil. The unique softgrip provides added comfort and control during use. *Always hold the tool away from your face. Accessories can be damaged during handling and can fly apart as they come up to speed. When holding tool, do not cover the ventilation openings with your hand. Blocking the ventilation openings could cause the motor to overheat.*

IMPORTANT! Practice on scrap material first to see how the tool's high-speed action performs. Keep in mind that your multitool will perform best by allowing the speed, along with the correct Dremel accessory, to do the work for you. Do not put pressure on the tool during use, if possible. Instead, lower the spinning accessory lightly to the work surface and allow it to touch the point at which you want to begin. Concentrate on guiding the tool over the work using very little pressure from your hand. Allow the accessory to do the work. Usually it is better to make a series of passes with the tool rather than to do the entire job with one pass. A gentle touch gives the best control and reduces the chance of error. For best control of the Stylus, hold the tool like a pencil between your thumb and forefinger. PICTURE 5. An alternative grip is the reverse grip for close up applications. PICTURE 6 Rotate the tool sideways, with the handle pointing out while resting your hand on the table. PICTURE 7 For ultimate stability, rest the handle of the tool on the table to help stabilize and control the accessory. PICTURE 8

OPERATING SPEEDS

This tool is a high speed rotary tool. Its speeds vary from 5.000 to 25.000 RPM. Adjusting the no. of RPM to your project will give a better end result. To achieve the best results when working with different materials, set the variable speed control to suit the job. To select the right speed for the accessory in use, practice with scrap material first. The speed settings are marked on the variable speed dial at the back of the tool. Refer to the Speed Settings chart on pages 4-6 to help determine the proper speed for the material being worked on and the accessory to use.

*) Speed for light cuts. Caution, burning on deep grooves possible.

Most jobs can be accomplished using the tool at the highest setting. However, certain materials (some plastics and metals) can be damaged by high-speed generated heat and should be worked on at relatively low speeds. Low speed operation (15,000 RPM or less) is usually best for polishing operations employing the felt polishing accessories. All brushing applications require lower speeds to avoid wire discharge from the holder. Let the performance of the tool do the work for you when using lower speed settings. Higher speeds are better for hardwoods, metals and glass and for drilling, carving, cutting, shaping and cutting dados or rabbets in wood. The settings for approximate RPM's are:

Switch Setting	Speed Range
1-2	5.000 - 9.000 RPM
3-4	9.000 - 13.000 RPM
5-6	13.000 - 17.000 RPM
7-8	17.000 - 21.000 RPM
9-10	21.000 - 25.000 RPM

Some guidelines regarding tool speed:

- Plastic and other materials that melt at low temperatures should be cut at low speeds.
- Polishing, buffing and cleaning with a wire brush must be done at speeds not greater than 15,000 RPM to prevent damage to the brush and your material.
- Wood should be cut at high speed.
- Iron or steel should be cut at high speed.
- If a high speed steel cutter starts to vibrate, it usually indicates that it is running too slow.
- Aluminium, copper alloys, lead alloys, zinc alloys and tin may be cut at various speeds, depending on the type of cutting being done. Use a paraffin (not water) or other suitable lubricant on the cutter to prevent the cut material from adhering to the cutter teeth.

NOTE: Increasing pressure on the tool is not the answer when it is not performing properly. Try a different accessory or speed setting to achieve the desired result.

STALL PROTECTION

This tool has a stall protection feature to protect the motor and battery in the event of a stall. If you stall the tool for too long, or bind the bit in a work piece, especially at high speeds, it will automatically turn itself off. Simply take the tool out of the material, *turn it off for 3 seconds*, then turn it on again to continue using it. When the battery becomes close to empty, the tool may shut down automatically more frequent than normal. If this happens, it is time to recharge the battery.

DELAY START SWITCH

The Stylus is equipped with a momentary delayed on/off switch to protect from accidental starting of your tool. To turn your tool on, you must hold the button down for approximately half a second. If your tool is not turning on immediately, try holding the button down longer.

MAINTENANCE

Preventative maintenance performed by unauthorized personnel may result in misplacing of internal wires and components which could cause serious hazard. We recommend that all tool service be performed by a Dremel Service Facility. To avoid injury from unexpected starting or electrical shock, always turn off powertool before performing service or cleaning.

CLEANING THE TOOL

TURN OFF TOOL BEFORE CLEANING

Ventilation openings and switch levers must be kept clean and free of foreign matter. Do not attempt to clean by inserting pointed objects through openings.

The tool may be cleaned with compressed air. Always wear safety goggles when cleaning tool with compressed air.

There is no need to lubricate the Dremel multitool.

Certain cleaning agents and solvents will damage plastic parts.

Some of these are: gasoline, carbon tetrachloride, chlorinated cleaning solvents, ammonia and household detergents that contain ammonia.

Clean the "soft grip" areas of the tool using a damp cloth.

Tougher soiled areas may require more than one wipe application to get clean.

SERVICE AND WARRANTY

This DREMEL product is guaranteed in accordance with statutory/country-specific regulations; damage due to normal wear and tear, overload or improper handling will be excluded from the guarantee.

In case of a complaint, send the tool *undismantled* together with proof of purchase to your dealer.

CONTACT DREMEL

For more information on the Dremel assortment, support and hotline, go to www.dremel.com

Dremel Europe, P.O. Box 3267, 4800 DG Breda, The Netherlands

D ALLGEMEINE SICHERHEITSHINWEISE



WARUNG LESEN SIE SÄMTLICHE HINWEISE.

Fehler bei der Einhaltung der nachstehend aufgeführten Anweisungen können elektrischen Schlag, Brand und/ oder schwere Verletzungen verursachen. Der in allen nachfolgenden Warnhinweisen verwendete Begriff „Elektrowerkzeug“ bezieht sich auf Akku-Elektrowerkzeuge.

BEWAHREN SIE DIESE ANWEISUNGEN GUT AUF

1. ARBEITSPLATZ

- Halten Sie Ihren Arbeitsbereich sauber und aufgeräumt. *Unordnung und unbeleuchtete Arbeitsbereiche können zu Unfällen führen.*
- Arbeiten Sie mit dem Gerät nicht in explosionsgefährdeter Umgebung, in der sich brennbare Flüssigkeiten, Gase oder Stäube befinden. *Elektrowerkzeuge erzeugen Funken, die den Staub oder die Dämpfe entzünden können.*

- Halten Sie Kinder und andere Personen während der Benutzung des Elektrowerkzeugs fern. *Bei Ablenkung können Sie die Kontrolle über das Gerät verlieren.*

2. ELEKTRISCHE SICHERHEIT

- Der Stecker des Ladegeräts muss in die Steckdose passen. Der Stecker darf in keiner Weise verändert werden. Verwenden Sie keine Adapterstecker gemeinsam mit geschützten Geräten. *Unveränderte Stecker und passende Steckdosen verringern das Risiko eines elektrischen Schlages.*
- Vermeiden Sie Körperkontakt mit geerdeten Oberflächen wie Rohren, Heizungen, Herden und Kühlschränken. *Es besteht ein erhöhtes Risiko durch elektrischen Schlag, wenn Ihr Körper geerdet ist.*
- Halten Sie das Gerät von Regen oder Nässe fern. *Das Eindringen von Wasser in ein Elektrogerät erhöht das Risiko eines elektrischen Schlages.*
- Zweckfremden Sie das Kabel nicht, um das Gerät zu tragen, aufzuhängen oder um den Stecker aus der Steckdose zu ziehen. Verwenden Sie das Kabel nie zum Tragen, Ziehen oder Ausstecken des Ladegeräts. *Beschädigte oder verwickelte Kabel erhöhen das Risiko eines elektrischen Schlages.*
- Wenn Sie das Ladegerät im Freien verwenden, verwenden Sie ein für den Außenbereich geeignetes Verlängerungskabel. *Die Anwendung eines für den Außenbereich geeigneten Verlängerungskabels verringert das Risiko eines elektrischen Schlages.*
- Verwenden Sie das Ladegerät nicht, wenn Kabel oder Stecker beschädigt sind. Das Kabel oder der Stecker ist umgehend von einer anerkannten Dremel-Vertragswerkstatt auszutauschen.

3. SICHERHEIT VON PERSONEN

- Seien Sie aufmerksam, achten Sie darauf, was Sie tun und gehen Sie mit Vernunft an die Arbeit mit einem Elektrowerkzeug. Benutzen Sie das Gerät nicht, wenn Sie müde sind oder unter dem Einfluss von Drogen, Alkohol oder Medikamenten stehen. *Ein Moment der Unachtsamkeit bei dem Gebrauch des Gerätes kann zu ernsthaften Verletzungen führen.*
-  Tragen Sie persönliche Schutzausrüstung und immer eine Schutzbrille. *Das Tragen persönlicher Schutzausrüstung, wie Staubmaske, rutschfeste Sicherheitsschuhe, Schutzhelm oder Gehörschutz, je nach Art und Einsatz des Elektrowerkzeuges, verringert das Risiko von Verletzungen.*
- Vermeiden Sie eine unbeabsichtigte Inbetriebnahme. *Das Berühren des Schalters beim Tragen von Elektrowerkzeugen kann zu Unfällen führen.*
- Entfernen Sie Einstellwerkzeuge oder Schraubenschlüssel, bevor Sie das Gerät einschalten. *Ein Werkzeug oder Schlüssel, der sich in einem drehenden Geräteteil befindet, kann zu Verletzungen führen.*
- Überschätzen Sie sich nicht. *Sorgen Sie für einen sicheren Stand und halten Sie jederzeit das Gleichgewicht. Dadurch können Sie das Gerät in unerwarteten Situationen besser kontrollieren.*

- f. Tragen Sie geeignete Kleidung. *Tragen Sie keine weite Kleidung oder Schmuck. Halten Sie Haare, Kleidung und Handschuhe fern von sich bewegenden Teilen. Lockere Kleidung, Schmuck oder lange Haare können von sich bewegenden Teilen erfasst werden.*
- g. Wenn Staubabsaug- und -auffangeinrichtungen montiert werden können, vergewissern Sie sich, dass diese angeschlossen sind und richtig verwendet werden. *Das Verwenden dieser Einrichtungen verringert die Gefährdungen durch Staub.*

4. SORGFÄLTIGER UMGANG MIT UND GEBRAUCH VON ELEKTROWERKZEUGEN

- a. Überlasten Sie das Gerät nicht. Verwenden Sie für Ihre Arbeit das dafür bestimmte Elektrowerkzeug. *Mit dem passenden Elektrowerkzeug arbeiten Sie besser und sicherer im angegebenen Leistungsbereich.*
- b. Benutzen Sie kein Elektrowerkzeug, dessen Schalter defekt ist. *Ein Elektrowerkzeug, das sich nicht mehr ein- oder ausschalten lässt, ist gefährlich und muss repariert werden.*
- c. Schalten Sie das Elektrowerkzeug aus, bevor Sie Einstellungen vornehmen, Zubehör austauschen oder es weglegen. *Diese Vorsichtsmaßnahme verhindert den unbeabsichtigten Start des Gerätes.*
- d. Bewahren Sie unbenutzte Elektrowerkzeuge außerhalb der Reichweite von Kindern auf. Lassen Sie Personen das Gerät nicht benutzen, die mit diesem nicht vertraut sind oder diese Anweisungen nicht gelesen haben. *Elektrowerkzeuge sind gefährlich, wenn sie von unerfahrenen Personen benutzt werden.*
- e. Pflegen Sie das Gerät mit Sorgfalt. Kontrollieren Sie, ob bewegliche Geräteteile einwandfrei funktionieren und nicht klemmen, ob Teile gebrochen oder so beschädigt sind, dass die Funktion des Gerätes beeinträchtigt ist. Lassen Sie beschädigte Teile vor dem Einsatz des Gerätes reparieren. *Viele Unfälle haben ihre Ursache in schlecht gewarteten Elektrowerkzeugen.*
- f. Halten Sie Schneidwerkzeuge scharf und sauber. *Sorgfältig gepflegte Schneidwerkzeuge mit scharfen Schneidkanten verkleben sich weniger und sind leichter zu führen.*
- g. Verwenden Sie Elektrowerkzeug, Zubehör, Einsatzwerkzeuge usw. entsprechend diesen Anweisungen und so, wie es für diesen speziellen Gerätetyp vorgeschrieben ist. Berücksichtigen Sie dabei die Arbeitsbedingungen und die auszuführende Tätigkeit. *Der Gebrauch von Elektrowerkzeugen für andere als die vorgesehenen Anwendungen kann zu gefährlichen Situationen führen.*

5. VERWENDUNG UND HANDHABUNG DES AKKUS

- a. Laden Sie den Akku nur mit dem vom Hersteller angegebenen Ladegerät auf. Bei der Verwendung eines für eine Akkuart geeigneten Ladegeräts mit einer anderen Akkuart kann Feuergefahr bestehen.
- a. Bei falscher Anwendung kann Flüssigkeit aus dem Akku austreten. Vermeiden Sie jeglichen Kontakt damit. Bei versehentlichem Kontakt mit der Flüssigkeit spülen Sie sie mit Wasser ab. Gelangt die Flüssigkeit in die Augen, suchen

Sie zusätzlich einen Arzt auf. Aus dem Akku austretende Flüssigkeit kann zu Hautreizungen oder Verbrennungen führen.

6. SERVICE

- a. Lassen Sie Ihr Gerät nur von qualifiziertem Fachpersonal und nur mit Original-Ersatzteilen reparieren. *Damit wird sichergestellt, dass die Sicherheit des Gerätes erhalten bleibt.*

SICHERHEITSANWEISUNGEN ZU ALLEN BETRIEBSARTEN

GEMEINSAME WARNHINWEISE ZUM SCHLEIFEN, SANDPAPIERSCHLEIFEN, ARBEITEN MIT DRAHTBÜRSTEN, POLIEREN UND TRENNSCHLEIFEN

- a. Dieses Elektrowerkzeug ist zu verwenden als Schleifer, Sandpapierschleifer, Drahtbürste, Polierer und Trennschleifmaschine. Beachten Sie alle Warnhinweise, Anweisungen, Darstellungen und Daten, die Sie mit dem Elektrowerkzeug erhalten. *Wenn Sie die folgenden Anweisungen nicht beachten, kann es zu elektrischem Schlag, Feuer und/oder schweren Verletzungen kommen.*
- b. Verwenden Sie kein Zubehör, das vom Hersteller nicht speziell für dieses Elektrowerkzeug vorgesehen und empfohlen wurde. *Nur weil Sie das Zubehör an Ihrem Elektrowerkzeug befestigen können, garantiert das keine sichere Verwendung.*
- c. Die zulässige Drehzahl des Einsatzwerkzeugs muss mindestens so hoch sein wie die auf dem Elektrowerkzeug angegebene Höchstdrehzahl. *Zubehör, das sich schneller als zulässig dreht, kann zerstört werden.*
- d. Außendurchmesser und Dicke des Einsatzwerkzeugs müssen den Maßangaben Ihres Elektrowerkzeugs entsprechen. *Falsch bemessene Einsatzwerkzeuge können nicht ausreichend abgeschirmt oder kontrolliert werden.*
- e. Schleifscheiben, Flansche, Schleifteller oder anderes Zubehör müssen genau auf die Schleifspindel Ihres Elektrowerkzeugs passen. *Einsatzwerkzeuge, die nicht genau auf die Schleifspindel des Elektrowerkzeugs passen, drehen sich ungleichmäßig, vibrieren sehr stark und können zum Verlust der Kontrolle führen.*
- f. Verwenden Sie keine beschädigten Einsatzwerkzeuge. Kontrollieren Sie vor jeder Verwendung Einsatzwerkzeuge wie Schleifscheiben auf Absplitterungen und Risse, Schleifteller auf Risse, Verschleiß oder starke Abnutzung, Drahtbürsten auf lose oder gebrochene Drähte. Wenn das Elektrowerkzeug oder das Einsatzwerkzeug herunterfällt, überprüfen Sie, ob es beschädigt ist, oder verwenden Sie ein unbeschädigtes Einsatzwerkzeug. Wenn Sie das Einsatzwerkzeug kontrolliert und eingesetzt haben, halten Sie und in der Nähe befindliche Personen sich außerhalb der Ebene des rotierenden Einsatzwerkzeugs auf und lassen Sie das Elektrowerkzeug eine Minute lang mit Höchstdrehzahl laufen. *Beschädigte Einsatzwerkzeuge brechen meist in dieser Testzeit.*

- g. Tragen Sie persönliche Schutzausrüstung. Verwenden Sie je nach Anwendung Vollgesichtsschutz, Augenschutz oder Schutzbrille. Soweit angemessen, tragen Sie Staubmaske, Gehörschutz, Schutzhandschuhe oder Spezialschürze, die kleine Schleif- und Materialpartikel von Ihnen fernhält. *Die Augen sollen vor herumfliegenden Fremdkörpern geschützt werden, die bei verschiedenen Anwendungen entstehen. Staub- oder Atemschutzmaske müssen den bei der Anwendung entstehenden Staub filtern. Wenn Sie lange lautem Lärm ausgesetzt sind, können Sie einen Hörverlust erleiden.*
- h. Achten Sie bei anderen Personen auf sicheren Abstand zu Ihrem Arbeitsbereich. Jeder, der den Arbeitsbereich betritt, muss persönliche Schutzausrüstung tragen. *Bruchstücke des Werkstücks oder gebrochener Einsatzwerkzeuge können wegfliegen und Verletzungen auch außerhalb des direkten Arbeitsbereichs verursachen.*
- i. Fassen Sie das Elektrowerkzeug nur an isolierten Griffflächen an, wenn Sie Arbeiten ausführen, bei denen das Schneidwerkzeug verborgene Stromleitungen treffen kann. *Kontakt mit einer spannungsführenden Leitung setzt auch Metallteile des Elektrowerkzeuges unter Spannung und führt zu einem elektrischen Schlag.*
- j. Legen Sie das Elektrowerkzeug niemals ab, bevor das Einsatzwerkzeug völlig zum Stillstand gekommen ist. *Das sich drehende Einsatzwerkzeug kann in Kontakt mit der Ablagefläche geraten, wodurch Sie die Kontrolle über das Elektrowerkzeug verlieren können.*
- k. Lassen Sie das Elektrowerkzeug nicht laufen, während Sie es tragen. *Ihre Kleidung kann durch zufälligen Kontakt mit dem sich drehenden Einsatzwerkzeug erfasst werden, und das Einsatzwerkzeug schießt sich in Ihren Körper bohren.*
- l. Reinigen Sie regelmäßig die Lüftungsschlitze Ihres Elektrowerkzeugs. *Das Motorgebläse zieht Staub in das Gehäuse, und eine starke Ansammlung von Metallstaub kann elektrische Gefahren verursachen.*
- m. Verwenden Sie das Elektrowerkzeug nicht in der Nähe brennbarer Materialien. *Funken können diese Materialien entzünden.*
- n. Verwenden Sie keine Einsatzwerkzeuge, die flüssige Kühlmittel erfordern. *Die Verwendung von Wasser oder anderen flüssigen Kühlmitteln kann zu einem elektrischen Schlag führen.*
- o. **Bearbeiten Sie kein asbesthaltiges Material** (Asbest gilt als krebserregend).
- p. **Treffen Sie Schutzmaßnahmen, wenn beim Arbeiten gesundheitsschädliche, brennbare oder explosive Stäube entstehen können** (manche Stäube gelten als krebserregend); tragen Sie eine Staubschutzmaske und verwenden Sie, wenn anschließbar, eine Staub-/ Späneabsaugung.

an der Blockierstelle beschleunigt. Wenn z. B. eine Schleifscheibe im Werkstück hakt oder blockiert, kann sich die Kante der Schleifscheibe, die in das Werkstück eintaucht, verfangen und dadurch die Schleifscheibe ausbrechen oder einen Rückschlag verursachen. Die Schleifscheibe bewegt sich dann auf die Bedienperson zu oder von ihr weg, je nach Drehrichtung der Scheibe an der Blockierstelle. Hierbei können Schleifscheiben auch brechen. Ein Rückschlag ist die Folge eines falschen oder fehlerhaften Gebrauchs des Elektrowerkzeugs. Er kann durch geeignete Vorsichtsmaßnahmen, wie nachfolgend beschrieben, verhindert werden.

- a. Halten Sie das Elektrowerkzeug gut fest und bringen Sie Ihren Körper und Ihre Arme in eine Position, in der Sie die Rückschlagkräfte abfangen können. Verwenden Sie immer den Zusatzgriff, falls vorhanden, um die größtmögliche Kontrolle über Rückschlagkräfte oder Reaktionsmomente beim Hochlauf zu haben. *Die Bedienperson kann durch geeignete Vorsichtsmaßnahmen die Rückschlag- und Reaktionskräfte beherrschen.*
- b. Bringen Sie Ihre Hand nie in die Nähe sich drehender Einsatzwerkzeuge. *Das Einsatzwerkzeug kann sich beim Rückschlag über Ihre Hand bewegen.*
- c. Meiden Sie mit Ihrem Körper den Bereich, in den das Elektrowerkzeug bei einem Rückschlag bewegt wird. *Der Rückschlag treibt das Elektrowerkzeug in die Richtung entgegengesetzt zur Bewegung der Schleifscheibe an der Blockierstelle.*
- d. Arbeiten Sie besonders vorsichtig im Bereich von Ecken, scharfen Kanten usw. Verhindern Sie, dass Einsatzwerkzeuge vom Werkstück zurückprallen und verklemmen. *Das rotierende Einsatzwerkzeug neigt bei Ecken, scharfen Kanten oder wenn es abprallt dazu, sich zu verklemmen. Dies verursacht einen Kontrollverlust oder Rückschlag.*
- e. Verwenden Sie kein Ketten- oder gezähntes Sägeblatt. *Solche Einsatzwerkzeuge verursachen häufig einen Rückschlag oder den Verlust der Kontrolle über das Elektrowerkzeug.*

BESONDERE WARNHINWEISE ZUM SCHLEIFEN UND TRENNSCHLEIFEN

- a. Verwenden Sie ausschließlich die für Ihr Elektrowerkzeug zugelassenen Schleifkörper und die für diese Schleifkörper vorgesehene Schutzhaube. *Schleifkörper, die nicht für das Elektrowerkzeug vorgesehen sind, können nicht ausreichend abgeschirmt werden und sind unsicher.*
- b. Schleifkörper dürfen nur für die empfohlenen Einsatzmöglichkeiten verwendet werden. Z. B.: Schleifen Sie nie mit der Seitenfläche einer Trennscheibe. *Trennscheiben sind zum Materialabtrag mit der Kante der Scheibe bestimmt. Seitliche Kräfteinwirkung auf diese Schleifkörper kann sie zerbrechen.*
- c. Verwenden Sie immer unbeschädigte Spannfleische in der richtigen Größe und Form für die von Ihnen gewählte Schleifscheibe. *Geeignete Flansche stützen die Schleifscheibe und verringern so die Gefahr eines Schleifscheibenbruchs. Flansche für Trennscheiben können sich von den Flanschen für andere Schleifscheiben unterscheiden.*
- d. Verwenden Sie keine abgenutzten Schleifscheiben von größeren Elektrowerkzeugen. *Schleifscheiben für größere Elektrowerkzeuge sind nicht für die höheren Drehzahlen von kleineren Elektrowerkzeugen ausgelegt und können brechen.*

RÜCKSCHLAG UND ENTSPRECHENDE WARNHINWEISE

Rückschlag ist die plötzliche Reaktion infolge eines hakenden oder blockierten drehenden Einsatzwerkzeugs, wie Schleifscheibe, Schleifteller, Drahtbürste usw. Verhaken oder Blockieren führt zu einem abrupten Stopp des rotierenden Einsatzwerkzeugs. Dadurch wird ein unkontrolliertes Elektrowerkzeug gegen die Drehrichtung des Einsatzwerkzeugs

WEITERE BESONDERE WARNHINWEISE ZUM TRENNSCHEIFEN

- Vermeiden Sie ein Blockieren der Trennscheibe oder zu hohen Anpressdruck. Führen Sie keine übermäßig tiefen Schnitte aus. *Eine Überlastung der Trennscheibe erhöht deren Beanspruchung und die Anfälligkeit zum Verkanten oder Blockieren und damit die Möglichkeit eines Rückschlags oder Schleifkörperbruchs.*
- Meiden Sie den Bereich vor und hinter der rotierenden Trennscheibe. *Wenn Sie die Trennscheibe im Werkstück von sich wegbewegen, kann im Falle eines Rückschlags das Elektrowerkzeug mit der sich drehenden Scheibe direkt auf Sie zugeschleudert werden.*
- Falls die Trennscheibe verklemmt oder Sie die Arbeit unterbrechen, schalten Sie das Elektrowerkzeug aus und halten Sie es ruhig, bis die Scheibe zum Stillstand gekommen ist. Versuchen Sie nie, die noch laufende Trennscheibe aus dem Schnitt zu ziehen, sonst kann ein Rückschlag erfolgen. *Ermitteln und beheben Sie die Ursache für das Verklemmen.*
- Schalten Sie das Elektrowerkzeug nicht wieder ein, solange es sich im Werkstück befindet. Lassen Sie die Trennscheibe erst ihre volle Drehzahl erreichen, bevor Sie den Schnitt vorsichtig fortsetzen. *Anderenfalls kann die Scheibe verhaken, aus dem Werkstück springen oder einen Rückschlag verursachen.*
- Stützen Sie Platten oder große Werkstücke ab, um das Risiko eines Rückschlags durch eine eingeklemmte Trennscheibe zu vermindern. *Große Werkstücke können sich unter ihrem eigenen Gewicht durchbiegen. Das Werkstück muss auf beiden Seiten abgestützt werden, und zwar sowohl in der Nähe des Trennschnitts als auch an der Kante.*
- Seien Sie besonders vorsichtig bei „Taschenschnitten“ in bestehende Wände oder andere nicht einsehbare Bereiche. *Die eintauchende Trennscheibe kann beim Schneiden in Gas- oder Wasserleitungen, elektrische Leitungen oder andere Objekte einen Rückschlag verursachen.*

BESONDERE WARNHINWEISE ZUM SANDPAPIERSCHLEIFEN

- Benutzen Sie keine überdimensionierten Schleifblätter, sondern befolgen Sie die Herstellerangaben zur Schleifblattgröße. *Schleifblätter, die über den Schleifteller hinausragen, können Verletzungen verursachen sowie zum Blockieren, Zerreißen der Schleifblätter oder zum Rückschlag führen.*

BESONDERE WARNHINWEISE ZUM POLIEREN

- Lassen Sie keine losen Teile der Polierhaube, insbesondere Befestigungsschnüre, zu. Verstauen oder kürzen Sie die Befestigungsschnüre. *Lose, sich mitdrehende Befestigungsschnüre können Ihre Finger erfassen oder sich im Werkstück verfangen.*

BESONDERE WARNHINWEISE ZUM ARBEITEN MIT DRAHTBÜRSTEN

- Beachten Sie, dass die Drahtbürste auch während des üblichen Gebrauchs Drahtstücke verliert. Überlasten Sie die Drähte nicht durch zu hohen Anpressdruck. *Wegfliegende*

Drahtstücke können sehr leicht durch dünne Kleidung und/oder die Haut dringen.

- Wird eine Schutzhaube empfohlen, verhindern Sie, dass sich Schutzhaube und Drahtbürste berühren können. *Teller- und Topfbürsten können durch Anpressdruck und Zentrifugalkräfte ihren Durchmesser vergrößern.*

UMGEBUNG

ENTSORGUNG

Elektrowerkzeuge, Zubehör und Verpackungen sollen einer umweltgerechten Wiederverwertung zugeführt werden.

NUR FÜR EU-LÄNDER



Werfen Sie Elektrowerkzeuge nicht in den Hausmüll! Gemäß der Europäischen Richtlinie 2002/96/EG über Elektro- und Elektronik-Altgeräte und ihrer Umsetzung in nationales Recht müssen nicht mehr gebrauchsfähige Elektrowerkzeuge getrennt gesammelt und einer umweltgerechten Wiederverwertung zugeführt werden.

SPEZIFIKATIONEN

ALLGEMEINE SPEZIFIKATIONEN

Spannung 7.2V Lithium-Ion
Stromstärke 0,2 A / 1 Ah
Leerlaufdrehzahl n₀ 25.000 U/min
Spannzangen für 0,8 mm, 1,6 mm, 2,4 mm, 3,2 mm

VERLÄNGERUNGSKABEL

Verwenden Sie nur vollständig abgewickelte und unbeschädigte Verlängerungskabel mit einer Kapazität von mindestens 5 A.

MONTAGE

SCHALTEN SIE DAS WERKZEUG IMMER AUS, BEVOR SIE DIE ZUBEHÖRTEILE ODER SPANNZANGEN WECHSELN ODER SERVICEARBEITEN AM WERKZEUG DURCHFÜHREN.

ALLGEMEIN

Dremel Multitool ist ein hochpräzises Werkzeug für besonders feine und detaillierte Arbeiten. Das breite Spektrum der Dremel Zubehörteile und Vorsatzgeräte bietet Ihnen eine große Vielzahl von Anwendungen. Hierzu gehört beispielsweise Schleifen, Fräsen, Gravieren, Schneiden/Trennen, Reinigen und Polieren.

ABBILDUNG 1

- Spannmutter
- Spannzange
- Ein-/Ausschalter
- Spindelarretierungsknopf
- Drehzahlwahlschalter

- F. Lüftungsschlitze
- G. Softgrip
- H. Ladeanzeige
- I. Ladegerät
- J. Zubehöraufbewahrung
- K. Schlüsselaufbewahrung

WERKZEUG LADEN

Das Akkugerät ist nicht vollständig geladen. Das Werkzeug verfügt über einen nicht austauschbaren Akku. Der Akku muss vor der ersten Verwendung aufgeladen werden.

So wird das Werkzeug geladen:

1. Schalten Sie das Werkzeug aus.
2. Setzen Sie das Werkzeug in das Ladegerät.
3. Schliessen Sie das Ladegerät an die Stromquelle an.
 - Grünes Licht AN = Werkzeug wird geladen.
 - Grünes Licht AUS = Ladevorgang abgeschlossen. Das Ladegerät beendet automatisch den Ladevorgang, wenn der Akku vollständig geladen ist. Das Werkzeug kann auf dem Ladegerät verbleiben.
4. Bei vollständig entladenen Akkus dauert der Ladevorgang ungefähr 5 Stunden.

WICHTIGE LADEHINWEISE

Dieses Werkzeug verfügt über einen Lithium-Ionen-Akku und eine Docking-Station mit den folgenden Vorteilen:

1. Gelagerte Lithium-Ionen-Akkus behalten ihre Ladung 2 Jahre lang, so dass das Werkzeug jederzeit einsatzbereit ist.
2. Sie können das Werkzeug jederzeit auf das Ladegerät setzen und aufladen, ohne dass die ursprüngliche Ladekapazität ab Werk vermindert wird.
3. Das Ladegerät dient gleichzeitig als Ablage des Werkzeugs, wenn Sie es gerade nicht benötigen. Setzen Sie das Werkzeug einfach in das Ladegerät, wenn Sie es gerade nicht benötigen. Es wird dann kontinuierlich aufgeladen, so dass Sie es länger verwenden können.
4. Das Ladegerät ist als Schnellladegerät konzipiert. Dies funktioniert nur bei einer Akkutemperatur zwischen 4 °C und 41 °C.
5. Falls sich der Akku nicht richtig laden lässt:
 - a. Kontrollieren des korrekten Sitzes des Werkzeugs im Ladegerät.
 - b. Kontrollieren der Funktionsfähigkeit der betreffenden Steckdose durch Anschließen eines anderen Elektrogeräts.
 - c. Prüfen, ob die Steckdose an einen Lichtschalter angeschlossen ist, der die Steckdose bei Ausschalten der Beleuchtung ebenfalls ausschaltet.
 - d. Die Akkukontakte auf Verschmutzungen kontrollieren. Bei Bedarf mit einem alkoholgetränkten Wattestäbchen reinigen.

HINWEIS: Die Verwendung von Ladegeräten, die nicht von Dremel vertrieben wurden, kann den Verlust Ihrer Garantieansprüche nach sich ziehen.

SPANNZANGEN

Dremel Multitool Zubehörteile haben unterschiedliche Schaftdurchmesser. Für diese unterschiedlichen Durchmesser stehen vier Spannzangen zur Verfügung. Die Größe der Spannzange ist jeweils an den Ringen auf der Rückseite der Spannzange erkennbar.

ABBILDUNG 2

- L. 0,8 mm Spannzange mit einem Ring (483)
- M. 1,6 mm Spannzange mit zwei Ringen (482)
- N. 2,4 mm Spannzange mit drei Ringen (481)
- O. 3,2 mm Spannzange ohne Ring (480)

HINWEIS: Manche Multitool Kits enthalten nicht alle vier Spannzangen. Spannzangen sind separat als Zubehör erhältlich.

Verwenden Sie stets die für den Schaftdurchmesser des Zubehörtails passende Spannzange. Drücken Sie einen Schaft mit einem größeren Durchmesser niemals gewaltsam in eine kleinere Spannzange.

WECHSELN VON SPANNZANGEN

ABBILDUNG 3

- P. Spindelarretierung
- Q. Spannzangenschlüssel
- R. Anziehen
- S. Lösen
- T. Spannmutter

1. Schieben Sie den Spindelarretierungsknopf nach vorne, halten Sie ihn gedrückt und drehen Sie den Schaft von Hand, bis die Spindelarretierung greift. Betätigen Sie die Spindelarretierung nie bei laufendem Werkzeug.
2. Lösen Sie bei gedrücktem Spindelarretierungsknopf die Spannmutter und nehmen Sie sie ab. Verwenden Sie ggf. den Spannzangenschlüssel.
3. Ziehen Sie die Spannzange von der Spindel ab.
4. Setzen Sie die Spannzange der gewünschten Größe vollständig in die Spindel ein und ziehen Sie die Spannmutter leicht an. Ziehen Sie die Mutter nie vollständig fest, wenn kein Zubehörtail eingesetzt ist.

WECHSELN VON ZUBEHÖRTEILEN

ABBILDUNG 3/4

- P. Spindelarretierungsknopf

1. Schieben Sie den Spindelarretierungsknopf nach vorne, halten Sie ihn gedrückt und drehen Sie den Schaft von Hand, bis die Spindelarretierung greift.
2. Lösen Sie bei gedrücktem Spindelarretierungsknopf die Spannmutter ohne sie abzunehmen. Verwenden Sie ggf. den Spannzangenschlüssel.
3. Schieben Sie den Schaft des Zubehörtails vollständig in die Spannzange.
4. Ziehen Sie die Spannmutter bei betätigter Spindelarretierung mit der Hand an, bis die Spannzange den Schaft des Zubehörtails greift. Verwenden Sie den Spannmutter-Schlüssel zur Sicherung des Bits oder des Zubehörtails in der Spannzange.

HINWEIS: Beachten Sie unbedingt auch die Bedienungs- und Sicherheitshinweise des jeweiligen Zubehörs!

Verwenden Sie nur Dremel-geprüfte Hochleistungs-Zubehörkomponenten.

ERSTE SCHRITTE

VERWENDUNG

Als ersten Schritt für die Verwendung des Multitool sollten Sie ein Gefühl für das Werkzeug bekommen. Nehmen Sie das Werkzeug in die Hand und machen Sie sich mit seinem Gewicht und Schwerpunkt vertraut. Beachten Sie die Verjüngung des Gehäuses, durch die sich das Werkzeug wie ein Füllfederhalter oder Bleistift halten lässt. Der einzigartige Softgrip bietet mehr Komfort und Kontrolle während der Anwendung.

Halten Sie das Werkzeug stets von Ihrem Gesicht abgewandt und tragen Sie immer eine Schutzbrille. Teile von beschädigtem Zubehör könnten sich beim Erreichen hoher Drehzahlen unter Umständen lösen.

Halten Sie das Werkzeug so, dass Sie die Lüftungsschlitze nicht mit der Hand abdecken. Durch Blockieren der Lüftungsschlitze könnte der Motor überhitzen.

WICHTIG! Üben Sie zunächst mit etwas Abfallmaterial, um ein Gefühl dafür zu bekommen, wie sich das Werkzeug bei hoher Drehzahl verhält. Denken Sie daran, dass Ihr Multitool die besten Ergebnisse liefert, wenn Sie die richtige Drehzahl sowie geeignete Zubehörteile verwenden. Arbeiten Sie ohne Druck. Durch die hohe Rotationsgeschwindigkeit ist es ausreichend, das Multitool nur leicht über die Oberfläche des Werkstücks zu führen.

Normalerweise erzielen Sie bessere Ergebnisse, wenn Sie mit dem Werkzeug mehrmals über die Oberfläche fahren, als mit einem einzigen Arbeitsgang. Außerdem haben Sie bei drucklosem Arbeiten eine bessere Kontrolle und verringern das Fehlerrisiko. Sie können den Stylus am leichtesten kontrollieren, wenn Sie das Werkzeug wie einen Stift zwischen Ihrem Daumen und Zeigefinger halten. **ABBILDUNG 5.** Sie können das Werkzeug auch anders herum halten, falls dies für Ihren Anwendungsbereich erforderlich ist. **ABBILDUNG 6** Drehen Sie das Werkzeug seitwärts, wobei der Handgriff nach außen zeigt, während die Hand auf dem Tisch aufliegt. **ABBILDUNG 7** Für eine hohe Stabilität legen Sie den Handgriff des Werkzeugs auf dem Tisch auf. Durch diese Position erreichen Sie eine höhere Stabilität des Werkzeugs und eine bessere Kontrolle des Zubehörs. **ABBILDUNG 8**

BETRIEBSGESCHWINDIGKEIT

Dieses Werkzeug arbeitet mit hoher Geschwindigkeit. Die Drehzahl variiert von 5.000 bis 25.000 U/Min. Mit der jeweils richtigen Drehzahleinstellung für Zubehör und Material erzielen Sie die besten Endergebnisse. Üben Sie zunächst an etwas Abfallmaterial, um die optimale Drehzahl zu ermitteln. Die Einstellungen für die Geschwindigkeit sind auf dem Drehzahlwahlschalter auf der Rückseite des Werkzeugs markiert. Die den einzelnen Stufen entsprechende Drehzahl finden Sie im Diagramm auf den Seiten 4-6. So können Sie die jeweils optimale Drehzahl für Zubehör und Material ermitteln.

*) Drehzahl für leichte Schnitte. Vorsicht, bei tiefen Fugen können Brandspuren auftreten und/oder der Fräser ausglühen. Die meisten Aufgaben können mit der höchsten Drehzahleinstellung des Werkzeugs erledigt werden. Einige Materialien (bestimmte Kunststoffe und Metalle) können jedoch durch die bei hoher Drehzahl erzeugte Hitze beschädigt werden und sollten daher mit niedrigerer Drehzahl bearbeitet werden. Niedrige Drehzahlen (15.000 U/Min. oder weniger) eignen sich normalerweise am Besten zum Polieren mit Filz-Polierzubehör. Bei allen Anwendungen mit Bürsten sind niedrigere Drehzahlen erforderlich, um ein Lösen der Drähte und Borsten aus der Halterung zu vermeiden. Auch bei niedrigen Drehzahlen sollten Sie ohne Druck arbeiten. Höhere Drehzahlen eignen sich für Hartholz, Metall und Glas sowie zum Bohren, Schnitzen, Schneiden, Formen, Kehlen und Nuten in Holz. Die Schalterstellungen entsprechen in etwa folgenden Drehzahlen:

Schalterstellung	Drehzahlbereich
1-2	5.000 - 9.000 U/Min.
3-4	9.000 - 13.000 U/Min.
5-6	13.000 - 17.000 U/Min.
7-8	17.000 - 21.000 U/Min.
9-10	21.000 - 25.000 U/Min.

Einige die Drehzahl betreffende Hinweise:

- Kunststoffe und andere Werkstoffe mit niedrigem Schmelzpunkt sind mit niedrigen Drehzahlen zu bearbeiten.
- Das Polieren, Glanzschleifen und Reinigen mit einer Drahtbürste muss bei Drehzahlen von maximal 15.000 U/Min erfolgen, um einer Beschädigung der Bürste und des Materials vorzubeugen.
- Schneidarbeiten in Holz müssen mit hoher Drehzahl erfolgen.
- Schneidarbeiten in Eisen oder Stahl müssen mit hoher Drehzahl erfolgen.
- Wenn ein Hochgeschwindigkeits-Stahlfräser zu vibrieren beginnt, so ist das meist ein Hinweis darauf, dass er zu langsam läuft.
- Aluminium, Kupfer-, Blei-, Zinklegierungen und Zinn können je nach Art der Arbeit mit unterschiedlichen Drehzahlen bearbeitet werden. Fetten Sie das Schneidwerkzeug mit Paraffin oder einem anderen geeigneten Schmiermittel (nicht Wasser) ein, um zu verhindern, dass sich Späne an den Schneidkanten des Werkzeugs festsetzen.

HINWEIS: Ein höherer Druck auf das Werkzeug wird das Ergebnis nicht verbessern. Verwenden Sie ein anderes Zubehörteil oder eine andere Drehzahleinstellung, um das gewünschte Ergebnis zu erzielen.

ÜBERLASTSCHUTZ

Dieses Werkzeug verfügt über einen Überlastschutz zum Schutz des Motors und des Akkus im Fall einer Überlastung. Falls Sie das Werkzeug zu lange belasten oder das Bit in einem Arbeitsstück festhängt, schaltet sich das Werkzeug, insbesondere bei hohen Geschwindigkeiten, automatisch aus. Nehmen Sie einfach das Werkzeug aus dem Material heraus, schalten Sie es 3 Sekunden lang aus und dann wieder ein und verwenden Sie es weiter. Kurz vor der vollständigen Entladung des Akkus schaltet das Werkzeug unter Umständen häufiger als normal ab. Sobald dies geschieht, sollten Sie den Akku aufladen.

SCHALTER FÜR STARTVERZÖGERUNG

Der Stylus ist mit einem Schalter zum Ein- und Ausschalten einer kurzzeitigen Verzögerung zum Schutz vor einem versehentlichen Start des Werkzeugs ausgestattet. Zum Einschalten des Werkzeugs müssen Sie den Knopf ca. eine halbe Sekunde gedrückt halten. Schaltet sich das Werkzeug nicht sofort ein, halten Sie den Knopf länger gedrückt.

WARTUNG

Um Beschädigungen und/oder Risiken vorzubeugen, sollten Wartungs- und Reparaturarbeiten ausschließlich durch autorisierte Personen erfolgen. Wir empfehlen, Wartung und Reparatur von Dremel-Servicenederlassungen durchführen zu lassen. Um durch unbeabsichtigtes Einschalten Verletzungen oder Stromschläge zu vermeiden, ist das Elektrowerkzeug vor Wartungs- und Reinigungsarbeiten immer auszuschalten.

REINIGEN DES WERKZEUGS

DAS WERKZEUG VOR DEM REINIGEN AUSSCHALTEN

Lüftungsschlitze und Schalter müssen stets sauber gehalten werden. Führen Sie jedoch keine Gegenstände in Öffnungen ein. Dies kann Beschädigungen des Werkzeugs verursachen.

Das Werkzeug kann mit Druckluft gereinigt werden. Tragen Sie beim Reinigen von Werkzeugen mit Druckluft stets eine Schutzbrille.

Das Dremel Multitool braucht nicht geschmiert zu werden. Verwenden Sie keine Reiniger, die beispielsweise Benzin, Kohlenstoff-Tetrachlorid, Chlor oder Ammoniak enthalten. Dies kann zu Beschädigungen an Kunststoffteilen führen.

Wir empfehlen die Reinigung mit einem feuchten Tuch und milden Reinigungsmitteln. Nachhaltig verschmutzte Bereiche müssen eventuell mehrmals abgewischt werden.

SERVICE UND GEWÄHRLEISTUNG

Die Garantie für dieses DREMEL Produkt entspricht den länderspezifischen Vorschriften. Schäden durch normale Abnutzung und Verschleiß sowie Überlastung oder unsachgemäße Behandlung sind von der Garantie ausgeschlossen.

Im Fall einer Reklamation schicken Sie das Werkzeug *komplett* mit einem entsprechenden Kaufnachweis an Ihren Händler.

DREMEL KONTAKTINFORMATIONEN

Weitere Informationen über Dremel finden Sie unter www.dremel.com

Dremel Europe, P.O. Box 3267, NL-4800 DG Breda, Die Niederlande

CONSIGNES GENERALES DE SECURITE



ATTENTION LISEZ TOUTES LES CONSIGNES.

Le non-respect des consignes ci-après peut entraîner un choc électrique, un incendie et/ou des blessures corporelles graves. L'expression "outil électroportatif", mentionnée dans tous les avertissements ci-dessous, concerne votre outil électrique sans fil.

CONSERVEZ CES CONSIGNES

1. ZONE DE TRAVAIL

- Faites en sorte que la zone de travail soit propre et bien éclairée. *Un espace encombré et sombre est propice aux accidents.*
- Ne faites pas fonctionner des outils électroportatifs dans les atmosphères explosives, notamment en présence de liquides, gaz ou poussières inflammables. *Les outils électroportatifs produisent des étincelles susceptibles d'enflammer les poussières ou fumées.*
- Tenez les enfants et spectateurs à distance pendant le fonctionnement d'un outil électroportatif. *Toute distraction peut entraîner une perte de contrôle de l'outil.*

2. SECURITE ELECTRIQUE

- La fiche mâle du chargeur doit être compatible avec la prise femelle. Ne modifiez en aucune circonstance la fiche. N'employez pas d'adaptateur avec les outils électroportatifs mis à la terre. *L'utilisation de fiches non modifiées et de prises appropriées réduira le risque de choc électrique.*
- Évitez tout contact corporel avec des éléments reliés à la terre, tels que tuyauterie, radiateurs, cuisinières, réfrigérateurs. *La mise à la terre du corps accroît le risque de choc électrique.*
- Conservez les outils électroportatifs à l'abri de la pluie et de l'humidité. *La pénétration d'eau dans un outil électroportatif accroît le risque de choc électrique.*
- N'exercez aucune action dommageable sur le cordon d'alimentation. N'utilisez jamais le cordon d'alimentation pour transporter le chargeur, tirer sur celui-ci ou le débrancher. Éloignez le cordon d'alimentation de la chaleur, des huiles, des arêtes vives ou des pièces en mouvement. *Les cordons endommagés ou emmêlés accroissent le risque de choc électrique.*
- Lorsque vous utilisez le chargeur à l'extérieur, ayez recours à un prolongateur prévu pour un usage extérieur. *L'utilisation d'un cordon conçu pour l'extérieur réduit le risque de choc électrique.*
- N'utilisez pas de chargeur si le cordon ou la fiche sont endommagés ; le cordon ou la fiche doivent être immédiatement remplacés dans l'un des Centres techniques Dremel agréés.

3. SECURITE PERSONNELLE

- a. Restez vigilant, soyez attentif à ce que vous faites et faites preuve de bon sens lorsque vous utilisez un outil électroportatif. Ne vous servez pas de ce type d'outil lorsque vous êtes fatigué ou sous l'emprise d'une drogue quelconque, de l'alcool ou d'un médicament. *Un instant d'inattention risque, dans ce cas, d'entraîner des blessures corporelles graves.*
- b.  Utilisez des équipements de protection. Portez toujours un équipement de protection oculaire. *Les équipements de protection tels que masque anti-poussière, chaussures de sécurité antidérapantes, casque ou protection auditive employés dans les cas appropriés réduiront les blessures corporelles.*
- c. Evitez tout démarrage accidentel. *Le fait de porter un outil électroportatif avec un doigt sur l'interrupteur est une invitation à l'accident.*
- d. Retirez toute clé de réglage avant de mettre l'outil sous tension. *Une clé laissée au contact d'un élément en rotation de l'outil électroportatif peut entraîner des blessures corporelles.*
- e. Ne travaillez pas dans une position instable. *Conservez à tout moment un bon appui et un bon équilibre du corps. Vous serez ainsi plus en mesure de garder le contrôle de l'outil électroportatif dans les situations imprévues.*
- f. Ayez une tenue appropriée. *Ne portez pas de vêtements amples ni de bijoux. N'approchez jamais les cheveux, vêtements et gants de pièces en mouvement. Des vêtements amples, bijoux ou cheveux longs peuvent être happés par des pièces en mouvement.*
- g. En présence de dispositifs pour l'aspiration et la collecte des poussières, vérifiez que ceux-ci sont branchés et correctement employés. *L'utilisation de ces appareils peut réduire les risques liés à la poussière.*

4. PRECAUTIONS D'UTILISATION DE L'OUTIL ELECTROPORTATIF

- a. Ne forcez pas sur l'outil électroportatif. Employez l'outil correspondant à votre application. *L'outil électroportatif approprié accomplira sa tâche plus efficacement et plus sûrement s'il est utilisé à la vitesse pour laquelle il a été conçu.*
- b. N'utilisez pas l'outil électroportatif si l'interrupteur ne fonctionne pas correctement. *Un outil dont l'interrupteur est défectueux est dangereux et doit être réparé.*
- c. Mettez l'outil électroportatif hors tension avant de procéder à un réglage, de changer d'accessoire ou de le ranger. *Ces précautions réduisent le risque d'un démarrage accidentel de l'outil.*
- d. Les outils électroportatifs doivent être rangés hors de portée des enfants et ne pas être utilisés par des personnes ne connaissant pas leur fonctionnement ou les présentes instructions. *Entre les mains d'utilisateurs inexpérimentés, les outils électroportatifs sont dangereux.*
- e. Entretenez les outils électroportatifs. Vérifiez la présence d'un défaut d'alignement ou grippage des pièces mobiles, de pièces cassées ou de toute autre condition pouvant altérer le fonctionnement des outils électroportatifs. Faites réparer un

outil électroportatif endommagé avant de l'utiliser. *Nombre d'accidents sont provoqués par des outils électroportatifs mal entretenus.*

- f. Les outils de coupe doivent être affûtés et propres. *S'ils sont bien entretenus, les outils avec des arêtes de coupe affûtées sont moins susceptibles d'accrocher et sont plus faciles à contrôler.*
- g. Utilisez l'outil électroportatif, ses accessoires et embouts, etc. conformément aux présentes instructions et de la manière prévue, en particulier en tenant compte des conditions de travail et de la nature du travail à réaliser. *L'utilisation de l'outil électroportatif pour d'autres applications que celles prévues présente un risque.*

5. UTILISATION ET ENTRETIEN DE LA BATTERIE

- a. Pour recharger la batterie, utilisez exclusivement le chargeur indiqué par le fabricant. Si vous utilisez un chargeur spécifique à un type de bloc d'alimentation avec un bloc d'alimentation différent, vous pourriez créer un risque d'incendie.
- b. Une utilisation inappropriée peut entraîner la projection de liquide par la batterie; évitez tout contact. En cas de contact accidentel, rincez avec de l'eau. Si le liquide entre en contact avec les yeux, faites appel également à une assistance médicale. La projection de liquide par la batterie peut provoquer des irritations ou des brûlures.

6. REPARATION

- a. Confiez la réparation de votre outil électroportatif à un réparateur qualifié qui utilise exclusivement des pièces de rechange identiques. *Vous garantirez ainsi la fiabilité de l'outil électroportatif.*

CONSIGNES DE SECURITE POUR TOUTES LES OPERATIONS

AVERTISSEMENTS DE SECURITE COMMUNS POUR LE MEULAGE, LE PONCAGE, LE BROSSAGE METALLIQUE, LE POLISSAGE ET LA DECOUPE A L'ABRASIF

- a. Cet outil électroportatif est conçu pour une utilisation en tant que meuleuse, ponceuse, brosse métallique, polisseuse ou outil de découpe. Lisez tous les avertissements, instructions, illustrations et spécifications fournis avec cet outil électroportatif. *Le non-respect des consignes ci-après peut entraîner un choc électrique, un incendie et/ou des blessures corporelles graves.*
- b. N'utilisez pas d'accessoires non spécialement conçus et recommandés par le fabricant de l'outil. *Le fait de pouvoir monter des accessoires sur votre outil électroportatif ne garantit pas une utilisation en toute sécurité.*
- c. La vitesse de rotation nominale de l'accessoire doit être au moins égale à la vitesse de rotation maximale indiquée sur l'outil électroportatif. *Les accessoires utilisés à une vitesse supérieure à leur vitesse de rotation nominale risquent de se détacher.*

- d. Le diamètre extérieur et la largeur de votre accessoire doivent correspondre aux cotes de votre outil électroportatif. *Des accessoires aux dimensions inadaptées ne peuvent pas être protégés ou contrôlés correctement.*
- e. Les meules, brides, plateaux de ponçage ou tout autre accessoire doivent correspondre exactement à la broche de l'outil électroportatif. *Les accessoires dont le perçage ne correspond pas exactement à la broche de l'outil électroportatif tournent de manière irrégulière, présentent des vibrations excessives et peuvent entraîner une perte de contrôle.*
- f. N'utilisez pas d'accessoires endommagés. Avant chaque utilisation, contrôlez les accessoires tels que les meules pour détecter des éclats et fissures, le plateau de ponçage pour identifier des fissures, une usure moyenne ou excessive, les brosses métalliques pour détecter des fils lâches ou cassés. En cas de chute de l'outil électroportatif ou de l'accessoire, contrôlez la présence de dommages ou remplacez l'accessoire. Après le contrôle et le remplacement de l'accessoire, vous et d'éventuelles personnes présentes devez vous placer à distance de la zone de l'accessoire en rotation et laisser tourner l'outil électroportatif à sa vitesse à vide maximale pendant une minute. *En règle générale, les accessoires endommagés cassent pendant ce temps d'essai.*
- g. Portez des équipements de protection personnels. Selon l'application, portez un masque intégral, des lunettes masque ou des lunettes de protection. Si nécessaire, portez un masque anti-poussière, des protections auditives, des gants et un tablier spécial qui vous protège des petits fragments d'abrasif ou de pièce à travailler. *La protection oculaire doit être capable d'arrêter les projections de débris provoquées par les différentes opérations. Le masque anti-poussière ou le masque respiratoire doit filtrer les particules générées lors de l'utilisation. Une exposition prolongée à un bruit de forte intensité peut entraîner une perte d'audition.*
- h. Gardez une distance de sécurité suffisante entre votre zone de travail et les personnes à proximité. Toute personne pénétrant dans la zone de travail doit porter un équipement de protection individuel. *Des fragments de la pièce à travailler ou un accessoire cassé peuvent être projetés et provoquer des blessures en dehors de la zone directe de travail.*
- i. Tenez l'outil par les parties isolées prévues à cet effet lorsque vous effectuez une opération, où l'accessoire de coupe risque d'entrer en contact avec un câble caché. *Le contact de l'accessoire de coupe avec un fil sous tension mettra également sous tension les parties métalliques de l'outil et soumettra l'utilisateur à un choc électrique.*
- j. Reposez l'outil électrostatique seulement après l'arrêt complet de l'accessoire. *L'accessoire en rotation peut accrocher une surface et vous faire perdre le contrôle de l'outil.*
- k. Veuillez ne pas démarrer l'outil électroportatif lorsque vous le transportez le long du corps. *En cas de contact accidentel, l'accessoire en rotation peut happer vos vêtements et vous blesser grièvement.*
- l. Nettoyez régulièrement les orifices de ventilation de l'outil électroportatif. *Le ventilateur du moteur risque d'aspirer la poussière dans le carter et une accumulation excessive de particules métalliques peut être source de risque électrique.*
- m. N'utilisez pas l'outil électroportatif à proximité de matériaux inflammables. *Des étincelles risquent d'enflammer ces matériaux.*
- n. N'utilisez pas d'accessoires nécessitant un liquide de refroidissement. *L'utilisation d'eau ou d'autres liquides de refroidissement peut entraîner un choc électrique.*
- o. **Ne pas travailler de matériaux contenant de l'amiante** (l'amiante est considérée comme étant cancérigène).
- p. **Prenez des mesures de sécurité, lorsque des poussières nuisibles à la santé, inflammables ou explosives peuvent être générées lors du travail** (certaines poussières sont considérées comme étant cancérigènes); portez un masque anti-poussières et utilisez un dispositif d'aspiration de poussières/de copeaux s'il est possible de raccorder un tel dispositif.

CONTRECOP ET AVERTISSEMENTS ASSOCIES

Un contrecoup est une réaction soudaine provoquée par une meule, un plateau de ponçage, une brosse ou tout autre accessoire en rotation qui se bloque ou se coince. Un blocage entraîne l'arrêt rapide de l'accessoire en rotation et la projection de l'outil électroportatif dans la direction opposée à la rotation de l'accessoire au point de blocage. Par exemple, si une meule se coince ou se bloque dans la pièce à travailler, le bord de la meule pénétrant au point de blocage peut entamer la surface du matériau et la meule peut ressortir ou être éjectée. En fonction du sens de rotation de la meule au point de blocage, celle-ci peut être projetée vers l'utilisateur ou à l'opposé de celui-ci. Dans ces conditions, les meules peuvent également casser. Le contrecoup résulte d'une utilisation incorrecte de l'outil électroportatif et/ou de mauvaises conditions ou procédures d'utilisation. Ce phénomène peut être évité en prenant les précautions suivantes.

- a. Maintenez fermement l'outil et campez votre corps et vos bras de manière à résister aux forces de contrecoup. Utilisez systématiquement la poignée supplémentaire, s'il y en a une, pour contrôler au maximum les forces de contrecoup ou le couple de réaction au démarrage. *Les forces de contrecoup ou le couple de réaction peuvent être amortis par l'utilisateur si les précautions correctes sont observées.*
- b. Ne placez jamais votre main à proximité de l'accessoire en rotation. *Lors d'un contrecoup, l'accessoire risque de rebondir sur celle-ci.*
- c. Ne restez pas dans la zone de contrecoup possible de l'outil électroportatif. *Le contrecoup entraînera l'outil dans la direction opposée au mouvement de la meule au point de blocage.*
- d. Soyez extrêmement vigilant lors du travail des coins, arêtes coupantes, etc. Evitez que l'accessoire rebondisse contre la pièce à travailler et qu'il se coince. *L'accessoire en rotation a tendance à accrocher au niveau des coins, des arêtes coupantes ou lorsqu'il rebondit, avec une possibilité de perte de contrôle ou de contrecoup.*
- e. N'utilisez pas de lames de scie à chaîne ou dentées. *Ce type de lame provoque fréquemment des contrecoups et une perte de contrôle.*

CONSIGNES DE SECURITE SPECIFIQUES AU PONÇAGE ET A LA DECOUPE A L'ABRASIF

- a. N'utilisez que des meules recommandées pour votre outil électroportatif et le capot de protection conçu pour la meule sélectionnée. *Les meules non conçues pour l'outil électroportatif ne peuvent pas être suffisamment protégées et présentent alors un danger.*
- b. Employez les meules exclusivement pour les applications recommandées. Par exemple: ne meulez pas avec la surface latérale d'un disque à tronçonner. *Les meules à tronçonner sont conçues pour enlever de la matière avec le bord et les forces latérales appliquées à ces meules peuvent provoquer leur destruction.*
- c. Utilisez systématiquement des brides de serrage en parfait état, dont la taille et la forme sont appropriées à la meule sélectionnée. *Les brides appropriées servent de support à la meule et réduisent ainsi le risque de rupture de celle-ci. Les brides pour les disques à tronçonner peuvent différer de celles pour d'autres meules.*
- d. N'utilisez pas de meules usées d'outils électroportatifs de plus grande taille. *Les meules prévues pour un outil électroportatif plus grand ne sont pas conçues pour les vitesses de rotation accrues des outils électroportatifs plus petits et risquent de casser.*

CONSIGNES DE SECURITE SUPPLEMENTAIRES POUR LA DECOUPE A L'ABRASIF

- a. Evitez de coincer le disque à tronçonner ou d'appliquer une pression excessive. N'essayez pas de réaliser des coupes trop profondes. *Une surcharge du disque en augmente la sollicitation et donc les risques de torsion ou de blocage, ce qui entraînerait un contrecoup ou la destruction de la meule.*
- b. Ne vous placez pas dans l'axe de la meule en rotation ni derrière celle-ci. *Si la meule au contact de la zone travaillée s'éloigne de vous, un contrecoup risque de ramener le disque et l'outil électroportatif directement sur vous.*
- c. Lorsque le disque se bloque ou que vous interrompez une passe pour une raison ou une autre, éteignez puis immobilisez l'outil jusqu'à ce que le disque s'arrête complètement. N'essayez en aucun cas de sortir le disque à tronçonner en rotation du matériau, sinon il existe un risque de contrecoup. *Recherchez la cause du blocage et prenez les mesures nécessaires pour y remédier.*
- d. Ne redémarrez pas l'opération de découpe dans la pièce à travailler. Attendez que la meule ait atteint sa vitesse de rotation maximale et introduisez-la précautionneusement dans le matériau. *En cas de redémarrage de l'outil électroportatif dans la pièce à travailler, le disque risque de se coincer, de ressortir ou de provoquer un contrecoup.*
- e. Utilisez des supports pour les panneaux ou toute pièce de grandes dimensions, afin de réduire le risque de blocage de la meule et de contrecoup. *Les pièces de grandes dimensions ont tendance à s'arquer sous leur propre poids. Les supports doivent être placés sous la pièce à travailler, près de la ligne de coupe et près du bord de la pièce, des deux côtés de la meule.*

- f. Redoublez de prudence lorsque vous effectuez une "coupe traversante" dans des murs existants ou autres parois aveugles. *Le disque à tronçonner peut sectionner des canalisations de gaz ou d'eau, des câbles électriques ou des objets pouvant causer un contrecoup.*

CONSIGNES DE SECURITE SPECIFIQUES POUR LE PONÇAGE

- a. Lors du ponçage, n'utilisez pas un disque abrasif surdimensionné. Respectez les indications du fabricant concernant la feuille abrasive. *Les feuilles abrasives trop grandes par rapport au plateau de ponçage présentent un risque de lacération et peuvent provoquer le blocage ou la déchirure du disque abrasif, ou un contrecoup.*

CONSIGNES DE SECURITE SPECIFIQUES POUR LE POLISSAGE

- a. Evitez qu'une partie mal fixée du disque de polissage ou que des cordes de fixation ne tournent librement. Rangez ou raccourcissez les cordes de fixation. *Des cordes de fixation lâches ou en rotation peuvent happer vos doigts ou se coincer sur la pièce à travailler.*

CONSIGNES DE SECURITE SPECIFIQUES POUR LE BROSSAGE METALLIQUE

- a. Ayez à l'esprit que la brosse perd des fils métalliques même pendant le travail normal. Evitez une sollicitation trop élevée des fils métalliques en appliquant une pression excessive sur la brosse. *Les fils métalliques arrachés peuvent pénétrer facilement dans des vêtements légers et/ou la peau.*
- b. Si un capot de protection est recommandé pour le brossage métallique, évitez tout contact entre ce capot et la brosse métallique. *Les brosses métalliques circulaires ou autres peuvent augmenter de diamètre en raison de la pression et des forces centrifuges.*

ENVIRONNEMENT

MISE AU REBUT

Les outils électroportatifs, ainsi que leurs accessoires et emballages doivent être triés en vue de leur recyclage approprié.

SEULEMENT POUR LES PAYS DE L'UNION EUROPEENNE



Ne jetez pas votre appareil électroportatif avec les ordures ménagères!
Conformément à la directive européenne 2002/96/CE relative à la mise au rebut des équipements électriques et électroniques, et à sa transposition dans le droit national, les outils électroportatifs inutilisables doivent faire l'objet d'une collecte distincte et être mis au rebut d'une manière respectueuse pour l'environnement.

SPECIFICATIONS

SPECIFICATIONS GENERALES

Tension nominale 7.2 V
Intensité nominale 0,2 A/1 Ah
Vitesse à vide : n_0 25 000 tr/min
Pince 0,8 mm, 1,6 mm, 2,4 mm, 3,2 mm

RALLONGES

Utilisez des rallonges entièrement déroulées et fiables d'une intensité de 5 A.

MONTAGE

ETEIGNEZ SYSTEMATIQUEMENT L'OUTIL AVANT DE CHANGER D'ACCESSOIRE OU DE PINCE OU POUR REPARER L'OUTIL.

GENERALITES

L'outil multifonctions Dremel est un outil de précision de très grande qualité, capable d'accomplir des tâches minutieuses et complexes. Ces opérations incluent notamment le ponçage, la sculpture et la gravure, ainsi que la découpe, le nettoyage et le polissage.

ILLUSTRATION 1

- A. Erou de blocage
- B. Pince porte-embout
- C. Interrupteur Marche/Arrêt
- D. Bouton de blocage d'arbre
- E. Variateur de vitesse
- F. Orifices de ventilation
- G. Poignée souple
- H. Témoin de charge
- I. Chargeur
- J. Rangement des accessoires
- K. Rangement des clés

MISE EN CHARGE DE L'OUTIL

L'outil rotatif sans fil n'est pas complètement chargé. L'outil est équipé d'un bloc d'alimentation fixe. Assurez-vous de charger la batterie avant la première utilisation de l'outil.

Pour charger l'outil :

1. Eteignez l'outil.
2. Placez l'outil dans le chargeur.
3. Branchez le chargeur dans la source d'alimentation.
 - Voyant vert allumé = en charge.
 - Voyant vert éteint = charge terminée.

Le chargeur interrompt automatiquement la charge dès que la batterie est complètement rechargée. Vous pouvez laisser l'outil dans le chargeur.

4. Il faut environ 5 heures au chargeur pour recharger une batterie complètement déchargée.

REMARQUES IMPORTANTES SUR LA CHARGE

Cet outil est équipé d'une batterie au lithium-ion et d'une station d'accueil offrant les avantages suivants :

1. La batterie au lithium-ion, placée dans son rangement, reste chargée pendant 2 ans au maximum. Elle est donc toujours prête à l'emploi.
2. Vous pouvez placer le chargeur et le recharger à tout moment sans réduire sa capacité de charge d'origine.
3. Le chargeur est conçu pour accueillir votre outil pendant vos travaux de bricolage. Il vous suffit de placer l'outil dans le chargeur lorsque vous ne l'utilisez pas, ce qui garantit une charge constante et donc une autonomie plus longue.
4. Le chargeur a été conçu pour un chargement rapide de la batterie uniquement à des températures comprises entre 4 °C et 41 °C.
5. Si la batterie ne se recharge pas correctement :
 - a. Vérifiez que l'outil est correctement placé dans le chargeur.
 - b. Vérifiez la présence d'une tension correcte à la prise murale en branchant un autre appareil électrique.
 - c. Vérifiez si la prise n'est pas raccordée à un interrupteur d'éclairage commandant une mise hors tension lorsque l'éclairage est éteint.
 - d. Vérifiez que les bornes de la batterie ne sont pas sales. Le cas échéant, nettoyez avec un coton tige et de l'alcool.

REMARQUE : L'emploi de chargeurs non vendus par Dremel risque d'annuler la garantie.

PINCES PORTE-EMBOUT

Les accessoires Dremel disponibles pour l'outil multifonctions sont fournis avec différentes tailles de queues. Quatre tailles de pince sont disponibles pour les différentes queues. Ces tailles sont identifiées par les bagues au dos de la pince.

ILLUSTRATION 2

- L. Pince 0,8 mm avec une bague (483)
- M. Pince 1,6 mm avec deux bagues (482)
- N. Pince 2,4 mm avec trois bagues (481)
- O. Pince 3,2 mm sans bague (480)

NOTA: Certains kits d'outil multifonctions peuvent ne pas inclure les quatre tailles de pince. Les pinces sont disponibles séparément.

Utilisez systématiquement la pince correspondant au diamètre de queue de l'accessoire que vous projetez d'employer. N'engagez pas de queue de grand diamètre dans une pince de diamètre plus petit.

CHANGEMENT DE PINCE

ILLUSTRATION 3

- P. Bouton de verrouillage de l'arbre
- Q. Clé de pince
- R. Sens de serrage
- S. Sens de desserrage
- T. Erou de blocage

1. Faites coulisser en avant le bouton de blocage d'arbre, maintenez et tournez l'arbre à la main jusqu'à ce qu'il s'enclenche. *N'actionnez pas le bouton de blocage tant que l'outil multifonctions n'est pas complètement arrêté.*
2. Lorsque le bouton de blocage d'arbre est enfoncé, desserrez et déposez l'écrou de blocage. Utilisez la clé de pince si nécessaire.
3. Déposez la pince en la dégageant de l'arbre.
4. Engagez à fond la nouvelle pince appropriée dans l'arbre, puis repositionnez et resserrez à la main l'écrou de blocage. Ne serrez pas complètement l'écrou en l'absence d'embout ou d'accessoire.

CHANGEMENT D'ACCESSOIRE

ILLUSTRATIONS 3/4

P. Bouton de verrouillage de l'arbre

1. Faites coulisser en avant le bouton de blocage d'arbre, maintenez et tournez l'arbre à la main jusqu'à ce qu'il s'enclenche.
2. Lorsque le bouton de blocage d'arbre est enfoncé, desserrez l'écrou de blocage (sans le déposer). Utilisez la clé de pince si nécessaire.
3. Engagez à fond l'embout ou la queue d'accessoire dans la pince.
4. Le bouton de blocage d'arbre étant toujours enfoncé, serrez à la main l'écrou de blocage jusqu'à ce que l'embout ou la queue de l'accessoire soit bien serré dans la pince. Ayez recours à la clé de pince pour bien fixer l'embout ou l'accessoire dans la pince.

NOTA: Lisez impérativement les instructions d'utilisation fournies avec votre accessoire Dremel.

Utilisez uniquement des accessoires testés par Dremel.

COMMENT DEMARRER

UTILISATION

La première étape consiste à faire connaissance avec l'outil. Prenez-le, soupesez-le et cherchez son équilibre dans votre main. Sentez sous vos doigts la partie conique du corps. Celle-ci permet de tenir l'outil comme un crayon. Le design unique de la poignée souple offre un confort et un contrôle accrus en cours d'utilisation.

Ne tournez jamais l'outil vers votre visage, orientez-le vers l'extérieur. Des accessoires qui ont pu être endommagés lors de la manipulation peuvent être violemment projetés sous l'effet de la vitesse.

Lorsque vous tenez l'outil, évitez d'obstruer les orifices de ventilation avec vos mains. Cette obstruction peut provoquer une surchauffe du moteur.

IMPORTANT ! Exercez-vous d'abord sur des matériaux de récupération pour apprécier le fonctionnement de l'outil à vitesse élevée. Gardez à l'esprit que votre outil multifonctions sera le plus performant à sa vitesse de travail avec l'accessoire Dremel approprié. Si possible, évitez toute pression sur l'outil pendant

son utilisation. Au contraire, appliquez légèrement l'accessoire en rotation à l'endroit voulu sur la surface à travailler. Concentrez-vous sur le guidage de l'outil sur la pièce en n'appliquant qu'une très légère pression de la main. Laissez l'accessoire faire le travail.

En règle générale, plusieurs passes avec l'outil sont préférables à une seule pour accomplir le travail. Un contact léger permet un contrôle optimal et évite les risques d'erreur. Pour maîtriser l'outil Stylus, tenez-le comme un crayon, entre le pouce et l'index. ILLUSTRATION 5. Une poignée inverse est l'alternative pour les travaux de très près. ILLUSTRATION 6 Tournez l'outil latéralement en pointant la poignée tout en gardant la main sur la table. ILLUSTRATION 7 Pour une stabilité optimale, positionnez le manche de l'outil sur la table pour stabiliser et contrôler l'accessoire. ILLUSTRATION 8

VITESSES DE FONCTIONNEMENT

Cet outil rotatif fonctionne à une vitesse élevée. Celle-ci varie dans une plage comprise entre 5.000 et 25.000 tr/min. L'ajustement de la vitesse de rotation à votre projet donnera un meilleur résultat final. Pour une qualité optimum lorsque vous travaillez sur différents matériaux, réglez le variateur de vitesse en conséquence. Pour sélectionner la vitesse appropriée à l'accessoire employé, exercez-vous d'abord sur des matériaux de récupération.

Les vitesses sont marquées sur le sélecteur de vitesses sur la partie arrière de l'outil. Reportez-vous au tableau des réglages de vitesses aux pages 4 à 6, afin de déterminer la vitesse appropriée en fonction du matériau employé et de l'accessoire.

*) Vitesse pour les coupes peu profondes. Attention, risque de brûlure sur les rainures profondes.

La majorité des tâches peuvent être accomplies en utilisant l'outil à sa vitesse maximale. Néanmoins, certains matériaux (plastiques et métaux spécifiques) peuvent être endommagés par la chaleur résultant du fonctionnement à vitesse élevée et doivent donc être travaillés à des vitesses relativement faibles. Le fonctionnement à faible vitesse (inférieure ou égale à 15.000 tr/min) convient en général aux travaux de polissage avec les accessoires de polissage en feutre. Toutes les applications de broissage nécessitent des vitesses réduites afin d'éviter l'arrachement de fils métalliques. A faible vitesse, laissez l'outil performant faire le travail pour vous. Les vitesses plus élevées conviennent mieux pour travailler les bois durs, les métaux et le verre, ainsi que pour percer, sculpter, défoncer, profiler et réaliser des feuillures ou des embrèvements dans le bois. Les positions d'interrupteur correspondent approximativement aux vitesses de rotation suivantes:

Position interrupteur	Plage de vitesses
1-2	5.000 - 9.000 tr/min
3-4	9.000 - 13.000 tr/min
5-6	13.000 - 17.000 tr/min
7-8	17.000 - 21.000 tr/min
9-10	21.000 - 25.000 tr/min

Quelques conseils concernant la vitesse d'utilisation de l'outil:

- Le plastique et les autres matériaux qui fondent à basse température doivent être coupés à des vitesses réduites.

- Le polissage, le lustrage et le nettoyage à la brosse métallique doivent être effectués à des vitesses inférieures à 15.000 tr/min, afin de ne pas endommager la brosse et le matériau.
- Le bois doit être coupé à vitesse élevée.
- Le fer ou l'acier doivent être coupés à vitesse élevée.
- Si une fraise en acier haute vitesse commence à vibrer, c'est généralement que sa vitesse de rotation est trop faible.
- L'aluminium, ainsi que les alliages de cuivre, de plomb, de zinc et d'étain peuvent être coupés à diverses vitesses selon le type de découpe effectuée. Appliquez de la paraffine (pas d'eau) ou un lubrifiant approprié sur la fraise afin d'éviter l'adhérence de déchets de coupe sur les tranchants de la fraise.

NOTA: Une pression accrue sur l'outil ne constitue pas la solution pour de meilleures performances. Essayez un autre accessoire ou une autre vitesse pour obtenir le résultat souhaité.

PROTECTION ANTI-CALAGE

Cet outil dispose d'un système anti-calage destiné à protéger le moteur et la batterie. Si l'outil reste bloqué trop longtemps ou si vous courbez le foret dans une pièce à usiner, notamment à vitesse élevée, il se met hors tension automatiquement. Il vous suffit de dégager l'outil, de l'éteindre pendant 3 secondes puis de le rallumer pour continuer à l'utiliser. Lorsque la batterie est presque déchargée, il est possible que l'outil s'éteigne automatiquement plus fréquemment que d'habitude. Dans ce cas, il est temps de recharger la batterie.

RETARD DE MISE SOUS TENSION

L'outil Stylus est équipé d'un interrupteur retardateur de mise sous/hors tension pour le protéger d'un démarrage intempestif. Pour mettre en marche votre outil, vous devez maintenir enfoncé le bouton pendant environ une demi seconde. Si votre outil ne se met pas en marche immédiatement, maintenez enfoncé le bouton un peu plus longtemps.

ENTRETIEN

Toute opération d'entretien préventif effectuée par du personnel non autorisé peut entraîner le positionnement incorrect de composants internes et présenter des risques graves. Nous recommandons de confier les opérations d'entretien de l'outil à un Centre Technique Dremel. Pour éviter les blessures résultant d'un démarrage accidentel ou d'un choc électrique, éteignez systématiquement l'outil avant les opérations de réparation ou de nettoyage.

NETTOYAGE DE L'OUTIL

Eteindre l'outil avant son nettoyage

Les orifices de ventilation et les curseurs des interrupteurs doivent être tenus propres et exempts de corps étrangers. Ne tentez pas de nettoyer l'outil en insérant des objets pointus à travers les orifices de ventilation.

L'outil peut être nettoyé à l'air comprimé. Dans ce cas, portez systématiquement des lunettes de protection.

L'outil multifonctions de Dremel ne requiert aucune lubrification. Certains détergents et solvants endommageront les pièces en plastique. C'est notamment le cas de l'essence, du tétrachlorure de carbone, des solvants chlorés, de l'ammoniac et des détergents domestiques qui contiennent de l'ammoniac. Nettoyez les zones de "poignée souple" de l'outil au moyen d'un chiffon humide. Il peut être nécessaire de renouveler plusieurs fois l'opération pour le nettoyage des surfaces rigides encrassées.

REPARATION ET GARANTIE

Ce produit DREMEL fait l'objet d'une garantie conforme aux réglementations légales en vigueur dans votre pays; les dommages résultant de l'usure normale, d'une surcharge ou d'une utilisation inappropriée sont exclus de la garantie.

En cas de réclamation, envoyez l'outil *non démonté* avec le justificatif d'achat à votre revendeur.

CONTACTER DREMEL

Pour plus d'informations sur la gamme de produits, le support technique et l'assistance téléphonique de la société Dremel, visitez le site www.dremel.com

Dremel Europe, P.O. Box 3267, 4800 DG Breda, Pays-Bas

ISTRUZIONI GENERALI DI SICUREZZA



A ATTENZIONE E' ASSOLUTAMENTE NECESSARIO LEGGERE

ATTENTAMENTE TUTTE LE ISTRUZIONI. *Eventuali errori nell'adempimento delle istruzioni qui di seguito riportate potranno causare scosse elettriche, incendi e/o lesioni gravi. Il termine qui di seguito utilizzato "elettrotensile" si riferisce ad utensili elettrici senza cavo.*

CONSERVARE QUESTE ISTRUZIONI

1. STAZIONE DI LAVORO

- Tenere la zona di operazione sempre pulita ed ordinata. *Il disordine e le zone di lavoro non illuminate possono essere fonte di incidenti.*
- Evitare d'impiegare l'elettrotensile in ambienti soggetti al rischio di esplosioni e nei quali si trovino liquidi, gas o polveri infiammabili. *Gli elettrotensili producono scintille che possono far infiammare la polvere o i gas.*
- Tenere lontani i bambini ed altre persone durante l'impiego dell'elettrotensile. *Eventuali distrazioni potranno comportare la perdita del controllo sull'elettrotensile.*

2. SICUREZZA ELETTRICA

- La spina per il caricatore dovrà essere adatta alla presa. Evitare assolutamente di apportare modifiche alla spina.

Non impiegare spine adattatrici assieme ad elettrotensili con collegamento a terra. *Le spine non modificate e le prese adatte allo scopo riducono il rischio di scosse elettriche.*

- b. Evitare il contatto fisico con superfici collegate a terra, come tubi, riscaldamenti, cucine elettriche e frigoriferi. *Sussiste un maggior rischio di scosse elettriche nel momento in cui il corpo è messo a massa.*
- c. Custodire l'elettrotensile al riparo dalla pioggia o dall'umidità. *L'eventuale infiltrazione di acqua in un elettrotensile va ad aumentare il rischio d'insorgenza di scosse elettriche.*
- d. Non usare il cavo per scopi diversi da quelli previsti e quindi non usarlo per trasportare o appendere l'elettrotensile oppure per togliere la spina dalla presa di corrente. Non usare mai il cavo per trasportare o appendere l'elettrotensile oppure per togliere la spina dalla presa di corrente. *I cavi danneggiati o aggrovigliati aumentano il rischio d'insorgenza di scosse elettriche.*
- e. Qualora si voglia utilizzare il caricatore all'aperto, impiegare solo ed esclusivamente cavi di prolunga omologati per l'impiego all'esterno. *L'uso di un cavo di prolunga omologato per l'impiego all'esterno riduce il rischio d'insorgenza di scosse elettriche.*
- f. Non usare il caricabatteria se il cavo o la spina sono danneggiati; sostituire immediatamente il cavo o la spina presso uno dei centri di assistenza Dremel registrati.

3. SICUREZZA DI PERSONE

- a. È importante concentrarsi su ciò che si sta facendo e maneggiare con giudizio l'elettrotensile durante le operazioni di lavoro. Non utilizzare l'utensile in caso di stanchezza o sotto l'effetto di droghe, bevande alcoliche e medicinali. *Un attimo di distrazione durante l'uso dell'elettrotensile potrà causare lesioni gravi.*
- b.  Indossare sempre equipaggiamento protettivo individuale, nonché guanti protettivi. Indossare sempre gli occhiali di protezione. *Indossando abbigliamento di protezione personale come la maschera per polveri, scarpe di sicurezza che non scivolino, elmetto di protezione oppure protezione acustica a seconda del tipo e dell'applicazione dell'elettrotensile, si riduce il rischio di incidenti.*
- c. Evitare l'accensione involontaria dell'utensile. *Il fatto di tenere il dito sopra l'interruttore potrà essere causa di incidenti.*
- d. Togliere gli attrezzi di regolazione o la chiave inglese prima di accendere l'utensile. *Un utensile oppure una chiave che si trovi in una parte rotante della macchina può provocare seri incidenti.*
- e. Mai sopravvalutare le proprie possibilità di reazione. *Avere cura di mettersi in posizione sicura e di mantenere l'equilibrio. In tale maniera sarà possibile controllare meglio l'elettrotensile in situazioni inaspettate.*
- f. Indossare vestiti adeguati. *Non indossare vestiti larghi, né portare bracciali e catenine. Tenere i capelli, i vestiti ed i guanti lontani da pezzi in movimento. Vestiti lenti, gioielli o capelli lunghi potranno impigliarsi in pezzi in movimento.*
- g. In caso fosse previsto il montaggio di dispositivi di aspirazione della polvere e di raccolta, assicurarsi che gli stessi siano collegati e che vengano utilizzati correttamente. *L'utilizzo di*

tali dispositivi contribuisce a ridurre lo svilupparsi di situazioni pericolose provocate dalla presenza di polvere.

4. TRATTAMENTO ACCURATO E USO CORRETTO DEGLI ELETTROTENSILI

- a. Non sottoporre la macchina a sovraccarico. Per il proprio lavoro, utilizzare esclusivamente l'elettrotensile esplicitamente previsto per il caso. *Con un elettrotensile adatto si lavora in modo migliore e più sicuro nell'ambito della sua potenza di prestazione.*
- b. Non utilizzare mai elettrotensili con interruttori difettosi. *Un elettrotensile con l'interruttore rotto è pericoloso e deve essere aggiustato.*
- c. Spegner l'elettrotensile prima di iniziare a regolarlo, di sostituire pezzi di ricambio o di mettere da parte l'elettrotensile. *Tale precauzione eviterà che l'elettrotensile possa essere messo in funzione involontariamente.*
- d. Quando gli elettrotensili non vengono utilizzati, conservarli al di fuori del raggio di accesso di bambini. Non fare usare l'elettrotensile a persone che non siano abituate ad usarlo o che non abbiano letto le presenti istruzioni. *Gli elettrotensili sono macchine pericolose quando vengono utilizzati da persone non dotate di sufficiente esperienza.*
- e. Effettuare accuratamente la manutenzione dell'elettrotensile. Verificare che le parti mobili dell'elettrotensile funzionino perfettamente e non s'inceppino, che non ci siano pezzi rotti o danneggiati al punto tale da limitare la funzione dell'elettrotensile stesso. *Prima di iniziare l'impiego, far riparare le parti danneggiate. Numerosi incidenti vengono causati da elettrotensili la cui manutenzione è stata effettuata poco accuratamente.*
- f. Mantenere gli utensili da taglio sempre affilati e puliti. *Gli utensili da taglio curati con particolare attenzione e con taglienti affilati s'inceppano meno frequentemente e sono più facili da condurre.*
- g. Utilizzare utensili elettrici, accessori, attrezzi, ecc. in conformità con le presenti istruzioni e secondo quanto previsto per questo tipo specifico di elettrotensile. Così facendo, tenere sempre presente le condizioni di lavoro e le operazioni da eseguire. *L'impiego di elettrotensili per usi diversi da quelli consentiti potrà dar luogo a situazioni di pericolo.*

5. UTILIZZO E MANUTENZIONE BATTERIE

- a. Ricaricare solo con il caricabatteria specificato dal produttore. Un caricabatteria adatto per un certo tipo di batterie può dare origine a rischio di incendio se utilizzato con un tipo diverso di batterie.
- b. In condizioni di utilizzo illecito, si potrebbe notare la fuoriuscita di liquido dalla batteria; in questo caso evitare ogni contatto con quest'ultimo. In caso di contatto accidentale, sciacquare con abbondante acqua. In caso di contatto con gli occhi, rivolgersi a un medico. Il liquido che fuoriesce da una batteria può causare irritazioni o bruciature.

6. ASSISTENZA

- a. Fare riparare l'elettrotensile solo ed esclusivamente da personale specializzato e solo impiegando pezzi di ricambio originali. *In tale maniera potrà essere salvaguardata la sicurezza dell'elettrotensile.*

ISTRUZIONI GENERALI DI SICUREZZA

ISTRUZIONI DI SICUREZZA GENERALI PER LAVORI DI LEVIGATURA, LEVIGATURA CON CARTA VETRATA, LAVORI CON SPAZZOLE METALLICHE, LUCIDATURA E TRONCATURA

- a. Questo elettrotensile è previsto per essere utilizzato come levigatrice, levigatrice per carta a vetro, spazzola metallica, lucidatrice e troncatrice. Inoltre è necessario attenersi alle istruzioni generali di sicurezza contenute nel manuale fornito a corredo o che si trova inserito nel presente libretto delle istruzioni per l'uso. *Eventuali errori nell'adempimento delle istruzioni qui di seguito riportate potranno causare scosse elettriche, incendi e/o incidenti gravi.*
- b. Non utilizzare nessun accessorio che la casa costruttrice non abbia esplicitamente previsto e raccomandato per questo elettrotensile. *Il semplice fatto che un accessorio possa essere fissato al Vostro elettrotensile non è una garanzia per un impiego sicuro.*
- c. Il numero di giri ammesso dell'accessorio impiegato deve essere almeno tanto alto quanto il numero massimo di giri riportato sull'elettrotensile. *Un accessorio che giri più rapidamente di quanto consentito può essere danneggiato.*
- d. Il diametro esterno e lo spessore dell'accessorio montato devono corrispondere ai dati delle dimensioni dell'elettrotensile in dotazione. *In caso di utilizzo di portautensili e di accessori di dimensioni sbagliate non sarà possibile schermarli oppure controllarli a sufficienza.*
- e. Dischi abrasivi, flange, platorelli oppure altri portautensili ed accessori devono adattarsi perfettamente al mandrino portamolà dell'elettrotensile in dotazione. *Portautensili ed accessori che non si adattano perfettamente al mandrino portamolà dell'elettrotensile non ruotano in modo uniforme, vibrano molto forte e possono provocare la perdita del controllo.*
- f. Non utilizzare mai portautensili od accessori danneggiati. Prima di ogni utilizzo controllare i portautensili e gli accessori ed accertarsi che sui dischi abrasivi non vi siano scheggiature o crepature, che il platorello non sia soggetto ad incrinature, crepature o forte usura e che le spazzole metalliche non abbiano fili metallici allentati oppure rotti. Se l'elettrotensile oppure l'accessorio impiegato dovesse sfuggire dalla mano e cadere, accertarsi che questo non abbia subito nessun danno oppure utilizzare un accessorio intatto. Una volta controllato e montato il portautensile o accessorio, far funzionare l'elettrotensile per la durata di un minuto con il numero massimo di giri avendo cura di tenersi lontani e di impedire anche ad altre persone presenti di avvicinarsi al portautensile o accessorio in rotazione. *Nella maggior parte dei casi i portautensili o accessori danneggiati si rompono nel corso di questo periodo di prova.*

- g. Indossare abbigliamento di protezione. A seconda dell'applicazione in corso utilizzare una visiera completa, maschera di protezione per gli occhi oppure occhiali di sicurezza. Per quanto necessario, portare maschere per polveri, protezione acustica, guanti di protezione oppure un grembiule speciale in grado di proteggervi da piccole particelle di levigatura o di materiale. *Gli occhi dovrebbero essere protetti da corpi estranei scaraventati per l'aria nel corso di diverse applicazioni. La maschera antipolvere e la maschera respiratoria devono essere in grado di filtrare la polvere provocata durante l'applicazione. Esponendosi per lungo tempo ad un rumore troppo forte vi è il pericolo di perdere l'udito.*
- h. Avere cura di evitare che altre persone possano avvicinarsi alla zona in cui si sta lavorando. Ogni persona che entra nella zona di operazione deve indossare un abbigliamento protettivo personale. *Frammenti del pezzo in lavorazione oppure utensili rotti possono volar via oppure provocare incidenti anche al di fuori della zona diretta di lavoro.*
- i. Quando si eseguono lavori in cui vi è pericolo che l'accessorio impiegato possa arrivare a toccare cavi elettrici nascosti, operare con l'elettrotensile afferrandolo sempre alle superfici di impugnatura isolate. *Un contatto con un cavo elettrico mette sotto tensione anche parti in metallo dell'elettrotensile provocando quindi una scossa elettrica.*
- j. Mai poggiare l'elettrotensile prima che il portautensile o l'accessorio impiegato non si sia fermato completamente. *L'utensile in rotazione può entrare in contatto con la superficie di appoggio facendovi perdere il controllo sulla macchina pneumatica.*
- k. Mai trasportare l'elettrotensile mentre questo dovesse essere ancora in funzione. *Attraverso un contatto casuale l'utensile in rotazione potrebbe fare presa sugli indumenti oppure sui capelli dell'operatore e potrebbe arrivare a ferire seriamente il corpo dell'operatore.*
- l. Pulire regolarmente le feritoie di ventilazione dell'elettrotensile in dotazione. *Il ventilatore del motore attira polvere nella carcassa ed una forte raccolta di polvere di metallo può provocare pericoli di origine elettrica.*
- m. Non utilizzare mai l'elettrotensile nelle vicinanze di materiali infiammabili. *Le scintille possono far prendere fuoco questi materiali.*
- n. Non utilizzare mai accessori che richiedano refrigeranti liquidi. *L'utilizzo di acqua o di altri liquidi refrigeranti può provocare una scossa di corrente elettrica.*
- o. **Non lavorare mai materiali contenenti amianto** (l'amianto è ritenuto materiale cancerogeno).
- p. **Prendere dei provvedimenti appropriati in caso che durante il lavoro dovessero svilupparsi polveri dannose per la salute, infiammabili oppure esplosive** (alcune polveri sono considerate cancerogene); portare una maschera di protezione contro la polvere ed utilizzare, se collegabile, un sistema di aspirazione polvere/aspirazione trucioli.

CONTRACCOLPO E RELATIVE AVVERTENZE DI PERICOLO

Un contraccolpo è l'improvvisa reazione in seguito ad agganciamiento oppure blocco di accessorio in rotazione come può essere un disco abrasivo, platorello, spazzola metallica ecc. Agganciandosi oppure bloccandosi il portautensile o accessorio provoca un

arresto improvviso della rotazione dello stesso. In questo caso l'operatore non è più in grado di controllare l'elettrotensile ed al punto di blocco si provoca un rimbalzo dello stesso che avviene nella direzione opposta a quella della rotazione dei portautensili o dell'accessorio. Se p. es. un disco abrasivo resta agganciato o bloccato nel pezzo in lavorazione, il bordo del disco abrasivo che si abbassa nel pezzo in lavorazione può rimanere impigliato provocando in questo modo una rottura oppure un contraccolpo del disco abrasivo. Il disco abrasivo si avvicina o si allontana dall'operatore a seconda della direzione di rotazione che ha nel momento in cui si blocca. In tali situazioni è possibile che le mole abrasive possano anche rompersi. Un contraccolpo è la conseguenza di un utilizzo non appropriato oppure non corretto dell'elettrotensile. Esso può essere evitato soltanto prendendo misure adatte di sicurezza come dalla descrizione che segue.

- a. Tenere sempre ben saldo l'elettrotensile e portare il proprio corpo e le proprie braccia in una posizione che Vi permetta di compensare le forze di contraccolpo. Se disponibile, utilizzare sempre l'impugnatura supplementare in modo da poter avere sempre il maggior controllo possibile su forze di contraccolpi oppure momenti di reazione che si sviluppano durante la fase in cui la macchina raggiunge il regime di pieno carico. *Prendendo appropriate misure di precauzione l'operatore può essere in grado di tenere sotto controllo le forze di contraccolpo e quelle di reazione a scatti.*
- b. Mai avvicinare la propria mano alla zona degli utensili in rotazione. *Nel corso dell'azione di contraccolpo il portautensili o accessorio potrebbe passare sulla Vostra mano.*
- c. Evitare di avvicinarsi con il proprio corpo alla zona in cui l'elettrotensile viene mosso in caso di un contraccolpo. *Un contraccolpo provoca uno spostamento improvviso dell'elettrotensile che si sviluppa nella direzione opposta a quella della rotazione della mola abrasiva al punto di blocco.*
- d. Operare con particolare attenzione in prossimità di spigoli, spigoli taglienti ecc. Avere cura di impedire che portautensili o accessori possano rimbalzare dal pezzo in lavorazione oppure possano rimanervi bloccati. *L'utensile in rotazione ha la tendenza a rimanere bloccato in angoli, spigoli taglienti oppure in caso di rimbalzo. Ciò provoca una perdita del controllo oppure un contraccolpo.*
- e. Non utilizzare seghe a catena e neppure lame dentellate. *Questo tipo di accessori provocano spesso un contraccolpo oppure la perdita del controllo sull'elettrotensile.*

PARTICOLARI AVVERTENZE DI PERICOLO PER OPERAZIONI DI LEVIGATURA E DI TRONCATURA

- a. Utilizzare sempre la calotta di protezione prevista per il tipo di utensile abrasivo utilizzato. *Utensili abrasivi che non sono previsti per l'elettrotensile non possono essere sufficientemente schermati e sono insicuri.*
- b. Utensili abrasivi possono essere utilizzati esclusivamente per le possibilità applicative esplicitamente raccomandate. P. es.: mai eseguire lavori di levigatura con la superficie laterale di un disco abrasivo da taglio diritto. *Mole abrasive da taglio diritto sono previste per l'asportazione di materiale con il bordo del disco. Esercitando dei carichi laterali su questi utensili abrasivi vi è il pericolo di romperli.*
- c. Per la mola abrasiva selezionata, utilizzare sempre flange di serraggio che siano in perfetto stato e che siano della corretta

dimensione e forma. *Flange adatte hanno una funzione di corretto supporto della mola abrasiva riducendo il più possibile il pericolo di una rottura della mola abrasiva. È possibile che vi sia una differenza tra flange per mole abrasive da taglio diritto e flange per mole abrasive di altro tipo.*

- d. Non utilizzare mai mole abrasive usurate previste per elettrotensili più grandi. *Mole abrasive previste per elettrotensili più grandi non sono concepite per le maggiori velocità di elettrotensili più piccoli e possono rompersi.*

ULTERIORI AVVERTENZE DI PERICOLO SPECIFICHE PER LAVORI DI TRONCATURA

- a. Evitare di far bloccare il disco abrasivo da taglio diritto oppure di esercitare una pressione troppo alta. Non eseguire tagli eccessivamente profondi. *Sottoponendo la mola da taglio diritto a carico eccessivo se ne aumenta la sollecitazione e la si rende maggiormente soggetta ad angolarità improprie o a blocchi venendo così a creare il pericolo di contraccolpo oppure di rottura dell'utensile abrasivo.*
- b. Evitare di avvicinarsi alla zona anteriore o posteriore al disco abrasivo da taglio in rotazione. *Quando l'operatore manovra la mola da taglio diritto nel pezzo in lavorazione in direzione opposta a quella della propria persona, può capitare che in caso di un contraccolpo il disco in rotazione faccia rimbalzare con violenza l'elettrotensile verso l'operatore.*
- c. Qualora il disco abrasivo da taglio diritto dovesse incepparsi oppure si dovesse interrompere il lavoro, spegnere l'elettrotensile e tenerlo fermo fino a quando il disco si sarà fermato completamente. Non tentare mai di estrarre il disco abrasivo dal taglio in esecuzione perché si potrebbe provocare un contraccolpo. *Rilevare ed eliminare la causa per il blocco.*
- d. Mai rimettere l'elettrotensile in funzione fintanto che esso si trovi ancora nel pezzo in lavorazione. Prima di continuare ad eseguire il taglio procedendo con la dovuta attenzione, attendere che il disco abrasivo da taglio diritto abbia raggiunto la massima velocità. *In caso contrario è possibile che il disco resti agganciato, sbalzi dal pezzo in lavorazione oppure provochi un contraccolpo.*
- e. Dotare di un supporto adatto pannelli oppure pezzi in lavorazione di dimensioni maggiori in modo da ridurre il rischio di un contraccolpo dovuto ad un disco abrasivo da taglio diritto che rimane bloccato. *Pezzi in lavorazione di dimensioni maggiori possono piegarsi sotto l'effetto del proprio peso. Provvedere a munire il pezzo in lavorazione di supporti adatti al caso specifico sia nelle vicinanze del taglio di troncatura che in quelle del bordo.*
- f. Operare con particolare attenzione in caso di "tagli dal centro" da eseguire in pareti già esistenti oppure in altre parti non visibili. *Il disco abrasivo da taglio diritto che inizia il taglio sul materiale può provocare un contraccolpo se dovesse arrivare a troncare condutture del gas o dell'acqua, linee elettriche oppure oggetti di altro tipo.*

AVVERTENZE DI PERICOLO SPECIFICHE PER LAVORI DI LEVIGATURA CON CARTA VETRO

- a. Non utilizzare mai fogli abrasivi troppo grandi ma attenersi alle indicazioni del rispettivo produttore relative alle

dimensioni dei fogli abrasivi. *Fogli abrasivi che dovessero sporgere oltre il platorello possono provocare incidenti oppure blocchi, strappi dei fogli abrasivi oppure contraccolpi.*

AVVERTENZE DI PERICOLO SPECIFICHE PER OPERAZIONI DI LUCIDATURA

- a. Evitare assolutamente che parti della cappa lucidatura restino staccate e prestare in modo particolare attenzione alle cordicelle di fissaggio. Raccogliere per bene oppure tagliare le cordicelle di fissaggio ad una lunghezza adatta. *Cordicelle di fissaggio che girino con la cappa possono far presa sulle dita dell'operatore oppure rimanere impigliate nel pezzo in lavorazione.*

AVVERTENZE DI PERICOLO SPECIFICHE PER LAVORI CON SPAZZOLE METALLICHE

- a. Tenere presente che la spazzola metallica perde pezzi di fil di ferro anche durante il comune impiego. Non sottoporre i fili metallici a carico troppo elevato esercitando una pressione troppo alta. *Pezzi di fil di ferro scaraventati per l'aria possono penetrare molto facilmente attraverso indumenti sottili e/o la pelle.*
- b. Impiegando una calotta di protezione si impedisce che la calotta di protezione e la spazzola metallica possano toccarsi. *I diametri delle spazzole a disco e delle spazzola a tazza possono essere aumentati attraverso forze di pressione e tramite l'azione di forze centrifugali.*

AMBIENTE

SMALTIMENTO

Avviare ad un riciclaggio rispettoso dell'ambiente gli imballaggi, gli elettrotensili e gli accessori dismessi.

SOLO PER I PAESI DELLA CE



Non gettare elettrotensili dismessi tra i rifiuti domestici! Conformemente alla norma della direttiva CE 2002/96 sui rifiuti di apparecchiature elettriche ed elettroniche (RAEE) ed all'attuazione del recepimento nel diritto nazionale, gli elettrotensili diventati inservibili devono essere raccolti separatamente ed essere inviati ad una riutilizzazione ecologica.

DATI TECNICI

DATI TECNICI GENERALI

Tensione di funzionamento . . Batterie al litio 7.2V
Intensità di funzionamento . . 0,2A / 1 Ah
Velocità a vuoto n₀ 25.000 giri/min
Dimensioni pinze 0,8 mm, 1,6 mm, 2,4 mm, 3,2 mm

CAVI DI PROLUNGA

Utilizzare esclusivamente cavi di prolunga completamente svolti con portata minima di 5 amp.

MONTAGGIO

SPEGNERE SEMPRE L'UTENSILE PRIMA DI SOSTITUIRE GLI ACCESSORI, I MANDRINI O DI PROCEDERE A OPERAZIONI DI MANUTENZIONE.

GENERALE

Il multiutensile Dremel è uno strumento di precisione di alta qualità, adatto per lavori dettagliati e complessi. La vasta gamma di accessori e complementi Dremel permette di svolgere i più svariati lavori. Tra questi, levigatura, intaglio, incisione e fresatura, taglio, pulitura e lucidatura.

FIGURA 1

- A. Ghiera della pinza
- B. Pinza
- C. Interruttore On/Off
- D. Pulsante di blocco albero
- E. Regolazione della velocità
- F. Aperture di aerazione
- G. Impugnatura morbida
- H. Indicatore stato di carica batteria
- I. Caricabatteria
- J. Porta-accessori
- K. Porta-chiave

CARICA DELL'UTENSILE

Il miniutensile senza cavo non è completamente carico. L'utensile è dotato di batterie non estraibili. Verificare di caricare le batterie prima del primo utilizzo.

Per caricare l'utensile:

1. Spegner l'utensile.
2. Inserire l'utensile nel caricabatteria.
3. Inserire il caricabatteria nella presa di corrente.
 - Luce verde ON = in carica.
 - Luce verde OFF = ricarica completata.Il caricabatteria interromperà automaticamente la ricarica della batteria a ricarica completata. È possibile lasciare l'utensile nel caricabatteria.
4. Per ricaricare una batteria completamente scarica sono necessarie circa 5 ore.

IMPORTANTI NOTE PER LA CARICA

L'utensile è dotato di una batteria al litio e di stazione di aggancio che offrono i seguenti vantaggi:

1. Le batterie al litio a magazzino mantengono la carica per 2 anni - sono quindi sempre pronte all'uso in caso di necessità.
2. È possibile inserire l'utensile nel caricabatteria e ricaricarlo sempre e ovunque, senza ridurre la capacità di carica originale da fabbrica.

3. Il caricabatteria è progettato come supporto utensile durante il lavoro sui vari progetti. Inserire l'utensile nel caricabatteria quando non lo si utilizza; il caricabatteria continuerà a ricaricare la batteria che, così, durerà più a lungo.
4. Il caricabatteria è stato pensato per caricare velocemente le batterie solo a una temperatura batterie compresa tra 4 °C e 41 °C.
5. Se le batterie non si ricaricano correttamente:
 - a. Controllare che l'utensile sia inserito correttamente nel caricabatteria
 - b. Controllare la tensione di alimentazione collegando qualche altro apparecchio elettrico.
 - c. Controllare che la presa utilizzata non sia comandata da un interruttore dell'impianto di illuminazione che escluda la presa stessa quando le luci vengono spente.
 - d. Controllare che i contatti del gruppo batterie non siano sporchi. All'occorrenza pulirli con ovatta e alcol.

NOTA: L'utilizzo di caricabatteria non venduti da Dremel invaliderà la garanzia.

PINZE

Gli accessori Dremel previsti per il multiutensile hanno gambi di diverse dimensioni. Sono disponibili quattro pinze di dimensioni diverse per le varie dimensioni dei gambi. Le dimensioni delle pinze sono identificate dagli anelli presenti alla base delle pinze stesse.

FIGURA 2

- L. Pinza da 0,8 mm con un anello (483)
- M. Pinza da 1,6 mm con due anelli (482)
- N. Pinza da 2,4 mm con tre anelli (481)
- O. Pinza da 3,2 mm senza anello (480)

N.B.: Alcuni kit multiutensile possono non includere le pinze nelle quattro dimensioni. Le pinze sono comunque disponibili separatamente.

Usare sempre la pinza che si adatta alle dimensioni del gambo e dell'accessorio che si intende usare. Non forzare un accessorio con gambo di diametro superiore della pinza.

SOSTITUZIONE PINZE

FIGURA 3

- P. Pulsante di blocco albero
- Q. Chiave di serraggio
- R. Serrare
- S. Allentare
- T. Ghiera di serraggio

1. Fare scorrere in avanti il pulsante di blocco dell'albero e, tenendolo premuto, ruotare l'albero a mano fino a che non si blocca. Non azionare il pulsante di blocco dell'albero mentre il multiutensile sta girando.
2. A pulsante di blocco dell'albero azionato, svitare e smontare la ghiera della pinza. Se necessario utilizzare la chiave di serraggio.
3. Estrarre la pinza dall'albero.

4. Inserire la pinza della dimensione desiderata nell'albero e serrare la ghiera di serraggio. Non serrare completamente la ghiera in assenza di punta o accessorio.

SOSTITUZIONE ACCESSORI

FIGURA 3/4

P. Pulsante di blocco albero

1. Fare scorrere in avanti il pulsante di blocco dell'albero e, tenendolo premuto, ruotare l'albero a mano fino a che non si blocca.
2. A pulsante di blocco dell'albero azionato, allentare (ma non rimuovere) la ghiera di serraggio. Se necessario utilizzare la chiave di serraggio.
3. Inserire il gambo della punta o dell'accessorio nella pinza.
4. A pulsante di blocco dell'albero azionato, serrare la ghiera di serraggio fino a che il gambo della punta/accessorio non è bloccato. Utilizzare la chiave per fissare la punta o l'accessorio nel mandrino.

N.B.: Leggere le istruzioni fornite con gli accessori Dremel per ulteriori informazioni sull'utilizzo.

Utilizzare esclusivamente accessori Dremel testati e ad elevate prestazioni.

PER INIZIARE

USO

Prima di utilizzare il multiutensile è necessario "conoscerlo". Impugnare e valutarne il peso e il bilanciamento. Si prenda confidenza con l'estremità affusolata dell'utensile. È questa parte che permette di impugnare come una penna o una matita. L'impugnatura morbida offre confort e controllo maggiori durante l'utilizzo.

Tenere sempre l'utensile lontano dal volto. Gli accessori potrebbero essere stati danneggiati durante la spedizione e potrebbero volare via ruotando ad alta velocità.

Nel maneggiare l'utensile evitare di coprire con le mani le aperture di aerazione. Se si bloccano le aperture di aerazione, il motore potrebbe surriscaldarsi.

IMPORTANTE! Provare ad utilizzare l'utensile su materiale di scarto per testarlo alle alte velocità. Ricordare che le prestazioni del multiutensile sono migliori se si permette alla velocità, insieme agli accessori Dremel più adatti, di svolgere completamente il lavoro. Se possibile non fare pressione sull'utensile in fase di utilizzo. Al contrario, appoggiare con cautela l'accessorio in rotazione sulla superficie di lavoro portandolo in contatto con il punto in corrispondenza del quale si vuole iniziare. Concentrarsi sulla guida dell'utensile lungo il pezzo applicando una leggerissima pressione con la mano. Deve essere l'accessorio a eseguire il lavoro. Solitamente si consiglia di eseguire una serie di passate con l'utensile piuttosto che una sola passata per completare il lavoro. Un tocco leggero garantisce un migliore controllo e riduce le possibilità di errore.

Per un migliore controllo di Stylus, impugnare l'utensile come una penna tra pollice e indice. FIGURA 5. Impugnatura alternativa: impugnatura capovolta per applicazioni chiuse. FIGURA 6 Ruotare lateralmente l'utensile con la maniglia rivolta verso l'esterno e

con la mano appoggiata sul tavolo. FIGURA 7 Per una maggiore stabilità, appoggiare la maniglia dell'utensile sul tavolo per stabilizzare e controllare l'accessorio. FIGURA 8

VELOCITÀ SELEZIONABILI

L'utensile è un dispositivo con rotazione ad alta velocità. La velocità è compresa tra 5.000 e 25.000 giri/min. Regolare il numero di giri al minuto in base al progetto per ottenere risultati finali migliori. Per ottenere i risultati migliori lavorando con materiali diversi, regolare il comando di regolazione della velocità in modo ottimale in base al progetto. Per selezionare la giusta velocità in base all'accessorio in uso, fare pratica su materiali di scarto.

Le impostazioni della velocità sono indicate sul disco velocità sulla parte posteriore dell'utensile. Vedere la tabella Impostazioni di velocità a pagina 4-6 per individuare la velocità più adatta in base al materiale di lavoro e all'accessorio utilizzato.

*) Velocità per tagli minimi. Attenzione, possibile bruciatura in caso di scanalature profonde.

E' possibile svolgere molti lavori con l'utensile regolato alla massima velocità. Tuttavia, alcuni materiali (alcuni tipi di plastica e metallo) possono danneggiarsi per il calore generato dall'alta velocità e dovrebbero pertanto essere lavorati a basse velocità.

Le basse velocità (15.000 giri/min o meno) sono generalmente adatte per interventi di lucidatura con accessori di lucidatura in feltro. In caso di utilizzo di spazzole, le velocità devono essere basse per evitare scariche dal manico. Lasciare che l'utensile lavori per voi alle basse velocità. Le velocità più alte sono ideali per legni duri, metalli e vetro, oltre che per interventi di foratura, intaglio, fresatura, formatura e taglio di dadi e battute in legno. Le regolazioni giri/minuto sono le seguenti:

Posizione interruttore	Campo di velocità
1-2	5.000 - 9.000 giri/min
3-4	9.000 - 13.000 giri/min
5-6	13.000 - 17.000 giri/min
7-8	17.000 - 21.000 giri/min
9-10	21.000 - 25.000 giri/min

Alcune indicazioni sulla velocità dell'utensile:

- La plastica e i materiali che fondono a basse temperature devono essere lavorati a bassa velocità.
- Lucidatura e pulitura con spazzola metallica devono essere eseguite a velocità inferiore a 15.000 giri/min per non danneggiare la spazzola e il materiale.
- Il legno deve essere lavorato a velocità elevata.
- Il ferro e l'acciaio devono essere lavorati a velocità elevata.
- Se un utensile da taglio in acciaio ad alta velocità inizia a vibrare, solitamente ciò significa che è stata selezionata una velocità troppo bassa.
- L'alluminio, il rame, le leghe di piombo, le leghe di zinco e lo stagno possono essere lavorati a velocità diverse, a seconda del tipo di lavorazione che si deve eseguire. Usare paraffina (non acqua) o altro lubrificante adatto sull'utensile di taglio per evitare che il materiale asportato aderisca al tagliente.

N.B.: Aumentare la pressione sull'utensile se non taglia come si vorrebbe, non risolve il problema. Provare ad utilizzare un accessorio o una regolazione della velocità diversi per ottenere i risultati desiderati.

PROTEZIONE IN CASO DI ARRESTO

L'utensile prevede un dispositivo di protezione motore e batteria in caso di arresto. In caso di arresto prolungato, o di incastro della punta in un pezzo da lavoro, in particolare a velocità elevate, l'utensile si spegne. Estrarre la punta dell'utensile dal pezzo, spegnerlo e dopo 3 secondi riaccenderlo per continuare ad utilizzarlo. Quando la batteria è prossima all'esaurimento, l'utensile può spegnersi automaticamente più spesso del normale. Nel caso ciò accada, significa che occorre ricaricare la batteria.

INTERRUTTORE DI AVVIO RITARDATO

Stylus è dotato di un interruttore ON/OFF di accensione ritardata come protezione in caso di avvio accidentale dell'utensile. Per accendere l'utensile, tenere premuto il pulsante per circa mezzo secondo. Se l'utensile non si accende immediatamente, premere il pulsante più a lungo.

MANUTENZIONE

La manutenzione preventiva eseguita da personale non autorizzato può causare l'errato posizionamento di componenti e dei cavi interni con possibili gravi rischi per le persone. Raccomandiamo che l'assistenza sugli utensili sia eseguita presso i centri di assistenza autorizzati Dremel. Per evitare incidenti dovuti ad avvio non previsto o scariche elettriche, spegnere l'elettroutensile prima di qualsiasi intervento manutentivo o di pulitura.

COME PULIRE L'UTENSILE

SPEGNERE L'UTENSILE PRIMA DI QUALSIASI INTERVENTO DI PULITURA

Le aperture di aerazione e le leve degli interruttori devono essere tenute pulite e libere da corpi estranei. Non cercare di pulire inserendo oggetti appuntiti attraverso le aperture.

L'utensile può essere pulito a fondo usando aria compressa. Quando si puliscono gli utensili con aria compressa indossare sempre occhiali di sicurezza.

Non occorre lubrificare il multiutensile Dremel.

Alcuni prodotti e solventi per la pulizia danneggiano i componenti in plastica. Tra questi ci sono la benzina, il tetracloruro di carbonio, i solventi clorinati, l'ammoniaca e i detergenti per uso domestico a base di ammoniaca.

Pulire l'area di "presa morbida" dell'utensile con un panno umido. Le aree più dure possono richiedere più di una passata per diventare pulite.

ASSISTENZA E GARANZIA

Questo prodotto DREMEL è garantito come da disposizioni normative/nazionali; eventuali danni dovuti a normale usura, sovraccarico o utilizzo improprio non sono coperti da garanzia.

CONTATTO DREMEL

Per ulteriori informazioni sulla gamma di prodotti Dremel, supporto e numero verde, visitare il sito www.dremel.com

Dremel Europe, P.O. Box 3267, 4800 DG Breda, Paesi Bassi

ALGEMENE VEILIGHEIDSVOORSCHRIFTEN



LET OP LEES ALLE VOORSCHRIFTEN.

Wanneer de volgende voorschriften niet in acht worden genomen, kan dit een elektrische schok, brand of ernstig letsel tot gevolg hebben. Het hierna gebruikte begrip "elektrisch gereedschap" heeft betrekking op snoerloze elektrische gereedschappen.

BEWAAAR DEZE VOORSCHRIFTEN GOED

1. WERKOMGEVING

- Houd uw werkomgeving schoon en opgeruimd. *Een rommelige of onverlichte werkomgeving kan tot ongevallen leiden.*
- Werk met het gereedschap niet in een omgeving met explosiegevaar waarin zich brandbare vloeistoffen, brandbare gassen of brandbaar stof bevinden. *Elektrische gereedschappen veroorzaken vonken die het stof of de dampen tot ontsteking kunnen brengen.*
- Houd kinderen en andere personen tijdens het gebruik van het elektrische gereedschap uit de buurt. *Wanneer u wordt ageleid, kunt u de controle over het gereedschap verliezen.*

2. ELEKTRISCHE VEILIGHEID

- Controleer of stekker van het oplaadapparaat geschikt is voor de wandcontactdoos. De stekker mag in geen geval worden veranderd. Gebruik geen adapterstekkers in combinatie met geaarde gereedschappen. *Onveranderde stekkers en passende stopcontacten beperken het risico van een elektrische schok.*
- Voorkom aanraking van het lichaam met geaarde oppervlakken, bijvoorbeeld van buizen, verwarmingen, fornuizen en koelkasten. *Er bestaat een verhoogd risico op een elektrische schok wanneer uw lichaam geaard is.*
- Houd het gereedschap uit de buurt van regen en vocht. *Het binnendringen van water in het elektrische gereedschap vergroot het risico van een elektrische schok.*
- Gebruik de kabel niet voor een verkeerd doel, om het gereedschap te dragen of op te hangen of om de stekker uit het stopcontact te trekken. Gebruik het snoer nooit om het oplaadapparaat te dragen of op te hangen of om de stekker uit het stopcontact te trekken. *Beschadigde of in de war geraakte kabels vergroten het risico van een elektrische schok.*
- Gebruik een verlengkabel die geschikt is voor buiten, wanneer u een oplaadapparaat buitenshuis gebruikt. *Het gebruik van een voor gebruik buitenshuis geschikte verlengkabel beperkt het risico van een elektrische schok.*

- Gebruik de lader niet als het snoer of de stekker beschadigd is; snoer of stekker moet onmiddellijk vervangen worden door een officieel geregistreerd Dremel-servicecentrum.

3. VEILIGHEID VAN PERSONEN

- Wees alert, let goed op wat u doet en ga met verstand te werk bij het gebruik van het elektrische gereedschap. Gebruik het gereedschap niet wanneer u moe bent of onder invloed staat van drugs, alcohol of medicijnen. *Een moment van onoplettendheid bij het gebruik van het gereedschap kan tot ernstige verwondingen leiden.*
-  Draag persoonlijke beschermende uitrusting en altijd een veiligheidsbril. *Het dragen van persoonlijke beschermende uitrusting zoals een stofmasker, slipvaste werkschoenen, een veiligheidshelm of gehoorbescherming, afhankelijk van de aard en het gebruik van het elektrische gereedschap, vermindert het risico van verwondingen.*
- Voorkom per ongeluk inschakelen. *Dragen van elektrische gereedschappen met de vinger op de schakelaar is vragen om ongelukken.*
- Verwijder instelgereedschappen of schroefslutels voordat u het gereedschap inschakelt. *Een instelgereedschap of sleutel in een draaiend deel van het gereedschap kan tot verwondingen leiden.*
- Overschat u zelf niet. *Zorg ervoor dat u stevig staat en steeds in evenwicht blijft. Daardoor kunt u het gereedschap in onverwachte situaties beter onder controle houden.*
- Draag geschikte kleding. *Draag geen loshangende kleding of sieraden. Houd haren, kleding en handschoenen uit de buurt van bewegende delen. Loshangende kleding, lange haren en sieraden kunnen door bewegende delen worden meegenomen.*
- Wanneer stofafzuigings- of stofopvangvoorzieningen kunnen worden gemonteerd, dient u zich ervan te verzekeren dat deze zijn aangesloten en juist worden gebruikt. *Het gebruik van deze voorzieningen beperkt het gevaar door stof.*

4. ZORGVULDIGE OMGANG MET EN ZORGVULDIG GEBRUIK VAN ELEKTRISCHE GEREEDSCHAPPEN

- Overbelast het gereedschap niet. Gebruik voor uw werkzaamheden het daarvoor bestemde elektrische gereedschap. *Met het passende elektrische gereedschap werkt u beter en veiliger binnen het aangegeven capaciteitsbereik.*
- Gebruik geen elektrisch gereedschap waarvan de schakelaar defect is. *Elektrisch gereedschap dat niet meer kan worden in- of uitgeschakeld, is gevaarlijk en moet worden gerepareerd.*
- Schakel het elektrische gereedschap uit, voordat u aanpassingen uitvoert, inzetgereedschappen wisselt of het gereedschap opbergt. *Deze voorzorgsmaatregel voorkomt onbedoeld starten van het gereedschap.*
- Bewaar niet-gebruikte elektrische gereedschappen buiten bereik van kinderen. Laat het gereedschap niet gebruiken door personen die er niet mee vertrouwd zijn en deze aanwijzingen niet hebben gelezen. *Elektrische*

NL

- gereedschappen zijn gevaarlijk wanneer deze door onervaren personen worden gebruikt.*
- e. Verzorg het gereedschap zorgvuldig. Controleer of bewegende delen van het gereedschap correct functioneren en niet vastklemmen en of onderdelen zodanig gebroken of beschadigd zijn dat de werking van het gereedschap nadelig wordt beïnvloed. Laat deze beschadigde onderdelen voor het gebruik repareren. *Veel ongevallen hebben hun oorzaak in slecht onderhouden van elektrische gereedschappen.*
 - f. Houd snijdende inzetgereedschappen scherp en schoon. *Zorgvuldig onderhouden snijdende inzetgereedschappen met scherpe snijkanten klemmen minder snel vast en zijn gemakkelijker te geleiden.*
 - g. Gebruik elektrisch gereedschap, toebehoren, inzetgereedschappen en dergelijke volgens deze aanwijzingen en zoals voor dit speciale gereedschapstype voorgeschreven. Let daarbij op de arbeidsomstandigheden en de uit te voeren werkzaamheden. *Het gebruik van elektrische gereedschappen voor andere dan de voorziene toepassingen kan tot gevaarlijke situaties leiden.*
- c. Het toegestane toerental van het inzetgereedschap moet minstens zo hoog zijn als het maximale toerental dat op het elektrische gereedschap is aangegeven. *Toerental dat sneller draait dan is toegestaan, kan onherstelbaar worden beschadigd.*
 - d. De buitendiameter en de dikte van het inzetgereedschap moeten overeenkomen met de maatgegevens van het elektrische gereedschap. *Inzetgereedschappen met onjuiste afmetingen kunnen niet voldoende afgeschermd of gecontroleerd worden.*
 - e. Slijpschijven, flenzen, steunschijven en ander toebehoren moeten nauwkeurig op de uitgaande as van het elektrische gereedschap passen. *Inzetgereedschappen die niet nauwkeurig op de uitgaande as van het elektrische gereedschap passen, draaien ongelijkmatig, trillen sterk en kunnen tot het verlies van de controle leiden.*
 - f. Gebruik geen beschadigde inzetgereedschappen. Controleer voor het gebruik altijd inzetgereedschappen zoals slijpschijven op afsplinteringen en scheuren, steunschijven op scheuren of sterke slijtage en draadborstels op losse of gebroken draden. Als het elektrische gereedschap of het inzetgereedschap valt, dient u te controleren of het beschadigd is, of gebruik een onbeschadigd inzetgereedschap. Als u het inzetgereedschap hebt gecontroleerd en ingezet, laat u het elektrische gereedschap een minuut lang met het maximale toerental lopen. Daarbij dient u en dienen andere personen uit de buurt van het ronddraaiende inzetgereedschap te blijven. *Beschadigde inzetgereedschappen breken meestal gedurende deze testtijd.*
 - g. Draag persoonlijke beschermende uitrusting. Gebruik afhankelijk van de toepassing een volledige gezichtsbescherming, oogbescherming of veiligheidsbril. Draag voor zover van toepassing een stofmasker, een gehoorbescherming, werkhandschoenen of een speciaal schort dat kleine slijp- en metaaldeeltjes tegenhoudt. *Uw ogen moeten worden beschermd tegen wegvliegende deeltjes die bij verschillende toepassingen ontstaan. Een stof- of adembeschermingsmasker moet het bij de toepassing ontstaande stof filteren. Als u lang wordt blootgesteld aan luid lawaai, kan uw gehoor worden beschadigd.*

5. GEBRUIK EN ONDERHOUD ACCU

- a. Laad de accu alleen op met het oplaadapparaat dat is aangegeven door de fabrikant. Een oplaadapparaat dat geschikt is voor een bepaald accutype, kan brandgevaar opleveren bij gebruik met een ander accutype.
- b. Bij oneigenlijk gebruik kan er vloeistof uit de accu lopen; vermijd aanraking hiermee. Als u per ongeluk in aanraking komt met de vloeistof, spoel dan het betroffen lichaamsdeel af met veel water. Als vloeistof in aanraking komt met de ogen, raadpleeg dan bovendien een arts. Vloeistof die uit de accu loopt, kan irritatie of brandwonden veroorzaken.

6. SERVICE

- a. Laat het gereedschap alleen repareren door gekwalificeerd en vakkundig personeel en alleen met originele vervangingsonderdelen. *Daarmee wordt gewaarborgd dat de veiligheid van het gereedschap in stand blijft.*

VEILIGHEIDSVOORSCHRIFTEN VOOR ALLE BEWERKINGEN

ALGEMENE WAARSCHUWINGEN VOOR SLIJPEN, SCHUREN, BORSTELLEN, POLIJSTEN EN DOORSLIJPEN

- a. Dit elektrische gereedschap is bestemd voor gebruik als slijpmachine, schuurmachine, borstelmachine, polijstmachine en doorslijpmachine. Neem alle waarschuwingen, aanwijzingen, afbeeldingen en gegevens die u bij het elektrische gereedschap ontvangt, in acht. *Als u de volgende aanwijzingen niet in acht neemt, kunnen een elektrische schok, brand en/of ernstig letsel het gevolg zijn.*
- b. Gebruik uitsluitend toebehoren dat door de fabrikant speciaal voor dit elektrische gereedschap is voorzien en geadviseerd. *Het feit dat u het toebehoren aan het elektrische gereedschap kunt bevestigen, waarborgt nog geen veilig gebruik.*
- c. Het toegestane toerental van het inzetgereedschap moet minstens zo hoog zijn als het maximale toerental dat op het elektrische gereedschap is aangegeven. *Toerental dat sneller draait dan is toegestaan, kan onherstelbaar worden beschadigd.*
- d. De buitendiameter en de dikte van het inzetgereedschap moeten overeenkomen met de maatgegevens van het elektrische gereedschap. *Inzetgereedschappen met onjuiste afmetingen kunnen niet voldoende afgeschermd of gecontroleerd worden.*
- e. Slijpschijven, flenzen, steunschijven en ander toebehoren moeten nauwkeurig op de uitgaande as van het elektrische gereedschap passen. *Inzetgereedschappen die niet nauwkeurig op de uitgaande as van het elektrische gereedschap passen, draaien ongelijkmatig, trillen sterk en kunnen tot het verlies van de controle leiden.*
- f. Gebruik geen beschadigde inzetgereedschappen. Controleer voor het gebruik altijd inzetgereedschappen zoals slijpschijven op afsplinteringen en scheuren, steunschijven op scheuren of sterke slijtage en draadborstels op losse of gebroken draden. Als het elektrische gereedschap of het inzetgereedschap valt, dient u te controleren of het beschadigd is, of gebruik een onbeschadigd inzetgereedschap. Als u het inzetgereedschap hebt gecontroleerd en ingezet, laat u het elektrische gereedschap een minuut lang met het maximale toerental lopen. Daarbij dient u en dienen andere personen uit de buurt van het ronddraaiende inzetgereedschap te blijven. *Beschadigde inzetgereedschappen breken meestal gedurende deze testtijd.*
- g. Draag persoonlijke beschermende uitrusting. Gebruik afhankelijk van de toepassing een volledige gezichtsbescherming, oogbescherming of veiligheidsbril. Draag voor zover van toepassing een stofmasker, een gehoorbescherming, werkhandschoenen of een speciaal schort dat kleine slijp- en metaaldeeltjes tegenhoudt. *Uw ogen moeten worden beschermd tegen wegvliegende deeltjes die bij verschillende toepassingen ontstaan. Een stof- of adembeschermingsmasker moet het bij de toepassing ontstaande stof filteren. Als u lang wordt blootgesteld aan luid lawaai, kan uw gehoor worden beschadigd.*
- h. Let erop dat andere personen zich op een veilige afstand bevinden van de plaats waar u werkt. Iedereen die de werkomgeving betreedt, moet persoonlijke beschermende uitrusting dragen. *Brokstukken van het werkstuk of gebroken inzetgereedschappen kunnen wegvliegen en verwondingen veroorzaken, ook buiten de directe werkomgeving.*
- i. Houd het elektrische gereedschap alleen vast aan de geïsoleerde greepvlakken als u werkzaamheden uitvoert waarbij het inzetgereedschap verborgen stroomleidingen kan raken. *Contact met een onder spanning staande leiding zet ook de metalen delen van het elektrische gereedschap onder spanning en leidt tot een elektrische schok.*
- j. Leg het elektrische gereedschap nooit neer voordat het inzetgereedschap volledig tot stilstand is gekomen. *Het draaiende inzetgereedschap kan in contact komen met het oppervlak, waardoor u de controle over het elektrische gereedschap kunt verliezen.*
- k. Laat het elektrische gereedschap niet lopen terwijl u het draagt. *Uw kleding kan door toevallig contact met het draaiende inzetgereedschap worden meegenomen en het inzetgereedschap kan zich in uw lichaam boren.*

- l. Reinig regelmatig de ventilatieopeningen van het elektrische gereedschap. *De motorventilator trekt stof in het huis en een sterke ophoping van metaalstof kan elektrische gevaren veroorzaken.*
- m. Gebruik het elektrische gereedschap niet in de buurt van brandbare materialen. *Vonken kunnen deze materialen ontsteken.*
- n. Gebruik geen inzetgereedschappen waarvoor vloeibare koelmiddelen vereist zijn. *Het gebruik van water of andere vloeibare koelmiddelen kan tot een elektrische schok leiden.*
- o. **Bewerk geen asbesthoudend materiaal** (asbest geldt als kankerverwekkend).
- p. **Tref veiligheidsmaatregelen, wanneer er bij werkzaamheden stoffen kunnen ontstaan, die schadelijk voor de gezondheid, brandbaar of explosief zijn** (sommige soorten stof gelden als kankerverwekkend); draag een stofmasker en gebruik een afzuiging voor stof en spanen, als deze kan worden aangesloten.

TERUGSLAG EN BIJBEHORENDE WAARSCHUWINGEN

Terugslag is de plotselinge reactie als gevolg van een vasthakend of geblokkeerd draaiend inzetgereedschap, zoals een slijpschijf, steunschijf, draadborstel, enz. Vasthaken of blokkeren leidt tot abrupte stilstand van het ronddraaiende inzetgereedschap. Daardoor wordt een ongecontroleerd elektrisch gereedschap tegen de draairichting van het inzetgereedschap versneld op de plaats van de blokkering. Als bijvoorbeeld een slijpschijf in het werkstuk vasthaakt of blokkeert, kan de rand van de slijpschijf die in het werkstuk invalt, zich vastgrijpen. Daardoor kan de slijpschijf uitbreken of een terugslag veroorzaken. De slijpschijf beweegt zich vervolgens naar de bediener toe of van de bediener weg, afhankelijk van de draairichting van de schijf op de plaats van de blokkering. Hierbij kunnen slijpschijven ook breken. Een terugslag is het gevolg van het verkeerd gebruik of onjuiste gebruiksomstandigheden van het elektrische gereedschap. Terugslag kan worden voorkomen door geschikte voorzorgsmaatregelen, zoals hieronder beschreven.

- a. Houd het elektrische gereedschap goed vast en breng uw lichaam en uw armen in een positie waarin u de terugslagkrachten kunt opvangen. Gebruik altijd de extra handgreep, indien aanwezig, om de grootst mogelijke controle te hebben over terugslagkrachten of reactiemomenten bij het op toeren komen. *De bediener kan door geschikte voorzorgsmaatregelen de terugslag- en reactiekrachten beheersen.*
- b. Breng uw hand nooit in de buurt van draaiende inzetgereedschappen. *Het inzetgereedschap kan bij de terugslag over uw hand bewegen.*
- c. Mijd met uw lichaam het gebied waarheen het elektrische gereedschap bij een terugslag wordt bewogen. *De terugslag drijft het elektrische gereedschap in de richting die tegengesteld is aan de beweging van de slijpschijf op de plaats van de blokkering.*
- d. Werk bijzonder voorzichtig in de buurt van hoeken, scherpe randen, enz. Voorkom dat inzetgereedschappen van het werkstuk terugspringen en vastklemmen. *Het ronddraaiende inzetgereedschap neigt er bij hoeken, scherpe randen of*

wanneer het terugspringt toe om zich vast te klemmen. Dit veroorzaakt een controleverlies of terugslag.

- e. Gebruik geen kettingblad of getand zaagblad. *Zulke inzetgereedschappen veroorzaken vaak een terugslag of het verlies van de controle over het elektrische gereedschap.*

BIJZONDERE WAARSCHUWINGEN VOOR SLIJP- EN DOORSLIJPWERKZAAMHEDEN

- a. Gebruik uitsluitend het voor het elektrische gereedschap toegestane slijptoebehoren en de voor dit slijptoebehoren voorziene beschermkap. *Slijptoebehoren dat niet voor het elektrische gereedschap is voorzien, kan niet voldoende worden afgeschermd en is niet veilig.*
- b. Slijptoebehoren mag alleen worden gebruikt voor de geadviseerde toepassingsmogelijkheden. Bijvoorbeeld: slijp nooit met het zijvlak van een doorslijpschijf. *Doorslijpschijven zijn bestemd voor materiaalafname met de rand van de schijf. Een zijwaartse krachtinwerking op dit slijptoebehoren kan het toebehoren breken.*
- c. Gebruik altijd onbeschadigde spanflenzen in de juiste maat en vorm voor de door u gekozen slijpschijf. *Geschikte flenzen steunen de slijpschijf en verminderen zo het gevaar van een slijpschijfbreuk. Flenzen voor doorslijpschijven kunnen verschillen van de flenzen voor andere slijpschijven.*
- d. Gebruik geen versleten slijpschijven van grotere elektrische gereedschappen. *Slijpschijven voor grotere elektrische gereedschappen zijn niet geconstrueerd voor de hogere toerentallen van kleinere elektrische gereedschappen en kunnen breken.*

OVERIGE BIJZONDERE WAARSCHUWINGEN VOOR DOORSLIJPWERKZAAMHEDEN

- a. Voorkom blokkeren van de doorslijpschijf en te hoge aandrukkracht. Slijp niet overmatig diep. *Een overbelasting van de doorslijpschijf vergroot de slijtage en de gevoeligheid voor kantelen of blokkeren en daardoor de mogelijkheid van een terugslag of breuk van het slijptoebehoren.*
- b. Mijd de omgeving voor en achter de ronddraaiende doorslijpschijf. *Als u de doorslijpschijf in het werkstuk van u weg beweegt, kan in het geval van een terugslag het elektrische gereedschap met de draaiende schijf rechtstreeks naar u toe worden geslingerd.*
- c. Als de doorslijpschijf vastklemt of als u de werkzaamheden onderbreekt, schakelt u het elektrische gereedschap uit en houdt u het rustig tot de schijf tot stilstand is gekomen. Probeer nooit om de nog draaiende doorslijpschijf uit de groef te trekken. Anders kan een terugslag het gevolg zijn. *Stel de oorzaak van het vastklemmen vast en maak deze ongedaan.*
- d. Schakel het elektrische gereedschap niet opnieuw in zolang het zich in het werkstuk bevindt. Laat de doorslijpschijf eerst het volledige toerental bereiken voordat u het doorslijpen voorzichtig voortzet. *Anders kan de schijf vasthaken, uit het werkstuk springen of een terugslag veroorzaken.*
- e. Ondersteun platen of grote werkstukken om het risico van een terugslag door een ingeklemde doorslijpschijf te verminderen. *Grote werkstukken kunnen onder hun eigen*

gewicht doorbuigen. Het werkstuk moet aan beide zijden worden ondersteund, vlakbij de slijpgroef en aan de rand.

- f. Wees bijzonder voorzichtig bij invallend frezen in bestaande muren of andere plaatsen zonder voldoende zicht. De invallende doorslijpschijf kan bij het doorslijpen van gas- of waterleidingen, elektrische leidingen of andere objecten een terugslag veroorzaken.

BIJZONDERE WAARSCHUWINGEN VOOR SCHUURWERKZAAMHEDEN

- a. Gebruik geen schuurbladen met te grote afmetingen, maar houd u aan de voorschriften van de fabrikant voor de maten van schuurbladen. *Schuurbladen die over de rand van de steunschijf uitsteken, kunnen verwondingen veroorzaken en kunnen tot blokkeren, scheuren van de schuurbladen of terugslag leiden.*

BIJZONDERE WAARSCHUWINGEN VOOR POLIJSTWERKZAAMHEDEN

- a. De polijstkap mag geen losse delen hebben, in het bijzonder geen losse bevestigingssnoeren. Maak de bevestigingssnoeren vast of kort deze in. *Losse, meedraaiende bevestigingssnoeren kunnen uw vingers meenemen of in het werkstuk vasthaken.*

BIJZONDERE WAARSCHUWINGEN VOOR WERKZAAMHEDEN MET DRAADBORSTELS

- a. Houd er rekening mee dat de draadborstel ook tijdens het normale gebruik draadstukken verliest. Overbelast de draden niet door een te hoge aandrukkracht. *Wegvliegende draadstukken kunnen gemakkelijk door dunne kleding en/of de huid dringen.*
- b. Als het gebruik van een beschermkap wordt geadviseerd, dient u te voorkomen dat beschermkap en draadborstel elkaar kunnen raken. *Vlakstaal- en komstaalborstels kunnen door aandrukkracht en centrifugaalkrachten hun diameter vergroten.*

MILIEU

AFVALVERWIJDERING

Elektrische gereedschappen, toebehoren en verpakkingen moeten op een voor het milieu verantwoorde wijze worden hergebruikt.

ALLEEN VOOR LANDEN VAN DE EU



Gooi elektrische gereedschappen niet bij het huisvuil. Volgens de Europese richtlijn 2002/96/EG over elektrische en elektronische oude apparaten en de omzetting van de richtlijn in nationaal recht moeten niet meer bruikbare elektrische gereedschappen apart worden ingezameld en op een voor het milieu verantwoorde wijze worden hergebruikt.

SPECIFICATIES

ALGEMENE SPECIFICATIES

Nominale spanning 7.2V Lithium-Ion
Nominale stroomsterkte 0,2A/1 Ah
Onbelaste snelheid n₀ 25.000/min
Spancapaciteit 0,8 mm, 1,6 mm, 2,4 mm, 3,2 mm

VERLENGKABELS

Gebruik helemaal uitgerolde en veilige verlengkabels met een vermogen van 5A.

MONTAGE

SCHAKEL ALTIJD EERST HET GEREEDSCHAP UIT, VOORDAT U INZETGEREEDSCHAPPEN OF SPANTANGEN GAAT WISSELEN OF ONDERHOUD AAN HET GEREEDSCHAP GAAT PLEGEN.

ALGEMEEN

Het Dremel multigereedschap is een precisiegereedschap van hoge kwaliteit dat kan worden gebruikt voor het uitvoeren van gedetailleerde en ingewikkelde toepassingen. Het uitgebreide gamma aan Dremel accessoires en hulpstukken stelt u in staat om een grote verscheidenheid aan toepassingen uit te voeren. Deze omvatten toepassingen als schuren, uitsnijdingen maken en graveren, snijden, reinigen en polijsten.

AFBEELDING 1

- A. Spanmoer
- B. Spantang
- C. Aan/uit-schakelaar
- D. As-blokkeringsknop
- E. Knop voor variabele snelheid
- F. Ventilatieopeningen
- G. Softgrip
- H. Indicatielampje voor opladen
- I. Oplaadapparaat
- J. Opbergvak voor accessoires
- K. Opbergvak voor sleutel

HET GEREEDSCHAP OPLADEN

Hetsnoerloos rotatiegereedschap is niet volledig opgeladen. Het gereedschap is uitgerust meteen niet-wisselbare accu. Laad de accu absoluut op voordat u het gereedschap voor de eerste keer gebruikt.

Het gereedschap opladen:

1. Schakel het gereedschap uit.
2. Plaats het gereedschap in het oplaadapparaat.
3. Steek de stekker van het oplaadapparaat in een wand-contactdoos.
 - Groen lampje AAN = bezig met opladen.
 - Permanent groen UIT = opladen voltooid.

Het oplaadapparaat stopt automatisch met opladen van de accu, wanneer het opladen voltooid is. Het is geen probleem om het gereedschap in het oplaadapparaat te laten zitten.

4. Het oplaadapparaat heeft ongeveer 5 uur nodig om een volledig ontladen accu op te laden.

BELANGRIJKE AANWIJZINGEN VOOR OPLADEN

Dit gereedschap is voorzien van een lithium-ion accu en oplaadstation, dit biedt de volgende voordelen:

1. Lithium-ion accu behoudt gedurende max. 2 jaar zijn lading tijdens opslag, dus is altijd gereed wanneer u hem nodig heeft.
2. U kunt het gereedschap op elk gewenst moment in het oplaadapparaat plaatsen en opladen, zonder de oorspronkelijke laadcapaciteit af fabriek te verminderen.
3. Het oplaadapparaat werd ontworpen voor gebruik als opslagplaats voor uw gereedschap, wanneer u bezig bent met uw klussen. Plaats het gereedschap eenvoudig in het oplaadapparaat wanneer u het niet gebruikt bij uw klus. Zo wordt de accu voortdurend opgeladen en kunt u het gereedschap langer gebruiken.
4. Het oplaadapparaat werd ontworpen om de accu alleen snel op te laden wanneer de accutemperatuur tussen 4 °C en 41 °C is.
5. Wanneer de accu niet goed wordt opgeladen:
 - a. Controleer of het gereedschap correct in het oplaadapparaat is geplaatst.
 - b. Controleer de spanning van het stopcontact door de stekkers van andere apparaten in dit stopcontact te steken.
 - c. Controleer of het stopcontact is aangesloten op een lichtschaakelaar, die de spanning uitschakelt wanneer de lichten worden uitgeschakeld.
 - d. Controleer de aansluitingen van de accu op verontreinigingen. Maak de aansluitingen indien nodig schoon met een wattenbolletje en alcohol.

OPMERKING: gebruik van oplaadapparaten die niet door Dremel worden verkocht, kan resulteren in verlies van garantie.

SPANTANGEN

De voor het multigereedschap verkrijgbare Dremel accessoires zijn er met verschillende schachtmaten. Er zijn vier maten spantangen verkrijgbaar voor de verschillende schachtmaten. De spantangmaten zijn te herkennen aan de ringen op de achterkant van de spantang.

AFBEELDING 2

- L. 0,8 mm spantang met één ring (483)
- M. 1,6 mm spantang met twee ringen (482)
- N. 2,4 mm spantang met drie ringen (481)
- O. 3,2 mm spantang zonder ring (480)

OPMERKING: Sommige multigereedschapsets bevatten eventueel niet alle vier spantangmaten. Spantangen zijn apart verkrijgbaar.

Gebruik altijd de spantang die overeenkomt met de maat van de as van het accessoire dat u wilt gaan gebruiken. Probeer

niet een schacht met een grotere diameter in een kleinere spantang te duwen.

SPANTANGEN WISSELEN

AFBEELDING 3

- P. As-blokkeringsknop
- Q. Spantang
- R. Vastdraaien
- S. Losdraaien
- T. Spanmoer

1. Schuif de as-blokkeringsknop naar voren, houd deze ingedrukt en draai de as met de hand tot de asvergrendeling vastklikt. Druk de as-blokkeringsknop niet in terwijl het multigereedschap draait.
2. Draai bij ingedrukte as-blokkeringsknop de spanmoer los en verwijder deze. Gebruik indien nodig de spantang.
3. Verwijder de spantang door deze van de as te trekken.
4. Plaats de spantang van het juiste formaat in de as en breng de spanmoer opnieuw handvast aan. Draai de moer niet helemaal vast als er geen accessoire of inzetgereedschap is geplaatst.

ACCESSOIRES WISSELEN

AFBEELDING 3/4

- P. As-blokkeringsknop

1. Schuif de as-blokkeringsknop naar voren, houd deze ingedrukt en draai de as met de hand tot de asvergrendeling vastklikt.
2. Draai bij ingedrukte as-blokkeringsknop de spanmoer los (maar verwijder deze niet). Gebruik indien nodig de spantang.
3. Plaats de schacht van het accessoire of inzetgereedschap helemaal in de spantang.
4. Terwijl de asvergrendeling is ingeschakeld, moet u de spanmoer handvast vastdraaien tot de schacht van het accessoire door de spantang wordt vastgegrepen. Gebruik de spantang om de accessoire of het inzetgereedschap in de spantang vast te zetten.

OPMERKING: Lees absoluut de bij uw Dremel accessoire meegeleverde instructies voor meer informatie over het gebruik ervan.

Gebruik uitsluitend door Dremel geteste accessoires met groot prestatievermogen.

EEN GOED BEGIN

GEBRUIK

De eerste stap bij het gebruik van het multigereedschap is u vertrouwd maken met het gereedschap. Houd het gereedschap in uw hand en voel het gewicht en de balans. Voel de taps toelopende behuizing. Dit taps toelopen maakt het mogelijk om het gereedschap bijna als een pen of potlood vast te houden. De unieke softgrip zorgt voor extra comfort en controle tijdens gebruik.

Houd het gereedschap altijd uit de buurt van uw gezicht. Accessoires kunnen worden beschadigd tijdens het gebruik en kunnen uit elkaar spatten door het hoge toerental. Bedek bij het vasthouden van het gereedschap niet de ventilatieopeningen met uw hand. Blokkeren van de ventilatieopeningen kan leiden tot oververhitting van de motor.

BELANGRIJK! Oefen eerst op een stuk afvalmateriaal om te kijken hoe het gereedschap bij hoge snelheid presteert. Denk eraan dat uw multigereedschap het beste werk levert, wanneer u de snelheid, samen met het juiste Dremel accessoire, het werk voor u laat doen. Oefen indien mogelijk tijdens gebruik geen druk uit op het gereedschap. Breng in plaats daarvan het draaiende accessoire lichtjes omlaag naar het werkstukoppervlak en laat de punt daar contact maken waar u wilt beginnen. Concentreer u op het geleiden van het gereedschap over het werkstuk, met een lichte druk van uw hand. Sta toe dat het accessoire het werk doet.

Het is gewoonlijk beter om met het gereedschap een aantal keren dezelfde bewerkingstappen uit te voeren dan om de hele klus in één keer te willen doen. Een voorzichtige aanpak zorgt voor de beste controle en vermindert de kans op fouten. Voor de beste controle van de Stylus houdt u het gereedschap als een pen tussen duim en wijsvinger. AFBELDING 5. Een alternatieve grip is de omgekeerde grip voor nauwkeurig werk. AFBELDING 6 Draai het gereedschap opzij, met de handgreep naar buiten wijzend, terwijl uw hand op de tafel rust. AFBELDING 7 Laat voor ultieme stabiliteit de handgreep van het gereedschap op de tafel rusten om zo het accessoire te stabiliseren en controleren. AFBELDING 8

WERKTOERENTALLEN

Dit gereedschap is een HS rotatiegereedschap. De toerentallen ervan variëren van 5.000 tot 25.000 OPM. Wanneer u de omwentelingen per minuut afstelt op uw klus, zorgt dit voor een beter eindresultaat. Stel voor het verkrijgen van de beste resultaten bij het werken met verschillende materialen het variabele toerental in afhankelijk van de betreffende klus. Oefen eerst op een stuk afvalmateriaal om het juiste toerental voor het gebruikte accessoire te kiezen.

De snelheidsinstellingen zijn aangegeven op de knop voor variabele snelheid op de achterkant van het gereedschap. Raadpleeg de tabel met toerentalinstellingen op de pagina's 4-6 om het juiste toerental voor het te bewerken materiaal en het gebruikte accessoire te helpen bepalen.

*) Toerental voor lichte snijwerkzaamheden. Pas op, verbranding bij diepe groeven mogelijk.

De meeste klussen kunnen worden uitgevoerd wanneer het gereedschap in de hoogste stand wordt gebruikt. Bepaalde materialen (sommige kunststoffen en metalen) kunnen echter worden beschadigd door de hitte die vrijkomt bij een hoog toerental, en dienen met relatief lage toerentallen te worden bewerkt. Gebruik met een laag toerental (15.000 OPM of minder) is gewoonlijk het beste voor polijstwerkzaamheden met de polijstaccessoires van viit. Alle toepassingen met de draadborstel vereisen lagere toerentallen om te voorkomen dat draadstukken uit de houder vliegen. Laat de prestatie van het gereedschap het werk voor u doen bij het gebruik van lagere toerentallen. Hogere toerentallen zijn beter voor hardhout, metalen en glas en voor boren, uitsnijdingen maken, snijden, frezen van profielen en zagen van plinten of sponningen in hout. De instellingen voor globale omwentelingen per minuut zijn:

Knopinstelling	Toerentalbereik
1-2	5.000 - 9.000 OPM
3-4	9.000 - 13.000 OPM
5-6	13.000 - 17.000 OPM
7-8	17.000 - 21.000 OPM
9-10	21.000 - 25.000 OPM

Enkele richtlijnen met betrekking tot het toerental van het gereedschap:

- Kunststof en ander materiaal dat bij lage temperaturen smelt, moet met een laag toerental worden bewerkt.
- Polijsten, poetsen en reinigen met een draadborstel moet met een toerental niet hoger dan 15.000 OPM worden uitgevoerd om schade aan de borstel en uw materiaal te voorkomen.
- Hout moet met een hoog toerental worden gezaagd.
- Ijzer of staal moet met een hoog toerental worden gezaagd.
- Als een snelfrees voor staal begint te trillen, wijst dit er gewoonlijk op dat deze te langzaam draait.
- Aluminium, koperlegeringen, zinklegeringen en tin kunnen met verschillende toerentallen worden bewerkt, afhankelijk van het type bewerking dat u wilt uitvoeren. Gebruik een paraffine (geen water) of een ander geschikt smeermiddel om te voorkomen dat er materiaalresten tussen de zaagtanden van de frees gaan zitten.

OPMERKING: Verhoging van de druk op het gereedschap is niet de juiste reactie, wanneer het niet correct presteert. Probeer een andere accessoire of een andere toerentalinstelling om het gewenste resultaat te verkrijgen.

AFSLAGBEVEILIGING

Dit gereedschap heeft een afslagbeveiligingsfunctie voor bescherming van de motor en accu bij eventuele overbelasting. Als u het gereedschap te lang overbelast of de accessoire zich in een werkstuk vastvreet, met name bij hoge snelheden, schakelt het automatisch uit. Neem het gereedschap eenvoudig uit het materiaal, schakel het gedurende 3 seconden uit en schakel het vervolgens weer in om verder te gaan. Wanneer de accu bijna leeg is, kan het gereedschap vaker dan normaal automatisch uitschakelen. Doet dit zich voor, dan is het tijd om de accu op te laden.

SCHAKELAAR MET STARTVERTRAGING

De Stylus is uitgerust met een aan/uit-schakelaar met tijlvertraging om te voorkomen dat uw gereedschap per ongeluk start. Om uw gereedschap in te schakelen, moet u de knop gedurende ca. een halve seconde ingedrukt houden. Als uw gereedschap niet meteen inschakelt, probeer dan om de knop langer ingedrukt te houden.

ONDERHOUD

Preventief onderhoud dat uitgevoerd wordt door onbevoegd personeel, kan resulteren in verkeerd terugplaatsen van inwendige draden en onderdelen. Hierdoor ontstaat groot gevaar. Wij raden aan, dat alle onderhoudswerkzaamheden aan het gereedschap uitgevoerd worden door de Dremel service-afdeling. Om ietsel door onverwacht starten of een elektrische schok te vermijden,

moet u het elektrische gereedschap altijd uitschakelen voordat u onderhouds- of reinigingswerkzaamheden gaat uitvoeren.

HET GEREEDSCHAP REINIGEN

SCHAKEL VOOR REINIGINGSWERKZAAMHEDEN HET GEREEDSCHAP UIT

Ventilatie-Openingen en schakelaarhendels moeten schoon en vrij van vreemde voorwerpen gehouden worden. Probeer deze niet te reinigen door spitse voorwerpen door de openingen te steken. *Het gereedschap kan eventueel met perslucht worden gereinigd. Draag altijd een veiligheidsbril bij het reinigen van gereedschappen met perslucht.*

Het Dremel multigereedschap hoeft niet te worden gesmeerd. *Bepaalde reinigings- en oplosmiddelen tasten kunststof onderdelen aan. Enkele van deze zijn: benzine, tetrachloorkoolstof, gechloreerde reinigingsoplosmiddelen, ammoniak en huishoudelijke schoonmaakmiddelen die ammoniak bevatten.* Reinig de "softgrip" vlakken van het gereedschap met een vochtige doek. Vlakken die erger zijn verontreinigd, kunnen meer dan één keer vegen nodig hebben om schoon te worden.

SERVICE EN GARANTIE

Op dit DREMEL product wordt garantie verleend overeenkomstig de wettelijke/landspecifieke voorschriften; beschadiging op grond van normale slijtage, overbelasting of onjuiste bediening zijn uitgesloten van de garantie.

Stuur in geval van klachten het gereedschap *volledig intact* samen met het aankoopbewijs naar uw dealer.

CONTACT OPNEMEN MET DREMEL

Ga voor meer informatie over het Dremel assortiment, support en hotline naar www.dremel.com

Dremel Europe, Postbus 3267, 4800 DG Breda, Nederland

GENERELLE SIKKERHEDSINSTRUKSER



ADVARSEL LÆS ALLE INSTRUKTIONERNE.

I tilfælde af manglende overholdelse af nedenstående instrukser er der risiko for elektrisk stød, alvorlige personskader, og der kan opstå brandfare. Ordet "elværktøj" i alle advarsler nedenfor refererer til din trådløse maskine.

DISSE INSTRUKSER BØR OPBEVARES TIL SENERE BRUG

1. ARBEJDSOMRÅDE

a. Sørg for, at arbejdsområdet er rent og ryddeligt. *Uorden og uoplyste arbejdsområder øger faren for uheld.*

- b. Brug ikke maskinen i eksplosionstruede omgivelser, hvor der er brændbare væsker, gasser eller støv. *El-værktøj kan slå gnister, der kan antænde støv eller dampe.*
- c. Sørg for, at andre personer og ikke mindst børn holdes væk fra arbejdsområdet, når maskinen er i brug. *Hvis man distraheres, kan man miste kontrollen over maskinen.*

2. ELEKTRISK SIKKERHED

- a. Stikket til laderen skal passe til udgangen. Stikket må under ingen omstændigheder ændres. Brug ikke adapterstik sammen med jordforbundne maskiner. *Uændrede stik, der passer til kontakterne, nedsætter risikoen for elektrisk stød.*
- b. Undgå kropskontakt med jordforbundne overflader som f.eks. rør, radiatorer, komfurer og køleskabe. *Hvis din krop er jordforbundet, øges risikoen for elektrisk stød.*
- c. Maskinen må ikke udsættes for regn eller fugt. *Indtrængning af vand i maskinen øger risikoen for elektrisk stød.*
- d. Brug ikke kablet til formål, den ikke er beregnet til (f.eks. må man aldrig bære maskinen i kablet, hænge maskinen op i kablet eller rykke i kablet for at trække stikket ud af kontakten). Det er ikke tilladt at bære laderen i kablet, trække den i kablet eller rykke i kablet for at trække stikket ud af kontakten. *Beskadigede eller udviklede kabler øger risikoen for elektrisk stød.*
- e. Hvis laderen anvendes udendørs, skal der anvendes en forlængerledning beregnet til udendørs brug. *Brug af forlængerledning til udendørs brug nedsætter risikoen for elektrisk stød.*
- f. Brug ikke opladeren, hvis ledningen eller stikket er beskadiget. Ledningen eller stikket skal i så fald straks udskiftes af et autoriseret Dremel-servicecenter.

3. PERSONLIG SIKKERHED

- a. Det er vigtigt at være opmærksom, se, hvad man laver, og bruge maskinen fornuftigt. Man bør ikke bruge maskinen, hvis man er træt, har nydt alkohol eller er påvirket af medicin eller euforiserende stoffer. *Få sekunders uopmærksomhed ved brug af maskinen kan føre til alvorlige personskader.*
- b.  Brug beskyttelsesudstyr, og hav altid beskyttelsesbriller på. *Brug af beskyttelsesudstyr, f.eks. støvmaske og skridsikkert fodtøj, (afhængigt af el-værktøjets type og anvendelsesområde) reducerer risikoen for kvæstelser.*
- c. Undgå utilsigtet igangsætning. *Undgå at bære elværktøj med fingeren på afbryderen, da dette øger risikoen for personskader.*
- d. Fjern indstillingsværktøj eller skruenøgle, inden maskinen tændes. *Hvis et stykke værktøj eller en nøgle sidder i en roterende maskindel, er der risiko for personskader.*
- e. Overvurder ikke dig selv. *Sørg for at stå sikkert, mens der arbejdes, og kom ikke ud af balance. Det er derved nemmere at kontrollere maskinen, hvis der skulle opstå uventede situationer.*
- f. Brug egnet arbejdstøj. *Undgå løse beklædningsgenstande eller smykker. Hold hår, tøj og handsker væk fra dele, der bevæger sig. Dele, der er i bevægelse, kan gribe fat i løstsiddende tøj, smykker eller langt hår.*

DK

- g. Hvis støvudsugnings- og opsamlingsudstyr kan monteres, er det vigtigt, at dette tilsluttes og benyttes korrekt. *Brug af dette udstyr nedsætter risikoen for personskader som følge af støv.*

4. OMHYGGELIG BRUG OG HÅNDTERING AF EL-VÆRKTØJ

- a. Overbelast ikke maskinen. Brug altid en maskine, der er beregnet til det stykke arbejde, der skal udføres. *Med den rigtige maskine arbejder man bedst og mest sikkert inden for det angivne effektområde.*
- b. Brug ikke en maskine, hvis afbryder er defekt. *En maskine, der ikke kan startes og stoppes, er farlig og skal repareres.*
- c. Slå elværktøjet fra, før du foretager indstillinger, skifter tilbehør eller ikke skal bruge elværktøjet i længere tid. *Disse sikkerheds-foranstaltninger forhindrer utilsigtet start af maskinen.*
- d. Opbevar ubenyttet el-værktøj uden for børns rækkevidde. Lad aldrig personer, der ikke er fortrolige med maskinen eller ikke har gennemlæst disse instrukser, benytte maskinen. *El-værktøj er farligt, hvis det benyttes af ukyndige personer.*
- e. Maskinen bør vedligeholdes omhyggeligt. Kontrollér om bevægelige dele fungerer korrekt og ikke sidder fast, og om delene er brækket eller beskadiget, således at maskinens funktion påvirkes. Få beskadigede dele repareret, inden maskinen tages i brug. *Mange uheld skyldes dårligt vedligeholdte maskiner.*
- f. Sørg for, at skæreværktøjer er skarpe og rene. *Omhyggeligt vedligeholdte skæreværktøjer med skarpe skærekanter sætter sig ikke så hurtigt fast og er nemmere at føre.*
- g. Brug el-værktøj, tilbehør, indsatsværktøj osv. iht. disse instrukser, og sådan som det kræves for denne specielle værktøjstype. Tag hensyn til arbejdsforholdene og det arbejde, der skal udføres. *I tilfælde af anvendelse af værktøjet til formål, som ligger uden for det fastsatte anvendelsesområde, kan der opstå farlige situationer.*

5. BATTERI BRUG OG PLEJE

- a. Anvend altid kun den lader, som producenten har anbefalet. En lader, der er egnet til et bestemt batteri, kan muligvis forårsage brand, hvis den anvendes til et andet batteri.
- b. Hvis batteriet behandles forkert, kan der løbe væske ud af det: Undgå kontakt med denne. Hvis du kommer i kontakt med batterivæsken ved et uheld, skal du skylle med vand. Hvis du får væsken i øjnene, skal du kontakte din læge. Væske, der løber ud af batteriet, kan forårsage lokalirritation eller forbrændinger.

6. SERVICE

- a. Sørg for, at maskinen kun repareres af kvalificerede fagfolk, og at der kun benyttes originale reservedele. *Dermed sikres størst mulig maskinsikkerhed.*

SIKKERHEDSINSTRUKSER FOR ALLE ANVENDELSESFORMÅL

FÆLLES ADVARSELSHENVISNINGER TIL SLIBNING, SANDPAPIRSLIBNING, ARBEJDE MED TRÅDBØRSTER, POLERING OG SKÆREARBEJDE

- a. Dette el-værktøj kan anvendes som sliber, sandpapirsliber, trådbørste, poleringsmaskine og skæremaskine. Læs og overhold alle advarsler, instruktioner, illustrationer og data, som du modtager i forbindelse med el-værktøjet. *Overholder du ikke følgende instruktioner, kan du få elektrisk stød, der kan opstå brand og/eller du kan blive kvæstet alvorligt.*
- b. Anvend kun tilbehør, hvis det er beregnet til dette el-værktøj og anbefalet af fabrikanten. *En mulig fastgørelse af tilbehøret til el-værktøjet sikrer ikke en sikker anvendelse.*
- c. Den tilladte hastighed for tilbehøret skal mindst være så høj som den maks. hastighed, der er angivet på el-værktøjet. *Tilbehør, der drejer hurtigere end tilladt, kan blive ødelagt.*
- d. Tilbehørets udvendige diameter og tykkelse skal svare til målene på dit el-værktøj. *Forkert dimensionerede tilbehørsdele kan ikke afskærmes eller kontrolleres tilstrækkeligt.*
- e. Slibeskiver, flanger, slibebagskiver eller andet tilbehør skal passe nøjagtigt til slibespindlen på dit el-værktøj. *Tilbehør, der ikke passer nøjagtigt på el-værktøjets slibespindel, drejer ujævnt, vibrerer meget stærkt og kan medføre, at man taber kontrollen.*
- f. Brug ikke el-værktøjet, hvis det er beskadiget. Kontrollér altid før brug tilbehør som f.eks. slibeskiver for afspintninger og revner, slibebagskiver for revner, slid eller stærkt slid, trådbørster for løse eller brækkede tråde. *Tabes el-værktøjet eller tilbehøret på jorden, skal du kontrollere, om det er beskadiget; anvend evt. ubeskadiget tilbehør. Når tilbehøret er kontrolleret og indsat, skal du holde dig selv og personer, der befinder sig i nærheden, uden for det niveau, hvor tilbehøret roterer, og lad el-værktøjet køre i et minut ved højeste hastighed. *Beskadiget tilbehør brækker for det meste i denne testtid.**
- g. Brug personligt beskyttelsesudstyr. Brug helmaske til ansigtet, øjenværn eller beskyttelsesbriller, afhængigt af det udførte arbejde. Brug afhængigt af arbejdets art støvmaske, høreværn, beskyttelseshandsker eller specialforklæde, der beskytter dig mod små slibe- og materialepartikler fra arbejdsområdet. *Øjnene skal beskyttes mod fremmede genstande, der flyver rundt i luften og som opstår i forbindelse med forskelligt arbejde. Støveller åndedrætsmaske skal filtrere det støv, der opstår under arbejdet. Udsættes du for høj støj i længere tid, kan du lide høretab.*
- h. Sørg for tilstrækkelig afstand til andre personer under arbejdet. Enhver, der betræder arbejdsområdet, skal bruge personligt beskyttelsesudstyr. *Brudstykker fra arbejdsområdet eller brækket tilbehør kan flyve væk og føre til kvæstelser også uden for det direkte arbejdsområde.*
- i. Hold altid kun elværktøjet i de isolerede gribeblader, når du udfører arbejde, hvor tilbehøret kan ramme skjulte strømkabler. *Kontakt med et spændings-førende kabel sætter også metaldele under spænding, hvilket fører til elektrisk stød.*

- j. Læg aldrig el-værktøjet til side, før tilbehøret står helt stille. *Det roterende tilbehør kan komme i kontakt med frælægningsfladen, hvorved du kan tabe kontrollen over el-værktøjet.*
- k. Lad ikke el-værktøjet køre, mens det bæres. *Dit tøj kan blive fanget ved en tilfældig kontakt med det roterende tilbehør, hvorved tilbehøret kan bore sig ind i din krop.*
- l. Rengør ventilationsåbningerne på dit el-værktøj med regelmæssige mellemrum. *Motoren trækker støv ind i huset, og store mængder metalstøv kan være farligt rent elektrisk.*
- m. Brug ikke el-værktøjet i nærheden af brændbare materialer. *Gnister kan sætte ild i materialer.*
- n. Brug ikke tilbehør, der transporterer flydende kølemiddel. *Brug af vand eller andre flydende kølemidler kan føre til elektrisk stød.*
- o. **Ikke bearbejd asbestholdigt material** (asbest kan fremkalle kræft).
- p. **Utfør beskyttelsestiltak hvis det kan opstå helsefarlig, brændbart eller eksplosivt støv under arbejdet** (enkelte støvtyper kan være kræftfremkallende); brug en støvmaske og brug et støv-/ sponavug, hvis dette kan koples til.

TILBAGESLAG OG TILSVARENDE ADVARSLER

Tilbageslag er en pludselig reaktion, som skyldes, at et roterende tilbehør (slibemaskine, slibebagskive, trådbørste osv.) har sat sig fast eller blokerer. Fastsættelse eller blokering fører til et pludseligt stop af det roterende tilbehør. Derved accelererer et ukontrolleret el-værktøj mod tilbehørets drejeretning på blokeringsstedet. Sidder f.eks. en slibeskive fast eller blokerer i et arbejdsområde, kan kanten på slibeskiven, der dykker ned i arbejdsområdet, blive siddende, hvorved slibeskiven brækker af eller fører til et tilbageslag. Slibeskiven bevæger sig så hen imod eller væk fra betjeningspersonen, afhængigt af skivens drejeretning på blokeringsstedet. I denne forbindelse kan slibeskiver også brække. Et tilbageslag skyldes forkert eller fejlbæftet brug af el-værktøjet. Det kan forhindres ved at træffe egnede forsigtighedsforanstaltninger, der beskrives i det følgende.

- a. Hold godt fast i el-værktøjet og sørg for at både krop og arme befinder sig i en position, der kan klare tilbageslagskræfterne. Anvend altid ekstrahåndtaget, hvis et sådant findes, for at have så meget kontrol som muligt over tilbageslagskræfterne eller reaktionsmomenterne, når maskinen kører op i hastighed. *Betjeningspersonen kan beherske tilbageslags- og reaktionskræfterne med egnede forsigtighedsforanstaltninger.*
- b. Sørg for at din hånd aldrig kommer i nærheden af det roterende tilbehør. *Tilbehøret kan bevæge sig hen over din hånd i forbindelse med et tilbageslag.*
- c. Undgå at din krop befinder sig i det område, hvor el-værktøjet bevæger sig i forbindelse med et tilbageslag. *Tilbageslaget driver el-værktøjet i modsat retning af slibeskivens bevægelse på blokeringsstedet.*
- d. Arbejd særlig forsigtig i områder som f.eks. hjørner, skarpe kanter osv. Undgå, at tilbehøret slår tilbage fra arbejdsområdet og sætter sig fast. *Det roterende tilbehør har tendens til at sætte sig fast, når det anvendes i hjørner, skarpe kanter eller hvis det springer tilbage. Dette medfører tab af kontrol eller tilbageslag.*

SÆRLIGE ADVARSELHENVISNINGER TIL SLIBNING OG SKÆREARBEJDE

- a. Brug udelukkende slibeskiver/slibestifter, der er godkendt til dit el-værktøj, og den beskyttelseskærm, der er beregnet til disse slibeskiver/slibestifter. *Slibeskiver/ slibestifter, der ikke er beregnet til el-værktøjet, kan ikke beskyttes tilstrækkeligt og er usikre.*
- b. Slibeskiver/slibestifter må kun anvendes til de anbefalede formål. F.eks.: Slib aldrig med sidefladen på en skæreskive. *Skæreskiver er bestemt til materialeafslibning med kanten på skiven. Udsættes disse slibeskiver/slibestifter for sidevendt kraftpåvirkning, kan de ødelægges.*
- c. Anvend altid ubeskadigede spændeflanger i den rigtige størrelse og form, der passer til den valgte slibeskive. *Egnede flanger støtter slibeskiven og forringer således faren for brud på slibeskiven. Flanger til skæreskiver kan være forskellige fra flanger for andre slibeskiver.*
- d. Brug ikke slidte slibeskiver, der passer til større el-værktøj. *Slibeskiver til større el-værktøj kan brække, da de ikke er egnede til de højere omdrejningstal, som småt el-værktøj arbejder med.*

YDERLIGERE SÆRLIGE ADVARSELHENVISNINGER TIL SKÆREARBEJDE

- a. Undgå at skæreskiven blokerer eller får for høj modtryk. *Foretag ikke meget dybe snit. Overbelastes skæreskiven, øges skivens belastning og der er større tendens til, at skiven kan sætte sig i klemme eller blokere, hvilket igen kan føre til tilbageslag eller brud på slibeskiven/slibestiften.*
- b. Undgå området for og bag ved den roterende skæreskive. *Bevæger du skæreskiven i emnet væk fra dig selv, kan el-værktøjets roterende skive slynges direkte ind mod dig i tilfælde af et tilbageslag.*
- c. Sidder skæreskiven i klemme eller afbryder du arbejdet, slukkes el-værktøjet og maskinen holdes roligt, til skiven er stoppet. Forsøg aldrig at trække skæreskiven ud af snittet, mens den roterer, da dette kan føre til et tilbageslag. *Lokalisér og afhjælp fejlen.*
- d. Tænd ikke for el-værktøjet, så længe det befinder sig i arbejdsområdet. Sørg for at skæreskiven når op på sit fulde omdrejningstal, før du forsigtigt fortsætter snittet. *Ellers kan skiven sætte sig i klemme, springe ud af arbejdsområdet eller forårsage et tilbageslag.*
- e. Understøt plader eller store arbejdsområder for at reducere risikoen for et tilbageslag som følge af en fastklemt skæreskive. *Store arbejdsområder kan bøje sig under deres egen vægt. Arbejdsområdet skal støttes på begge sider, både i nærheden af skæresnittet og ved kanten.*
- f. Vær særlig forsigtig ved „lommensnit“ i bestående vægge eller andre områder, hvor man ikke har direkte indblik. *Den neddykkede skæreskive kan forårsage et tilbageslag, når der skæres i gas- eller vandledning, elektriske kabler eller andre genstande.*

SÆRLIGE ADVARSELSHENVISNINGER TIL SANDPAPIRSLIBNING

- a. Anvend ikke overdimensioneret slibepapir, men læs og overhold fabrikantens forskrifter mht. slibepapirets størrelse. *Slibepapirer, der rager ud over slibebagskiven, kan føre til kvæstelser eller blokering eller iturivning af slibepapirerne eller til tilbageslag.*

SÆRLIGE ADVARSELSHENVISNINGER I FORBINDELSE MED POLERING

- a. Undgå løse dele på poleringshætten, især fastgørelsessnore. Afkort fastgørelsessnorene eller gem dem væk. *Løse, meddrejende fastgørelsessnore kan gribe fat i dine fingre eller sætte sig fast i arbejdsområdet.*

SÆRLIGE ADVARSELSHENVISNINGER I FORBINDELSE MED ARBEJDE MED TRÅDBØRSTER

- a. Vær opmærksom på, at trådbørsten også taber trådstykker under almindelig brug. Overbelast ikke trådene med et for stort tryk. *Flyvende trådstykker kan meget hurtigt trænge ind under tyndt tøj og/eller huden.*
- b. Anbefales det at bruge en beskyttelsesskærm, skal du forhindre, at beskyttelsesskærm og trådbørste kan berøre hinanden. *Tallerken- og kopbørster kan øge deres diameter som følge af tryk og centrifugalkraft.*

MILJØ

BORTSKAFFELSE

El-værktøj, tilbehør og emballage skal genbruges på en miljørigtig måde.

GÆLDER KUN I EU-LANDE



Smid ikke el-værktøj ud sammen med det almindelige husholdningsaffald! Iht. det europæiske direktiv 2002/96/EF om affald af elektrisk og elektronisk udstyr skal kasseret elektrisk udstyr indsamles separat og genbruges iht. gældende miljøforskrifter.

SPECIFIKATIONER

GENERELLE SPECIFIKATIONER

Nominal spænding 7,2 V Lithium-Ion
Mærkestrøm 0,2A/1Ah
Omdrejningstal, ubelastet n₀ 25.000/min
Patronens kapacitet 0,8 mm, 1,6 mm, 2,4 mm, 3,2 mm

FORLÆNGERLEDNINGER

Brug altid kun sikre forlængerledninger med en kapacitet på 5ampere, og rul dem helt ud.

SAMLING

SLÅ ALTID ELVÆRKTØJET FRA FØR UDSKIFTNING AF TILBEHØR ELLER SPÆNDEPATRONER ELLER FØR EFTERSYN AF VÆRKTØJET.

GENERELT

Dremels multiværktøj er et førsteklases præcisionsværktøj, som kan anvendes til detaljerede og krævende opgaver. Dette omfatter eksempelvis slibning, udskæring og gravering, fræsning, rengøring og polering.

BILLEDE 1

- A. Spændemøtrik
- B. Spændetang
- C. Tænd/sluk-knap
- D. Knap til aksellås
- E. Hjul til variabel hastighedsindstilling
- F. Luftåbning
- G. Softgrib
- H. Ladelys
- I. Lader
- J. Tilbehørsopbevaring
- K. Magasin til skrueøglor

OPLADNING AF VÆRKTØJET

Det trådløse rotationsværktøj er ikke helt opladet. Værktøjet er udstyret med et udskifteligt batteri. Sørg for at oplade batteriet før første ibrugtagning. Sådan oplades værktøjet:

1. Sluk for værktøjet.
2. Placer værktøjet i laderen.
3. Slut laderen til stikkontakten.
 - Grønt lys TIL = lader.
 - Fast grønt FRA = opladning gennemført.Laderen standser automatisk opladningen af batteriet, når ladingen er gennemført. Du kan godt lade værktøjet sidde i laderen.
4. Laderen skal bruge cirka 5 timer på at oplade et helt afladet batteri.

VIGTIGT I FORBINDELSE MED OPLADNING

Værktøjet er udstyret med et litium-ion-batteri og en dockingstation, der giver følgende fordele:

1. Litium-ion-batteriet bevarer sin effekt i op til 2 år under opbevaring, så det altid er klar til brug.
2. Du kan anbringe værktøjet i laderen og oplade det, når du ønsker, uden at forringe den oprindelige fabriksindstillede ladekapacitet.
3. Laderen er beregnet til opbevaring af værktøjet, når du arbejder på projekter. Anbring værktøjet i laderen, når du ikke bruger det, så batteriet oplades imens.
4. Opladeren er udviklet med henblik på hurtig opladning af batteriet, forudsat at batteritemperaturen ligger mellem 4° C og 41° C.
5. Hvis batteriet ikke oplades korrekt, skal du gøre følgende:
 - a. Kontrollér, om værktøjet sidder korrekt i laderen.
 - b. Kontrollér, at der er spænding i stikkontakten ved at tilslutte et andet elektrisk apparat.

- c. Kontrollér, om stikkontakten er forbundet med en lyskontakt, som slukker for strømmen, når lyset slukkes.
- d. Kontrollér, om batteriterminalerne er snavsede. Rengør om nødvendigt med tvist og sprit.

BEMÆRK! Ved brug af ladere, som ikke sælges af Dremel, kan garantien bortfalde.

SPÆNDEPATRONER

Dremel tilbehøret til multiværktøjet fås med forskellige skaftstørrelser. Spændepatronerne fås i fire størrelser, der passer til de forskellige skaftdiametre. Spændepatronstørrelserne kan identificeres ved hjælp af ringene bag på spændepatronen.

BILLEDE 2

- L. 0,8 mm spændepatron med én ring (483)
- M. 1,6 mm spændepatron med to ringe (482)
- N. 2,4 mm spændepatron med tre ringe (481)
- O. 3,2 mm spændepatron uden ring (480)

BEMÆRK! Nogle multiværktøjssæt indeholder muligvis ikke alle fire spændepatronstørrelser. Spændepatronerne fås enkeltvis.

Brug altid den spændepatron, som svarer til størrelsen på skaffet for det tilbehør, der skal bruges. Forsøg ikke at presse et værktøj med en større skaftdiameter ned i en mindre spændepatron.

UDSKIFTNING AF SPÆNDEPATRONER

BILLEDE 3

- P. Knap til aksellås
- Q. Spændenøgle
- R. Spænde
- S. Løsne
- T. Spændemøtrik

1. Skub aksellåseknapen fremad, hold den nede, og drej akslen manuelt, indtil den går i indgreb i aksellåsen. Bring ikke knappen til aksellåsen i indgreb, når multiværktøjet kører.
2. Bring knappen til aksellåsen i indgreb, og løs og fjern spændemøtrikken. Brug om nødvendigt spændenøglen.
3. Fjern spændepatronen ved at trække den fri af skaffet.
4. Monter spændepatronen med den korrekte størrelse på skaffet, genmonter spændemøtrikken, og spænd den til med fingrene. Spænd ikke møtrikken helt, så længe der ikke er isat en bit eller et tilbehør.

UDSKIFTNING AF TILBEHØR

BILLEDE 3/4

- P. Knap til aksellås

1. Skub aksellåseknapen fremad, hold den nede, og drej akslen manuelt, indtil den går i indgreb i aksellåsen.
2. Bring knappen til aksellåsen i indgreb, og løs (men fjern ikke) spændemøtrikken. Brug om nødvendigt spændenøglen.
3. Skub bittens eller tilbehørsskaffet helt ind i spændepatronen.

4. Bring knappen til aksellåsen i indgreb, og spænd spændemøtrikken til med fingrene, indtil spændepatronen har fat om bittens eller tilbehørets skaft. Brug spændenøglen til at fastgøre bittens eller tilbehøret i spændepatronen.

BEMÆRK! Husk at læse den vejledning, der følger med dit Dremel tilbehør, for at få yderligere oplysninger om brugen af dette. Anvend kun højtstående tilbehør testet af Dremel.

INTRODUKTION

BRUG

Første trin i brugen af multiværktøjet er at få "føling" med værktøjet. Hold det i hænderne, og mærk dets vægt og balance. Mærk kabinetets konusform. Konusformen gør det meget lettere at tage fat i værktøjet, som var det en kuglepen eller en blyant. Det enestående greb giver øget komfort og kontrol under brug. *Hold altid værktøjet, så det vender væk fra ansigtet. Tilbehør kan blive beskadiget ved håndtering og kan slynges væk i flere stykker, når hastigheden øges. Værktøjet skal holdes, så du ikke blokerer luftåbningerne med hånden. Hvis luftåbningerne blokeres, kan motoren blive overophedet.*

VIGTIGT! Afprøv værktøjet på affaldsmaterialer først for at lære, hvordan værktøjet arbejder med høj hastighed. Husk, at multiværktøjets ydelse er optimal, når hastigheden sammen med det rigtige Dremel-tilbehør gør arbejdet for dig. Værktøjet skal så vidt muligt trykkes ind mod emnet ved brug. Du skal i stedet sænke det roterende tilbehør en smule i forhold til emnets overflade og give det mulighed for at berøre det punkt, hvor du vil begynde. Koncentrér dig om at føre værktøjet hen over emnet uden at trykke ret meget med hånden. Lad tilbehøret gøre arbejdet. Det vil normalt være bedre at køre værktøjet hen over emnet flere gange end at gøre hele arbejdet i én arbejdsgang. Et let greb giver optimal kontrol og mindsker risikoen for fejl. Den bedste kontrol ved brug af Stylus-værktøjet opnås du ved at holde det som en blyant mellem tommel- og pegefingern. **ILLUSTRATION 5** Du kan også vende grebet om, når du arbejder helt tæt mod emnet. **ILLUSTRATION 6** Drej værktøjet til siden, så grebet peger udad, mens du hviler hånden på bordet. **ILLUSTRATION 7** For at sikre optimal stabilitet kan du lade grebet hvile mod bordet, så du opnår bedre kontrol over tilbehøret og større stabilitet. **BILLEDE 8**

DRIFTSFASTHEDER

Dette værktøj er et højhastigheds-rotationsværktøj. Det arbejder med hastigheder fra 5.000 til 25.000 o/min. For at opnå det bedste slutresultat skal omdrejningshastigheden tilpasses i forhold til den forestående opgave. De bedste resultater ved arbejde med forskellige materialer opnås, når den variable hastighedsregulering indstilles, så den passer til arbejdet. Start med at lave en prøvekørsel på affaldsmateriale for at finde den rigtige hastighed til tilbehøret. Hastighederne fremgår af hjulet til variabel hastighedsindstilling, der sidder bag på værktøjet. Se skemaet "Hastighedsindstillinger" på side 4-6 for at finde den korrekte hastighed og det rette tilbehør til bearbejdning af materialet.

- *) Hastighed til let skæring. Forsigtig: Der kan opstå skjoldning i dybe noter.

Værktøjet kan klare de fleste opgaver, når det er indstillet til højeste hastighed. Nogle materialer (f.eks. nogle typer plast og metal) kan dog blive beskadiget på grund af den varme, der opstår ved højhastighedsbearbejdning, og de bør derfor bearbejdes ved relativt lav hastighed. Lav hastighed (15.000 o/min eller lavere) er normalt at foretrække ved polering, hvor polerings-udstyret af filt anvendes. Al bearbejdning med børster bør udføres ved lav hastighed for at undgå, at børstetråde frigøres fra holderen. Lad værktøjet gøre arbejdet for dig, når du arbejder med lav hastighed. Højere hastighed er bedre egnet til bearbejdning af hårde træsorter, metal og glas samt til boring, udskæring, skæring, formning og udskæring af friser eller falseopgaver i træ. Indstillingerne giver ca. de følgende omdrejningshastigheder:

Knapindstilling	Hastighedsområde
1-2	5.000 - 9.000 o/min
3-4	9.000 - 13.000 o/min
5-6	13.000 - 17.000 o/min
7-8	17.000 - 21.000 o/min
9-10	21.000 - 25.000 o/min

Et par retningslinjer for indstilling af værktøjshastigheden:

- Plast og andre materialer, der smelter ved lave temperaturer, skal skæres med lav hastighed.
- Polering, højglanspolering og rengøring med stålborste skal foretages med en hastighed, der er under 15.000 o/min for at undgå at beskadige børsten og materialet, der bearbejdes.
- Træ skal skæres ved høj hastighed.
- Jern og stål skal skæres med høj hastighed.
- Hvis et skærende højhastighedsværktøj begynder at vibrere ved bearbejdning af stål, er det normalt et tegn på, at hastigheden er for lav.
- Aluminium, kobberlegeringer, blylegeringer, zinklegeringer og tin kan skæres ved forskellige hastigheder afhængigt af den konkrete skæringsmetode. Anvend paraffin (ikke vand) eller et andet velegnet smøremiddel på klingens for at undgå, at materialet hænger fast på værktøjets skær.

BEMÆRK: Det hjælper ikke at presse værktøjet ind mod emnet, når værktøjet ikke kører korrekt. Prøv i stedet at skifte tilbehør eller arbejds-hastighed for at opnå det ønskede resultat.

OVERBELASTNINGSBESKYTTELSE

Dette værktøj er udstyret med en overbelastningsbeskyttelse, der beskytter motoren og batteriet i tilfælde af motorstop. Hvis du lader værktøjet køre i overbelastet tilstand i lang tid eller lader bittene sidde fast i emnet for længe, især ved høje hastigheder, afbrydes værktøjet automatisk. Tag derefter værktøjet ud af emnet, afbryd det i 3 sekunder, tænd for det igen, og fortsæt derefter arbejdet. Når batteriet er næsten afladet, afbrydes værktøjet muligvis hyppigere end normalt. Hvis det sker, skal du genoplade batteriet.

KNAP TIL FORSINKET OPSTART

Stylus er udstyret med en knap til momentvis opstart og afbrydelse, der beskytter mod utilsigtet opstart af værktøjet. Hvis

du vil tænde for værktøjet, skal du holde knappen nede i cirka et halvt sekund. Hvis værktøjet ikke tændes med det samme, skal du prøve at holde knappen nede i længere tid.

VEDLIGEHOLDELSE

Forebyggende vedligeholdelse udført af uautoriserede personer indebærer en risiko for ombytning af indvendige ledere og komponenter, hvilket kan være farligt. Vi anbefaler, at al service på værktøjet udføres af et Dremel serviceværksted. Slå altid elværktøjet fra, før reparation eller rengøring af værktøjet påbegyndes, da der ellers er risiko for personskader som følge af elektrisk stød eller for, at værktøjet starter uventet.

RENGØRING AF VÆRKTØJET

SLÅ VÆRKTØJET FRA FØR RENGØRING

Luftåbninger og kontakter skal holdes rene og fri for fremmedlegemer. Forsøg ikke at rengøre værktøjet ved at stikke spidse værktøjer ind gennem åbninger.

Værktøjet kan rengøres med trykluft. Anvend altid sikkerhedsbriller, når du rengør værktøj med trykluft.

Multiværktøjet fra Dremel behøver ikke at blive smurt.

Visse rengørings- og opløsningsmidler ødelægger plastdele.

Nogle af disse er: benzin, tetrachlorulstof, kloreret rensningsmiddel, ammoniak og husholdningsrensninger, der indeholder ammoniak. Rengør værktøjets "softgrip"-områder ved at aføre dem med en fugtig klud. Hvis der er områder, der er mere beskidte, kan det være nødvendigt at aføre dem flere gange for at få dem rene.

SERVICE OG GARANTI

Dette DREMEL produkt er dækket af garanti, som det er foreskrevet af de gældende lokale love og bestemmelser. Garantien dækker dog ikke skader som følge af normal slitage, overbelastning eller forkert håndtering af værktøjet.

I tilfælde af reklamation skal værktøjet sendes *samt (ikke adskilt)* til forhandleren sammen med købsbeviset.

KONTAKT DREMEL

Du kan få mere information om Dremels udvalg, support og hotline på www.dremel.com.

Dremel Europe, P.O. Box 3267, 4800 DG Breda, Holland

ALLMÄNNA SÄKERHETSANVISNINGAR



VARNING

LÄS ALLA INSTRUKTIONER.

Fel som uppstår till följd av att

anvisningarna nedan inte följts kan orsaka elstöt, brand och/eller allvariga kroppsskador. Termen "elverktyg" i alla varningstexter här nedan hänvisar till ditt sladdlösa elverktyg.

TA VÄL VARA PÅ ANVISNINGARNA

1. HÅLL ARBETSPLATSEN

- Ren och välbelyst. *Oordning på arbetsplatsen och dåligt belyst arbetsområde kan leda till olyckor.*
- Använd inte elverktyget i explosionsfarlig omgivning med brännbara vätskor, gaser eller damm. *Elektriska verktyg avger gnistor som kan antända damm eller gas.*
- Håll under arbetet med elverktyget barn och obehöriga personer på betryggande avstånd. *Risken för olyckor ökar om du förlorar koncentrationen när du arbetar.*

2. ELEKTRISK SÄKERHET

- Laddarens kontakt måste passa till vägguttaget. Stickproppen får absolut inte ändras. Använd inte adapterkontakter tillsammans med skyddsjordade elverktyg. *Oförändrade stickproppar och passande vägguttag reducerar risken för elstöt.*
- Undvik kroppskontakt med jordade ytor som t. ex. rör, värmeelement, spisar och kylskåp. *Det finns en större risk för elstöt om din kropp är jordad.*
- Skydda elverktyget mot regn och väta. *Tränger vatten in i ett elverktyg ökar risken för elstöt.*
- Missbruka inte nätsladden och använd den inte för att bära eller hänga upp elverktyget och inte heller för att dra stickproppen ur vägguttaget. Använd inte sladden för att bära eller hänga upp elverktyget och inte heller för att dra stickproppen ur vägguttaget. *Skadade eller tilltrasslade ledningar ökar risken för elstöt.*
- När du använder en laddare utomhus, använd en förlängningssladd avsedd för utomhusbruk. *Om en lämplig förlängningssladd för utomhusbruk används minskar risken för elstöt.*
- Använd inte laddaren om nätsladden eller stickproppen är skadad; nätsladden eller stickproppen ska bytas ut omgående hos en auktoriserad Dremel serviceverkstad.

3. PERSONSÄKERHET

- Var uppmärksam, kontrollera vad du gör och använd elverktyget med förnuft. Använd inte elverktyget när du är trött eller om du är påverkad av droger, alkohol eller mediciner. *En ögonblicks ouppmärksamhet när du arbetar med elverktyg kan orsaka allvarliga personskador.*
-  Bär alltid personlig skyddsutrustning och skyddsglasögon. *Användning av personlig skyddsutrustning som t. ex. dammfiltermask, halkfria säkerhetsskor, skyddshjälm och hörselskydd reducerar alltefter elverktygets typ och användning risken för kroppsskada.*
- Undvik oavsiktlig igångsättning. Kontrollera att elverktyget har kopplats från innan du ansluter stickproppen till vägguttaget. *Om du bär elverktyg med fingret på strömställaren kan det leda till olyckor.*
- Ta bort alla inställningsverktyg och skruvnycklar innan du kopplar på elverktyget. *Ett verktyg eller en nyckel i en roterande komponent kan medföra kroppsskada.*
- Luta eller sträck dig inte när du arbetar. *Se till att du står stadigt och håller balansen. Då kan du lättare kontrollera elverktyget i oväntade situationer.*

- Bär lämpliga arbetskläder. *Bär inte löst hängande kläder eller smycken. Håll håret, kläderna och handskarna på avstånd från rörliga delar. Löst hängande kläder, långt hår och smycken kan dras in av roterande delar.*
- Vid elverktyg med dammutsugnings- och -uppsamlingsutrustning kontrollera att anordningarna är rätt monterade och att de används på korrekt sätt. *Dessa anordningar reducerar faroriskerna i samband med damm.*

4. KORREKT ANVÄNDNING OCH HANTERING AV ELVERKTYG

- Överbelasta inte elverktyget. Använd för aktuellt arbete avsett elverktyg. *Med ett lämpligt elverktyg kan du arbeta bättre och säkrare inom angivet effektområde.*
- Ett elverktyg med defekt strömställare får inte längre användas. *Ett elverktyg som inte kan kopplas in eller ur är farligt och måste repareras.*
- Stäng av elverktyget innan du gör några justeringar, byter insatsverktyg eller lägger undan det. *Denna skyddsåtgärd förhindrar oavsiktlig start av elverktyget.*
- Förvara elverktygen oåtkomliga för barn. Låt inte elverktyget användas av personer som inte är förtrogna med dess användning eller inte läst denna anvisning. *Elverktygen är farliga om de används av oerfarna personer.*
- Sköt elverktyget omsorgsfullt. Kontrollera att rörliga komponenter fungerar felfritt och inte kärvar, att komponenter inte brustit eller skadats; orsaker som kan leda till att elverktygets funktioner påverkas menligt. Låt skadade delar repareras innan elverktyget tas i bruk. *Många olyckor orsakas av dåligt skötta elverktyg.*
- Håll skärverktygen skarpa och rena. *Omsorgsfullt skötta skärverktyg med skarpa egg kommer inte så lätt i kläm och går lättare att styra.*
- Använd elverktyget, tillbehör, insatsverktyg osv. enligt dessa anvisningar och på sätt som föreskrivits för aktuell verktygsmodell. Ta hänsyn till arbetsvillkoren och arbetsmomenten. *Används elverktyget på icke ändamålsenligt sätt kan farliga situationer uppstå.*

5. ANVÄNDNING OCH SKÖTSEL AV BATTERI

- Uppladdning får endast utföras med den batteriladdare som rekommenderas av tillverkaren. Om batterierna laddas med en laddare som är avsedd för annan batterityp finns det risk för brand.
- Om batteriet utsätts för yttre våld kan batterisyra läcka ut. Undvik kontakt med batterisyra! Om du råkar få batterisyra på huden måste du skölja med vatten. Om du får batterisyra i ögonen måste du omedelbart söka läkarhjälp. Batterisyra kan orsaka hudirritation eller frätskador.

6. SERVICE

- Låt en kvalificerad servicetekniker utföra service på elverktyget. Endast identiska reservdelar bör användas. *Det säkerställer att elverktyget fortsätter att fungera säkert.*

SÄKERHETSANVISNINGAR FÖR ALL DRIFT

GEMENSAMMA SÄKERHETSANVISNINGAR FÖR SLIPNING, SANDPAPPERSSLIPNING, ARBETEN MED STÅLBORSTE, POLERING OCH KAPSLIPNING

- a. Elverkyttet kan användas som slip-, slippappersslip-, stålbörste-, polerings- och kapslipsis-maskin. Beakta alla säkerhetsanvisningar, instruktioner, illustrationer och data som levereras med elverkyttet. *Om nedanstående anvisningar ignoreras finns risk för att elstöt, brand och/eller allvarliga personskador uppstår.*
- b. Använd inte tillbehör som tillverkaren inte uttryckligen godkänt och rekommenderat för detta elverkytt. *Även om tillbehör kan fästas på elverkyttet finns det ingen garanti för en säker användning.*
- c. Insatsverktygets tillåtna varvtal måste åtminstone motsvara elverkyttets angivna högsta varvtal. *Tillbehör med en högre rotationshastighet kan förstöras.*
- d. Insatsverktygets yttre diameter och tjocklek måste motsvara elverkyttets dimensioner. *Feldimensionerade insatsverktyg kan inte på betryggande sätt avskämmas och kontrolleras.*
- e. Slipskivor, flänsar, sliprondeller och annat tillbehör måste passa exakt på elverkyttets slispindel. *Insatsverktyg som inte exakt passar till elverkyttets slispindel roterar ojämnt, vibrerar kraftigt och kan leda till att kontrollen över verktyget går förlorat.*
- f. Använd aldrig skadade insatsverktyg. Kontrollera insatsverktygen före varje användning, t. ex. slipskivor avseende splitterskador och sprickor, sliprondeller avseende sprickor, repor eller kraftig nedslitning, stålbörstar avseende lösa eller brustna trådar. Om elverkyttet eller insatsverktyget skulle falla i golvet, kontrollera om skada uppstått eller montera ett oskadat insatsverktyg. Du och andra personer i närheten ska efter kontroll och montering av insatsverktyg stå utanför insatsverktygets rotationsradie; låt sedan elverkyttet rotera en minut med högsta varvtal. *Skadade insatsverktyg går i de flesta fall sönder vid denna provkörning.*
- g. Använd personlig skyddsutrustning. Använd alltefter avsett arbete ansiktsskärm, ögonskydd eller skyddsglasögon. Om så behövs, använd dammfiltermask, hörselskydd, skyddshandskar eller skyddsförkläde som skyddar mot utslungade slip- och materialpartiklar. *Ögonen ska skyddas mot utslungade främmande partiklar som kan uppstå under arbetet. Damm- och andningsskydd måste kunna filtrera bort det damm som eventuellt uppstår under arbetet. Risk finns för hörselskada under en längre tids användning.*
- h. Se till att obehöriga personer hålls på betryggande avstånd från arbetsområdet. Alla som rör sig inom arbetsområdet måste använda personlig skyddsutrustning. *Brottstycken från arbetsstycket eller insatsverktygen kan slungas ut och orsaka personskada även utanför arbetsområdet.*
- i. Håll endast elverkyttet i de isolerade handtagen när du utför arbeten på ställen där insatsverktyget kan skada dolda elledningar. *Om kapningstillbehöret kommer i kontakt med strömförande ledningar kan verktygets metalldelar också bli strömförande, vilket är livsfarligt.*

- j. Lägg aldrig ner elverkyttet förrän insatsverktyget har stannat helt. *Det roterande insatsverktyget kan komma i beröring med underlaget varvid risk finns att du förlorar kontrollen över elverkyttet.*
- k. Elverkyttet får inte rotera när det bärs. *Kläder kan vid tillfällig kontakt med det roterande insatsverktyget dras in varvid insatsverktyget dras mot din kropp.*
- l. Rengör regelbundet elverkyttets ventilationsöppningar. *Motorfläkten drar in damm i huset och en kraftig anhopning av metalldamm kan orsaka farliga elströmmar.*
- m. Använd inte elverkyttet i närheten av brännbara material. *Risk finns för att gnistor antänder materialet.*
- n. Använd inte insatsverktyg som behöver flytande kylmedel. *Vatten eller andra kylvätskor kan medföra elstöt.*
- o. **Asbesthaltigt material får inte bearbetas** (asbest anses vara cancerframkallande).
- p. **Vidta skyddsåtgärder om risk finns för att hälsovådligt, brännbart eller explosivt damm uppstår under arbetet** (vissa damm klassifi ceras som cancerframkallande ämnen); använd en dammfilttermask och om möjligt damm-/spånutsugning.

VARNING FÖR BAKSLAG

Ett bakslag är en plötslig reaktion hos insatsverktyget när t. ex. slipskivan, sliprondellen, stålbörsten hakar upp sig eller blockeras. Detta leder till abrupt uppbromsning av det roterande insatsverktyget. Härvid accelererar ett okontrollerat elverkytt mot insatsverktygets rotationsriktning vid inklämningsstället. Om t. ex. en slipskiva hakar upp sig eller blockeras i arbetsstycket kan slipskivans kant i arbetsstycket klämmas fast varvid slipskivan bryts sönder eller orsakar bakslag. Slipskivan rör sig nu mot eller bort från användaren beroende på skivans rotationsriktning vid inklämningsstället. Härvid kan slipskivan även brytas sönder. Bakslag uppstår till följd av missbruk eller felaktig hantering av elverkyttet. Detta kan undvikas genom skyddsåtgärder som beskrivs nedan.

- a. Håll stadigt i elverkyttet samt kroppen och armarna i ett läge som är lämpligt för att motstå bakslagskrafter. Använd alltid stödhandtaget för bästa möjliga kontroll av bakslagskrafter och reaktionsmoment vid start. *Användaren kan genom lämpliga försiktighetsåtgärder bättre behärska bakslags- och reaktionskrafterna.*
- b. Håll alltid handen på betryggande avstånd från det roterande insatsverktyget. *Insatsverktyget kan vid ett bakslag gå mot din hand.*
- c. Undvik att hålla kroppen inom det område elverkyttet rör sig vid ett bakslag. *Bakslaget kommer att driva elverkyttet i motsatt riktning till slipskivans rörelse vid inklämningsstället.*
- d. Var särskilt försiktig vid bearbetning av hörn, skarpa kanter osv. Håll emot så att insatsverktyget inte studsar ut från arbetsstycket eller kommer i kläm. *På hörn, skarpa kanter eller vid studsning tenderar det roterande insatsverktyget att komma i kläm. Detta kan leda till att kontrollen förloras eller att bakslag uppstår.*
- e. Använd aldrig kedje- eller tandade sågklingor. *Dessa insatsverktyg orsakar ofta ett bakslag eller förlust av kontrollen över elverkyttet.*

SPECIELLA VARNINGAR FÖR SLIPNING OCH KAPSLIPNING

- Använd endast slipkroppar som godkänts för aktuellt elverktyg och de sprängskydd som är avsedda för dessa slipkroppar. *Slipkroppar som inte är avsedda för aktuell elverktyg kan inte på betryggande sätt skyddas och är därför farliga.*
- Slipkroppar får användas endast för rekommenderade arbeten. Slipa t.ex. aldrig med kapskivans sidoyta. *Kapskivor är avsedda för materialavverkning med skivans kant. Om tryck från sidan utövas mot slipkroppen kan den spricka.*
- För vald slipskiva ska alltid oskadade spännflansar i korrekt storlek och form användas. *Lämpliga flansar stöder slipskivan och reducerar risken för slipskivsbrott. Flansar för kapskivor och andra slipskivor kan ha olika utseende och form.*
- Använd inte nedslitna slipskivor från större elverktyg. *Slipskivor för större elverktyg är inte konstruerade för de mindre elverktygens högre varvtal och kan därför spricka.*

ANDRA SPECIELLA SÄKERHETSANVISNINGAR FÖR KAPSLIPNING

- Se till att kapskivan inte kommer i kläm och att den inte utsätts för högt mottryck. *Försök inte skära för djupt. Om kapskivan överbelastas ökar dess påfrestning och risk finns för att den snedvrids eller blockerar som sedan kan resultera i bakslag eller slipkroppsbrott.*
- Undvik området framför och bakom den roterande kapskivan. *Om du för kapskivan i arbetsstycket bort från kroppen kan i händelse av ett bakslag elverktyget med roterande skiva slungas mot din kropp.*
- Om kapskivan kommer i kläm eller arbetet avbryts, koppla från elverktyget och håll det stilla tills skivan stannat fullständigt. *Försök aldrig dra ut en roterande kapskiva ur skärspåret då detta kan leda till bakslag. Lokalisera och åtgärda orsaken för inklämning.*
- Koppla inte åter på elverktyget om det sitter i arbetsstycket. *Låt kapskivan uppnå fullt varvtal innan den försiktigt förs in i skärspåret för fortsatt kapning. I annat fall kan skivan haka upp sig, hoppa ur arbetsstycket eller orsaka bakslag.*
- För att reducera risken för ett bakslag till följd av inklämd kapskiva ska skivor och andra stora arbetsstycken stödas. *Stora arbetsstycken kan råka böjas till följd av hög egenvikt. Arbetsstycket måste därför stödas på båda sidorna både i närheten av skärspåret och vid kanten.*
- Var speciellt försiktig vid "fickkapning" i dolda områden, t. ex. i en färdig vägg. *Där risk finns att kapskivan kommer i kontakt med vattenledningar, elledningar eller andra föremål som kan orsaka bakslag.*

SPECIELLA SÄKERHETSANVISNINGAR FÖR SANDPAPPERSSLIPNING

- Använd inte för stora slippapper, se tillverkarens uppgifter om slippapperets storlek. *Slippapper som står ut över slipprindellen kan leda till personskada, blockera, rivas sönder eller också orsaka bakslag.*

SPECIELLA SÄKERHETSANVISNINGAR FÖR POLERING

- Se till att inga lösa delar finns på polerhättan, t. ex. fastspänningsband. *Kläm in eller kapa fastspänningsbanden. roterande fastspänningsband kan gripa tag i dina fingrar eller dras in i arbetsstycket.*

SPECIELLA SÄKERHETSANVISNINGAR FÖR ARBETEN MED STÅLBORSTAR

- Observera att trådborstar även under normal användning förlorar trådbitar. *Överbelasta inte stålborsten med för högt anliggningsstryck. Utslungade trådbitar kan lätt tränga in genom kläder och/eller i huden.*
- När sprängskydd används bör man se till att sprängskyddet och trådborsten inte berör varandra. *Tallriks- och toppborstarnas diameter kan till följd av anliggningsstryck och centrifugalkrafter bli större.*

MILJÖ

AVFALLSHANTERING

Elverktyg, tillbehör och förpackning ska omhändertas på miljövänligt sätt för återvinning.

ENDAST FÖR EU-LÄNDER



Släng inte elverktyg i hushållsavfallet!
Enligt europeiska direktivet 2002/96/EG för kasserade elektriska och elektroniska apparater och dess modifiering till nationell rätt måste obrukbara elverktyg omhändertas separat och på miljövänligt sätt lämnas in för återvinning.

SPECIFIKATIONER

ALLMÄNNA SPECIFIKATIONER

Spänning 7,2 V Lithium-Ion
Högsta strömstyrka 0,2A /1 Ah
Varvtal obelastad n₀ 25.000/min
Spännhylsekapacitet 0,8 mm, 1,6 mm, 2,4 mm, 3,2 mm

FÖRLÄNGNINGSSLADDAR

Använd helt utrullade och säkra förlängningssladdar med en kapacitet på 5 A.

MONTERING

STÅNG ALLTID AV VERKTYGET INNAN DU BYTER IN SATS
VERKTYG, BYTER SPÄNNHYLSOR ELLER UTFÖR SERVICE.

ALLMÄNT

Dremel-multiverktyget är ett precisionsverktyg av hög kvalitet, som kan användas för detaljerade och komplicerade arbetsuppgifter. T.ex. sandpappersslipning, snide, gravyr, kapning, rengöring och polering.

BILD 1

- A. Nosmutter
- B. Insatshylsa
- C. Strömbrytare
- D. Skaftlåsknapp
- E. Ratt för hastighetsjustering
- F. Ventilationsöppningar
- G. Softgrip
- H. Laddningsindikator
- I. Laddare
- J. Förvaring av tillbehör
- K. Förvaring av skiftnyckel

LADDA VERKTYGET

Det sladdlösa rotationsverktyget är inte helt laddat. Verktyget är utrustat med ett icke löstagbart batteripaket. Se till att ladda paketet innan det används första gången.

Så här laddar du verktyget:

1. Stäng av verktyget.
2. Placera verktyget i laddaren.
3. Koppla laddaren till strömkällan.
 - Grön lampa PÅ = laddning pågår
 - Grön lampa AV = laddning slutfördLaddaren stängs av automatiskt när full laddning uppnåtts. Verktyget kan utan risk sitta kvar i laddaren.
4. Det tar ungefär 5 timmar att ladda upp ett helt urladdat batteri.

VIKTIG INFO OM LADDNING

Verktyget har ett litiumjonbatteri och en dockningsstation, vilket ger följande fördelar:

1. Litiumjonbatteriet behåller laddningen i upp till två år om det inte används, vilket är praktiskt om du inte använder verktyget så ofta.
2. Den ursprungliga laddningen förblir densamma även om du håller på och "smålladdar" verktyget.
3. Laddaren utformades för att fungera som verktygshållare du arbetar. När du inte använder verktyget sätter du det helt enkelt i laddaren - batteriet laddas och räcker längre!
4. Laddaren är gjord för att snabbbladda batteriet endast när batteriets temperatur är mellan 4 °C och 41 °C.
5. Om batteriet inte laddas:
 - a. Kontrollera att verktyget sitter ordentligt i laddaren.
 - b. Kontrollera att eluttaget fungerar genom att ansluta någon annan apparat.
 - c. Kontrollera om eluttaget är anslutet till en strömbrytare som stänger av strömmen samtidigt med att man släcker ljuset.
 - d. Kontrollera att batteripaketets poler är rena. Rengör dem vid behov med en bomullstuss doppad i alkohol.

OBS: Använder du laddare som inte säljs av Dremel riskerar du att garantin blir ogiltig.

SPÄNNHYLSOR

Multiverktygets Dremel-tillbehör har olika stora fästen. Det finns spännhylsor i fyra olika storlekar för att passa olika stora fästen. På spännhylsornas baksida finns ringar som anger dess storlek.

BILD 2

- L. 0,8 mm spännhylsa med en ring (483)
- M. 1,6 mm spännhylsa med två ringar (482)
- N. 2,4 mm spännhylsa med tre ringar (481)
- O. 3,2 mm spännhylsa utan ring (480)

OBS! I en del multiverktygssatser ingår inte alla fyra spännhylsessorlekarna. Spännhylsor kan köpas separat.

Använd alltid den spännhylsa som motsvarar storleken på fästet på det tillbehör du tänker använda. Tvinga aldrig in ett fäste med större diameter i en mindre spännhylsa.

BYTA SPÄNNHYLSOR

BILD 3

- P. Skaftlåsknapp
- Q. Chucknyckel
- R. Dra åt
- S. Lossa
- T. Nosmutter

1. Tryck på skaftlåsknappen, håll ner och vrid på skaftet för hand tills muttern fäster i skaftet. Använd inte skaftlåsknappen när multiverktyget är igång.
2. Skruva loss och ta bort nosmuttern när skaftlåsknappen är nedtryckt. Använd chucknyckeln vid behov.
3. Dra bort spännhylsan från skaftet.
4. Montera en spännhylsa av korrekt storlek i skaftet och skruva på nosmuttern med handkraft. Dra inte åt muttern helt när inget borr eller insatsverktyg är monterat.

BYTA INSATSVERKTYG

BILD 3/4

- P. Skaftlåsknapp

1. Tryck på skaftlåsknappen, håll ner och vrid på skaftet för hand tills muttern fäster i skaftet.
2. Lossa nosmuttern utan att ta bort den när skaftlåsknappen är nedtryckt. Använd chucknyckeln vid behov.
3. Sätt in borret eller insatsverktygets fäste helt i spännhylsan.
4. Håll skaftlåsknappen intryckt och dra åt nosmuttern för hand tills spännhylsan griper tag i borret eller tillbehörsfästet. Använd chucknyckeln för att säkra bits eller andra insatsverktyg i spännhylsan.

OBS! Läs anvisningarna som medföljde Dremel-tillbehöret. Där finns mer information om hur det används.

Använd endast tillbehör som godkänts av Dremel.

KOMMA IGÅNG

ANVÄNDNING

Första steget när du ska använda multiverktyget är att få en "känsla" för hur det fungerar. Håll den i handen och känn dess vikt och balans. Känn på det avsmalnande höljet. Formen gör att du kan hålla i verktyget på samma sätt som en penna. Softgrip-handtaget ger ökad komfort och kontroll vid användning. *Håll alltid verktyget riktat bort från ansiktet. Tillbehör kan skadas under transport och flyga av när de börjar rotera snabbt. Håll inte verktyget så att ventilationsöppningarna täcks över när du använder det. Då kan motorn bli överhettad.*

VIKTIGT! Öva först på spillmaterial, så att du lär dig hur verktyget arbetar. Tänk på att multiverktyget fungerar som bäst om du låter hastigheten, tillsammans med rätt Dremel-tillbehör och tillsats, göra arbetet åt dig. Undvik om möjligt att lägga tryck på verktyget. Sänk i stället ner det roterande insatsverktyget försiktigt mot arbetsytan, och låt det vidröra det ställe där du vill börja. Koncentrera dig på att föra verktyget över arbetsstycket med endast ett lätt tryck med handen. Låt tillbehöret utföra arbetet. Det är oftast bättre att föra verktyget flera gånger över arbetsytan i stället för att göra hela jobbet i ett svep. Ett försiktigt tryck ger den bästa kontrollen och minskar risken för fel. För att få bästa kontroll håller du multiverktyget mellan tummen och pekfingeret som en penna. **BILD 5** För användning på nära håll kan du testa spegelvänt grepp. **BILD 6** Roter verktyget sid-ledes med handtaget pekande utåt medan handen vilar på bordet. **BILD 7** För att göra tillbehöret så stabilt som möjligt kan du låta handtaget vila mot bordet. **BILD 8**

DRIFTHASTIGHET

Det här verktyget är ett höghastighetsverktyg. Hastigheterna varierar mellan 5.000 och 25.000 varv/minut. Om du anpassar varvtalet till arbetet får du bättre slutresultat. För bästa resultat när du arbetar med olika material bör du anpassa hastigheten till arbetsuppgiften. Öva på en bit spillmaterial för att komma fram till rätt varvtal. Hastighetsinställningarna finns utmärkta på justeringsratten på verktygets baksida. Med hjälp av tabellen med varvtalsinställningar på sidan 4-6 kan du ta reda på rätt varvtal för det material du arbetar i och det insatsverktyg du använder.

*) Hastighet för grunda snitt. Varning, brännrisk i djupa spår. De flesta arbeten kan utföras med högsta varvtal på verktyget. Vissa material (en del plaster och metaller) kan emellertid skadas av den värme som genereras vid höga hastigheter. Där bör i stället relativt låga varvtal användas. Låga varvtal (15.000 varv/minut eller lägre) passar oftast bäst vid polering med poleringstillbehör av filt. All borstning kräver lägre varvtal för att undvika att trådarna lossnar ur hållaren. Låt verktyget göra arbetet när du använder låga varvtal. Högre varvtal passar bättre för hårda träslag, metall och glas, och vid borring, skärning, fräsning, tillformning och låghalsfräsning eller fälsning i trä. Inställningar för ungefärliga varvtal är:

Brytare för varvtalsintervall

1-2	5.000 - 9.000 varv/min
3-4	9.000 - 13.000 varv/min
5-6	13.000 - 17.000 varv/min
7-8	17.000 - 21.000 varv/min
9-10	21.000 - 25.000 varv/min

Några riktlinjer vad gäller varvtal:

- Plast och andra material med låg smältpunkt bör bearbetas på låga varvtal.
- Polering, putsning och rengöring med stålborste måste göras med varvtal lägre än 15.000 varv/min, eftersom tillbehöret och materialet annars kan skadas.
- Trä ska bearbetas med högt varvtal.
- Järn och stål ska bearbetas med högt varvtal.
- Om en höghastighetsfräs börjar vibrera är det ofta ett tecken på att den körs för långsamt.
- Aluminium, tenn samt koppar-, bly- och zinklegeringar kan bearbetas med olika varvtal beroende på vilken typ av skärning som ska göras. Använd paraffin eller annat lämpligt smörjmedel (ej vatten) på tillbehöret för att undvika att materialet fastnar på skäreppen.

OBS! Det är ingen lösning att öka trycket på verktyget om det inte fungerar som det ska. Prova med ett annat insatsverktyg eller varvtal för att uppnå önskat resultat.

ÖVERBELASTNINGSSKYDD

Verktyget har ett inbyggt överbelastningsskydd som kopplar från motorn och batteriet vid för tung belastning. Om verktyget står och slirar eller kör fast i ett arbetsstycke (särskilt vid höga hastigheter) kopplas motorn ifrån automatiskt. Ta ut verktyget ur materialet och låt verktyget vara avstängt i 3 sekunder innan du slår på det igen och fortsätter. När batteriladdningen börjar ta slut kan det hända att verktyget slår av sig självt automatiskt med allt tätare intervall. Om detta inträffar är det dags att ladda upp batteriet.

STARTKNAPP MED FÖRDRÖJNING

Stylus har en startknapp med fördröjning för att undvika oavsiktlig igångsättning av verktyget. Du slår på verktyget genom att hålla knappen intryckt i ungefär en halv sekund. Om verktyget inte startar direkt kan du försöka hålla knappen intryckt lite längre.

UNDERHÅLL

Om någon obehörig utför det förebyggande underhållet kan det leda till att inre ledningar och komponenter kommer bort, vilket är en stor säkerhetsrisk. Vi rekommenderar att du låter en Dremelrepresentant utföra all service på verktyget. För att undvika skador p.g.a. oväntad start eller elstötar, stäng alltid av elverktyget innan du underhåller eller rengör det.

RENGÖRA VERKTYGET

STÅNG AV VERKTYGET INNAN DU RENGÖR DET

Ventilationsöppningar och strömbrytare måste hållas rena och fria från skräp. Försök aldrig peta i öppningarna med ett vasst föremål. *Verktyget kan rengöras med tryckluft. Använd alltid skyddsglasögon när du gör rent med tryckluft.*

Dremel-multiverktyget behöver inte smörjas. *Vissa rengöringsmedel och lösningsmedel kan skada plastdelarna. Det kan handla om: bensin, kolteetraklorid, klorerade rengöringslösningar, ammoniak och tvättmedel som innehåller ammoniak.*

Rengjør greppets mjuka områden med en fuktig trasa. Områden med hårdare nedsmutsning kan behöva torkas flera gånger för att bli rena.

SERVICE OCH GARANTI

Denna DREMEL-produkt omfattas av garanti enligt lagstadgade/landsspecifika regler. Skador orsakade av normalt slitage, överbelastning eller felaktig användning täcks inte av garantin.

Skicka vid reklamation det *odemonterade* verktyget samt inköpsbevis till återförsäljaren.

KONTAKTA DREMEL

Mer information om Dremels sortiment, support och hotline finns på www.dremel.com

Dremel Europe, P.O. Box 3267, 4800 DG Breda, Nederländerna

N GENERELLE SIKKERHETSINFORMASJONER



⚠ ADVARSEL LES GJENNOM ALLE ANVISNINGENE. *Føil ved*

overholdelsen av nedenstående anvisninger kan medføre elektriske støt, brann og/eller alvorlige skader. Det nedenstående anvendte uttrykket "elektroverktøy" gjelder for det batteridrevne elektroverktøyet ditt.

TA GODT VARE PÅ DISSE INSTRUKSJONENE

1. ARBEIDSSOMRÅDE

- Hold arbeidsområdet rent og ryddig. *Rotete arbeidsområder og arbeidsområder uten lys kan føre til ulykker.*
- Ikke arbeid med maskinen i eksplosjonsutsatte omgivelser - der det befinner seg brennbare væsker, gass eller støv. *Elektroverktøy lager gnister som kan antenne støv eller damper.*
- Hold barn og andre personer unna når elektroverktøyet brukes. *Hvis du blir forstyrret under arbeidet, kan du miste kontrollen over maskinen.*

2. ELEKTRISK SIKKERHET

- Laderstøpelet må passe inn i stikkkontakten. Støpelet må ikke forandres på noen som helst måte. Ikke bruk adapterstøpsler sammen med jordede maskiner. *Bruk av støpsler som ikke er forandret på og passende stikkontakter reduserer risikoen for elektriske støt.*
- Unngå kroppskontakt med jordede overflater slik som rør, ovner, komfyrer og kjøleskap. *Det er større fare ved elektriske støt hvis kroppen din er jordat.*
- Hold maskinen unna regn eller fuktighet. *Dersom det kommer vann i et elektroverktøy, øker risikoen for elektriske støt.*

- Ikke bruk ledningen til andre formål, f. eks. til å bære maskinen, henge den opp eller trekke den ut av stikkkontakten. Bruk aldri ledningen til f. eks. å bære laderen eller trekke den ut av stikkkontakten. *Med skadede eller opphøpede ledninger øker risikoen for elektriske støt.*
- Når du bruker laderen utendørs, må du bruke en skjøteledning som er egnet til utendørs bruk. *Når du bruker en skjøteledning som er egnet for utendørs bruk, reduseres risikoen for elektriske støt.*
- Bruk ikke lader dersom ledningen eller pluggen er skadet. Ledningen eller pluggen bør byttes umiddelbart hos en av de offisielt registrerte Dremel servicestasjonene.

3. PERSONSIKKERHET

- Vær oppmerksom, pass på hva du gjør, gå fornuftig frem når du arbeider med et elektroverktøy. Ikke bruk maskinen når du er trett eller er påvirket av narkotika, alkohol eller medikamenter. *Et øyeblikks uoppmerksomhet ved bruk av maskinen kan føre til alvorlige skader.*
-  Bruk personlig verneutstyr og husk alltid å bruke vernebriller. Bruk alltid vernebriller. *Bruk av personlig sikkerhetsutstyr som støvmaske, skilfaste arbeidssko, hjelm eller hørselvern - avhengig av type og bruk av elektroverktøyet - reduserer risikoen for skader.*
- Slå av elektroverktøyet før du foretar justeringer, bytter tilbehør eller legger det til oppbevaring. *Ikke bær elektroverktøyet mens du har fingeren på bryteren, da dette kan føre til ulykker.*
- Fjern innstillingsverktøy eller skrunøkler før du slår på elektroverktøyet. *Et verktøy eller en nøkkel som befinner seg i en roterende maskindel, kan føre til skader.*
- Ikke overvurder deg selv. Sørg for å stå stødig og i balanse. *Sørg for at du har godt fotfeste og god balanse hele tiden. Dermed kan du kontrollere maskinen bedre i uventede situasjoner.*
- Bruk alltid egnede klær. *Ikke bruk vide klær eller smykker. Hold hår, tøy og hansker unna deler som beveger seg. Løstsittende tøy, smykker eller langt hår kan komme inn i deler som beveger seg.*
- Hvis det kan monteres støvavsug- og oppsamlingsinnretninger, må du forvise deg om at disse er tilkoblet og brukes på korrekt måte. *Bruk av disse innretningene reduserer faren på grunn av støv.*

4. OMHYGGELIG BRUK OG HÅNTERING AV ELEKTROVERKTØY

- Ikke overbelast verktøyet. Bruk et elektroverktøy som er beregnet til den type arbeid du vil utføre. *Med et passende elektroverktøy arbeider du bedre og sikrer i det angitte effektområdet.*
- Ikke bruk elektroverktøy med defekt på-/avbryter. *Et elektroverktøy som ikke lenger kan slås av eller på, er farlig og må repareres.*
- Slå av elektroverktøyet før du foretar justeringer, bytter tilbehør eller legger det til oppbevaring. *Disse tiltakene forhindrer en utilsiktet startning av maskinen.*
- Elektroverktøy som ikke er i bruk må oppbevares utilgjengelig for barn. Ikke la maskinen brukes av personer som ikke er

- fortrolig med dette eller ikke har lest disse anvisningene. *Elektroverktøy er farlige når de brukes av uerfarne personer.*
- e. Vær nøye med vedlikeholdet av maskinen. Kontroller om bevegelige maskindeler fungerer feilfritt og ikke klemmes fast, og om deler er brukket eller skadet, slik at dette innvirker på maskinens funksjon. La disse skadede delene repareres før maskinen brukes. *Dårlig vedlikeholdte elektroverktøy er årsaken til mange uhell.*
 - f. Hold skjæreverktøyene skarpe og rene. *Godt stelte skjæreverktøy med skarpe skjær setter seg ikke så ofte fast og er lettere å føre.*
 - g. Bruk elektroverktøy, tilbehør, verktøy osv. i henhold til disse anvisningene og slik det er foreskrevet for denne spesielle maskintypen. Ta hensyn til arbeidsforholdene og arbeidet som skal utføres. *Bruk av elektroverktøy til andre formål enn det som er angitt, kan føre til farlige situasjoner.*

5. BRUK OG VEDLIKEHOLD AV BATTERIET

- a. Batteriet må bare lades opp med laderen som er angitt av produsenten. En lader som passer til én type batteripakker kan medføre brannfare hvis den blir brukt sammen med andre batteripakker.
 - b. Under ekstreme forhold kan væske skilles ut av batteriet. Unngå kontakt med denne. Hvis du kommer i kontakt med væsken ved et uhell, må du skylle med vann. Hvis du får væsken i øynene, må du kontakte helsepersonell. Væske utskilt fra batteriet kan forårsake irritasjoner eller brannskader.
-
- a. Maskinen din skal alltid kun repareres av kvalifisert fagpersonale og kun med originale reservedeler. *Slik opprettholdes maskinens sikkerhet.*

6. SERVICE

- a. Maskinen din skal alltid kun repareres av kvalifisert fagpersonale og kun med originale reservedeler. *Slik opprettholdes maskinens sikkerhet.*
-

FOR DIN SIKKERHET

SELLES ADVARSLER OM SLIPING, SANDPAPIRSLIPING, ARBEID MED STÅLBØRSTER, POLERING OG KAPPING

- a. Dette elektroverktøyet skal brukes som sliper, sandpapiirsliper, stålbørste, polermaskin og kuttessliper. Følg alle advarsler, anvisninger, bilder og data som du får levert sammen med elektroverktøyet. *Hvis du ikke følger følgende anvisninger, kan det oppstå elektriske støt, ild og/eller store skader.*
- b. Ikke bruk tilbehør som ikke er spesielt beregnet og anbefalt av produsenten for dette elektroverktøyet. *Selv om du kan feste tilbehøret på elektroverktøyet ditt, garanterer dette ingen sikker bruk.*
- c. Det godkjente turtallet til innsatsverktøyet må være minst like høyt som det maksimale turtallet som er angitt på elektroverktøyet. *Tilbehør som dreies hurtigere enn godkjent, kan ødelegges.*
- d. Utvendig diameter og tykkelse på innsatsverktøyet må tilsvare målene for elektroverktøyet. *Gale innsatsverktøy kan ikke sikres eller kontrolleres tilstrekkelig.*
- e. Slipeskiver, flenser, sliperallerkener eller annet tilbehør må passe nøyaktig på slipespindelen til elektroverktøyet. *Innsatsverktøy som ikke passer nøyaktig på slipespindelen til elektroverktøyet, roterer uregelmessig, vibrerer svært sterkt og kan føre til at du mister kontrollen.*
- f. Ikke bruk skadede innsatsverktøy. Sjekk før hver bruk om innsatsverktøy slik som slipeskiver er splintret eller revnet, om sliperallerkener er revnet eller svært slitt, om stålbørster har løse eller har brukkede tråder. Hvis elektroverktøyet eller innsatsverktøyet faller ned, må du kontrollere om det er skadet eller bruk er ikke skadet innsatsverktøyet. Når du har kontrollert og satt inn innsatsverktøyet, må du holde personer som oppholder seg i nærheten unna det roterende innsatsverktøyet og la elektroverktøyet gå i ett minutt med maksimalt turtall. *Som regel brykker skadede innsatsverktøy i løpet av denne testtiden.*
- g. Bruk personlig beskyttelsesutstyr. Avhengig av typen bruk må du bruke visir, øyebeskyttelse eller vernebriller. Om nødvendig må du bruke støvmaske, hørselvern, vernehansker eller spesialforkle som holder små slipe- og materialpartikler unna kroppen din. *Øynene bør beskyttes mot fremmedlegemer som kan fly rundt ved visse typer bruk. Støv- eller pustevernmasker må filtrere den typen støv som oppstår ved denne bruken. Hvis du er utsatt for sterk støv over lengre tid, kan du miste hørselen.*
- h. Pass på at andre personer holder tilstrekkelig avstand til arbeidsområdet ditt. Alle som går inn i arbeidsområdet må bruke personlig verneutstyr. *Brukne deler til verktøyet eller brukne innsatsverktøy kan slynges ut og derfor også forårsake skader utenfor det direkte arbeidsområdet.*
- i. Hold kun i den isolerte gripeoverflaten når du utfører arbeid med elektroverktøyet hvor kuttetilbehøret kan komme i kontakt med skjulte ledninger. *Kontakt med en spenningsførende ledning setter også elektroverktøyet metalldele under spenning og fører til elektriske støt.*
- j. Legg aldri elektroverktøyet ned før innsatsverktøyet er stanset helt. *Det roterende innsatsverktøyet kan komme i kontakt med overflaten der maskinen legges ned, slik at du kan miste kontrollen over elektroverktøyet.*
- k. La aldri elektroverktøyet være innkoblet mens du bærer det. *Tøyet ditt kan komme inn i det roterende innsatsverktøyet hvis det tilfeldigvis kommer i kontakt med verktøyet, og innsatsverktøyet kan da bore seg inn i kroppen din.*
- l. Rengjør ventilasjonsåpningene til elektroverktøyet med jevne mellomrom. *Motorviften trekker støv inn i huset, og en stor oppsamling av metallstøv kan medføre elektrisk fare.*
- m. Ikke bruk elektroverktøyet i nærheten av brennbare materialer. *Gnistre kan antenne disse materialene.*
- n. Bruk ikke innsatsverktøy som krever flytende kjølemidler. *Bruk av vann eller andre flytende kjølemidler kan føre til elektriske støt.*
- o. **Bearbeid ikke asbestholdig materiale** (asbest er kræftfremkaldende).
- p. **Træf de nødvendige foranstaltninger, hvis sunndehsskadeligt, brændbart eller eksplosivt støv kan oppstå under arbeidet** (noget støv kan være kræftfremkaldende); brug en støvbeskyttelsesmaske samt en støv-/spåneopsugning, hvis en sådan kan tilsluttes.

TILBAKESLAG OG TILSVARENDE ADVARSLER

Tilbakeslag er innsatsverktøyet plutselige reaksjon etter at det har hengt seg opp eller blokkerer. Dette kan gjelde slipeskiven, slipetallerkenen, stålborsten osv.. Opphenging eller blokkering fører til at det roterende innsatsverktøyet stanser helt plutselig. Slik akselerer et ukontrollert elektroverktøy i motsatt retning av innsatsverktøyet dreieretning på blokkeringsstedet. Hvis f. eks. en slipeskive henger seg opp eller blokkerer i arbeidsstykke, kan kanten på slipeskiven som dykker inn i arbeidsstykke, henge seg opp og slik brekker slipeskiven eller forårsaker et tilbakeslag. Slipeskiven beveger seg da mot eller bort fra brukeren, avhengig av skivens dreieretning på blokkeringsstedet. Slipeskiver kan da også brenne. Et tilbakeslag er resultat av en gal eller feilaktig bruk av elektroverktøyet. Det kan unngås ved å følge egnede sikkerhetstiltak som beskrevet nedenstående.

- Hold elektroverktøyet godt fast og plasser kroppen og armene dine i en stilling som kan ta imot tilbakeslagskrefter. Bruk alltid ekstrahåndtaket - hvis dette finnes - for å ha størst mulig kontroll over tilbakeslagskrefter eller reaksjonsmomenter ved oppkjøring. Brukeren kan beherske tilbakeslags- og reaksjonsmomenter med egnede tiltak.
- Hold aldri hånden i nærheten av det roterende innsatsverktøyet. *Innsatsverktøyet kan bevege seg over hånden din ved tilbakeslag.*
- Unngå at kroppen din befinner seg i området der elektroverktøyet vil bevege seg ved et tilbakeslag. *Tilbakeslaget driver elektroverktøyet i motsatt retning av slipeskivens dreieretning på blokkeringsstedet.*
- Vær spesielt forsiktig i hjørner, på skarpe kanter osv. Du må forhindre at innsatsverktøyet avpelles fra arbeidsstykket eller klemmes fast. *Det roterende innsatsverktøyet har en tendens til å klemmes fast i hjørner, på skarpe kanter eller hvis det avpelles. Dette forårsaker kontrolltap eller tilbakeslag.*
- Bruk ikke kjedesagblad eller tannet sagblad. *Slike innsatsverktøy fører ofte til tilbakeslag eller til at man mister kontrollen over elektroverktøyet.*

SPEISIELLE ADVARSLER OM SLIPING OG KAPPING

- Bruk kun slipeskiver som er godkjent for dette elektroverktøyet og et verneemne som er konstruert for denne typen slipeskive. *Slipeskiver som ikke ble konstruert for dette elektroverktøyet, kan ikke beskyttes tilsvarende og er ikke sikre.*
- Slipeskiver må kun brukes til anbefalt type bruk, f. eks.: Ikke slip med sideflaten til en kappeskive. *Kappeskiver er beregnet til materialfjerning med kanten på skiven. Innvirkning av krefter fra siden kan føre til at slipeskivene brekker.*
- Bruk alltid uskadede spennflenser i riktig størrelse og form for den slipeskiven du har valgt. *Egnede flenser støtter slipeskiven og reduserer slik faren for at slipeskiven brekker. Flenser for kappeskiver kan være annerledes enn flenser for andre slipeskiver.*
- Ikke bruk slitte slipeskiver fra større elektroverktøy. *Slipeskiver for større elektroverktøy er ikke beregnet til de høyere turtall på mindre elektroverktøy og kan brenne.*

YTTERLIGERE SPEISIELLE ADVARSLER FOR KAPPESLIPING

- Unngå blokkering av kappeskiven eller for sterkt presstrykk. Ikke utfør for dype snitt. *En overbelastning av kappeskiven øker slitasjen og tendensen til fastkiling eller blokkering og dermed også muligheten til tilbakeslag eller brudd på slipeskiven.*
- Unngå området foran og bak den roterende kappeskiven. *Hvis kappeskiven beveger seg bort fra deg i arbeidsstykket, kan elektroverktøyet med den roterende skiven ved tilbakeslag slynges direkte mot kroppen din.*
- Hvis kappeskiven blokkerer eller du avbryter arbeidet, slår du av elektroverktøyet og holder det rolig til skiven er stanset helt. Forsøk aldri å trekke den roterende kappeskiven ut av snittet, ellers kan det oppstå et tilbakeslag. *Finn og fjern årsaken til blokkeringen.*
- Ikke start elektroverktøyet igjen så lenge det befinner seg i arbeidsstykket. La kappeskiven oppnå det maksimale turtallet før du fortsetter forsiktig med snittet. *Ellers kan skiven henge seg opp, springe ut av arbeidsstykket eller forårsake tilbakeslag.*
- Støtt plater eller store arbeidsstykker for å redusere risikoen for tilbakeslag fra en fastklemt kappeskive. *Store arbeidsstykker kan bøyes av sin egen vekt. Arbeidsstykket må støttes på begge sider, både nær kappesnittet og på kanten.*
- Vær spesielt forsiktig ved innrykksnitt i vegger eller andre uoversiktlige områder. *Den inntrengende kappeskiven kan treffe på gass- eller vannledninger, elektriske ledninger eller gjenstander som kan forårsake tilbakeslag.*

SPEISIELLE ADVARSLER OM SANDPAPIRSLIPING

- Ikke bruk overdimensjonerte slipeskiver, følg produsentens informasjoner om slipepapirstørrelsen. *Slipeskiver som peker ut over slipetallerkenen kan forårsake skader og føre til at slipeskivene blokkerer eller revner eller til at det oppstår tilbakeslag.*

SPEISIELLE ADVARSLER OM POLERING

- Det må aldri finnes løse deler på poleretten, spesielt ikke festesnorer. Putt unna eller kapp festesnorene. *Løse roterende festesnorer kan gripe tak i fingrene dine eller vikle seg inn i arbeidsstykket.*

SPEISIELLE ADVARSLER FOR ARBEID MED STÅLBØRSTER

- Husk på at stålborsten mister stålbiter i løpet av vanlig bruk. Ikke overbelast ståldelene med for sterkt presstrykk. *Ståldeler som slynges bort kan lett trenge inn gjennom tynt tøy og/eller hud.*
- Hvis det anbefales å bruke et verneemne, må du forhindre at verneemneet og stålborsten kan berøre hverandre. *Tallerken- og koppborster kan få større diameter med presstrykk og sentrifugalkrefter.*

MILJØ

DEPONERING

Elektroverktøy, tilbehør og emballasje må leveres inn til miljøvennlig gjenvinning.

KUN FOR EU-LAND



Ikke kast elektroverktøy i vanlig søppel!
Jf. det europeiske direktivet 2002/96/EF vedr. gamle elektriske og elektroniske apparater og tilpassingen til nasjonale lover må gammelt elektroverktøy som ikke lenger kan brukes samles inn og leveres inn til en miljøvennlig resirkulering.

SPESIFIKASJONER

GENERELLE SPESIFIKASJONER

Merkespenning	7,2 V Lithium-Ion
Merkestrøm	0,2 A/1 Ah
Hastighet på tomgang	n_0 25 000/min
Spennhylsekapasitet	0,8 mm, 1,6 mm, 2,4 mm, 3,2 mm

SKJØTELEDNINGER

Bruk skjoteledninger som er helt rullet ut med en kapasitet på 5 A.

MONTERING

SLÅ ALLTID AV MULTIVERKTØYET FØR BYTTE AVTILBEHØR, SPENNYLSER ELLER VEDLIKEHOLD AV VERKTØYET.

GENERELT

Multiverktøyet fra Dremel er et presisjonsverktøy av høy kvalitet som kan brukes til å utføre detaljerte presisjonsoppgaver. Det brede spekteret av Dremel-tilbehør og -forsatser gjør det mulig å utføre et stort antall oppgaver. Dette omfatter sliping, utskjæring og gravering, kutting, rengjøring og polering.

BILDE 1

- A. Spennhylsemutter
- B. Spennhylse
- C. Av/på-bryter
- D. Spindellåsknapp
- E. Bryter for variabel hastighet
- F. Ventilasjonsåpninger
- G. Softgrip
- H. Lade indikatorlampen
- I. Lader
- J. Tilbehørsoppbevaring
- K. Skrunøkkeloppbevaring

LADE VERKTØYET

Det batteridrevne roterende verktøyet er ikke fullstendig oppladet. Verktøyet er utstyrt med en batteripakke som ikke kan tas ut. Sørg for at batteripakken er ladet før første gangs bruk.

Slik lader du verktøyet:

1. Slå av verktøyet.
2. Plasser verktøyet i laderen.
3. Koble laderen til et vegguttak.
 - Grøntlys PÅ = lader.
 - Grønt lys AV = lading fullført.

Laderen slutter automatisk å lade batteriet når ladingen er fullført. Det er ikke noe problem å la verktøyet være i laderen.

4. Det tar ca. 5 timer for laderen å lade opp et helt utladet batte ri.

VIKTIGE MERKNADER OM LADING

Dette verktøyet har et Li-Ion-batteri og dockingstasjon som har følgende fordeler:

1. Når Li-Ion-batteriet ikke er i bruk, vil det holdes oppladet i inntil 2 år slik at det alltid er klart til bruk når du trenger det.
2. Du kan når som helst plassere verktøyet i laderen og lade det opp uten å redusere den originale ladekapasiteten fra fabrikk.
3. Laderen er utviklet til å være et oppbevaringssted for verktøyet mens du arbeider med prosjektene dine. Plasser ganske enkelt verktøyet i laderen når du ikke bruker det til arbeidsoppgaven, og det vil kontinuerlig lade opp batteriet slik at det vil vare lenger.
4. Laderen er konstruert slik at den bare kan hurtiglade batteriet når batteritemperaturen ligger mellom 4 °C og 41 °C.
5. Dersom batteriet ikke lader som det skal:
 - a. Kontroller at verktøyet er plassert riktig i laderen.
 - b. Kontroller spenningen i vegguttaket ved å koble inn annet elektrisk utstyr.
 - c. Kontroller om uttaket er koblet til en lysbryter som låser strømmen "av" når lyset er slått av.
 - d. Kontroller at batteripakkens poler ikke er skitne. Rengjør om nødvendig med en bomullsdott og alkohol.

MERK: Bruk av ladere som ikke selges av Dremel kan medføre brudd på garantibestemmelsene.

SPENNYLSER

Dremel-tilbehør til multiverktøyet leveres med ulike skaftstørrelser. Det finnes fire spennhylsestørrelser til de ulike skaftstørrelsene. Spennhylsestørrelsene kan identifiseres ved hjelp av ringene på baksiden av spennhylsen.

BILDE 2

- L. 0,8 mm spennhylse med en ring (483)
- M. 1,6 mm spennhylse med to ringer (482)
- N. 2,4 mm spennhylse med tre ringer (481)
- O. 3,2 mm spennhylse uten ring (480)

MERK: Noen multiverktøyet inneholder ikke alle fire spennhylsestørrelsene. Spennhylser kan kjøpes separat.

Bruk alltid en spennhylse som samsvarer med akselstørrelsen på det tilbehøret du planlegger å bruke. Tving aldri et skaft med større diameter ned i en mindre spennhylse.

BYTTE SPENNHYLSER

BILDE 3

- P. Spindellåsknapp
- Q. Spennhylsenøkkel
- R. Stramme
- S. Løsne
- T. Spennhylsemutter

1. Press spindellåsknappen f remover, hold skaftet inne og vri for hånd til den smekker på plass. Ikke koble inn spindellåsknappen mens multiverktøyet er i bruk.
2. Hold spindellåsknappen inne, løsne og ta ut spennhylsemutteren. Brukspennhylsenøkkel om nødvendig.
3. Ta ut spennhylsen ved å trekke den løs fra skaftet.
4. Sett en spennhylse i riktig størrelse helt inn i skaftet og trekk til spennhylsemutteren med fingrene. Ikke trekk mutteren helt til hvis det ikke er montert bits eller tilbehør.

BYTTE TILBEHØR

BILDE 3/4

- P. Spindellåsknapp

1. Press spindellåsknappen f remover, hold skaftet inne og vri for hånd til den smekker på plass.
2. Hold spindellåsknappen inne, løsne (ikke ta ut) spennhylsemutteren. Brukspennhylsenøkkel om nødvendig.
3. Sett inn bitsen eller tilbehørsskaftet helt inn i spennhylsen.
4. Når spindellåsknappen er koblet inn, kan du stramme spennhylsen med fingrene til spennhylsen griper tak i skaftet på tilbehøret. Bruk spennhylsenøkkel til å feste bitsen eller tilbehøret i spennhylsen.

MERK: Sørg for å lese instruksjonene som følger med Dremel-tilbehøret. Her finner du mer informasjon om bruken.

Bruk bare tilbehør med høy ytelse som er testet av Dremel.

SLIK KOMMER DU I GANG

BRUK

Det første trinnet ved bruk av multiverktøyet er å bli "kjent" med det. Hold det i hånden og bli kjent med vekten og balansen. Kjenn på tappen på dekselet. Denne tappen gjør det mulig å holde verktøyet som du holder en blyant eller penn. Det unike softgriepet sørger for ekstra komfort og kontroll under bruk. *Hold alltid verktøyet på sikker avstand fra ansiktet. Tilbehør kan skades ved bruk, og kan sprette ut når hastigheten øker. Når du holder verktøyet, må du ikke dekke ventilasjonsåpningene med*

hånden din. Hvis ventilasjonsåpningene blokke-res, kan motoren bli overopphetet.

Viktig: Øv deg på prøvematerialer først, slik at du blir vant med hvordan verktøyet skjærer på høy hastighet. Husk at multiverktøyet yter best hvis du lar hastigheten sammen med riktig Dremel-tilbehør gjøre arbeidet for deg. Unngå å øve press mot verktøyet under bruk. Senk isteden det roterende tilbehøret forsiktig ned mot arbeidsflaten og la det komme i kontakt med punktet hvor det skal starte. Konsentrer deg om å føre verktøyet over arbeidsstykket med svært liten kraft. La tilbehøret gjøre jobben.

Vanligvis er det best å gjøre jobben i flere omganger isteden-for å prøve å utføre hele jobben på én gang. Å arbeide med lett hånd gir best kontroll og reduserer risikoen for feil. Du oppnår best kontroll over Stylus ved å holde verktøyet som en blyant mellom tommel og pekefinger. BILDE 5. Et alternativt grep er motsatt grep for presise bruksområder. BILDE 6. Drei verktøyet til siden med håndtaket utover samti-dig som hånden hviler på bordet. BILDE 7. Hvis du vil oppnå perfekt stabilitet, lar du verkøyet håndtak hvile på bordet for å stabilisere og kontrollere tilbehøret. BILDE 8

DRIFTSFASTIGHETER

Verktøyet er et roterende verktøy for høye hastigheter. Hastigheten varierer mellom 5 000 og 25 000 o/min. Ved å justere antall omdreininger per minutt for prosjekter, vil du kunne få et bedre sluttresultat. Du oppnår best resultat med ulike materia-lerved å stille inn bryteren for variabel hastighet slik at det passer til jobben. Du velger riktig hastighet for tilbehøret hvis du øver deg på litt prøvematerialer først. Hastighetsinnstillingene er markert på bryteren for variabel hastighet på verktøyet bakside. Bruk diagrammet med hastighets-innstillinger på side 4-6 som hjelpemiddel når du skal bestem-me riktig hastighet for materialet du arbeider med, og hvilket tilbehør du skal bruke.

*) Hastighet for lette kutt. Forsiktig - risiko for fastbrenning ved dype spor.

De fleste jobber kan utføres med verktøyet i høyeste stilling. Imidlertid kan visse materialer (noen plast- og metallsorter) bli skadet av varmen som utvikles på grunn av den høye hastigheten. Disse må bearbeides ved lavere hastigheter. Drift på lav hastighet (15 000 o/min eller mindre) er vanligvis best for pole-ring ved hjelp av filtpoleringstilbehør. Ved bruk av alle typer børster kreves det lavere hastigheter for å unngå at trådene løsner fra holderen. La ytelsen til verktøyet utføre arbeidet for deg når du bruker lavere hastighetsinnstillinger. Høyere hastigheter er bedre for hardt treverk, metall og glass samt for boring, utskjæring, kutting, forming og kutting av dørfalser og bryst-panel i treverk. Cirkaangivelserfor omdreiningstall er:

Bryterinnstilling	Hastigheter
1-2	5 000 - 9 000 o/min
3-4	9 000 - 13 000 o/min
5-6	13 000 - 17 000 o/min
7-8	17 000 - 21 000 o/min
9-10	21 000 - 25 000 o/min

Noen retningslinjer mht. verktøyhastighet:

- Plast og andre materialer som smelter ved lave temperaturer, må kuttes ved lav hastighet.
- Polering, pussing og rengjøring med stålborste må utføres ved hastigheter under 15 000 o/min for å hindre skader på borsten og materialet.
- Treverk må kuttes ved høy hastighet.
- Jern eller stål må kuttes ved høy hastighet.
- Hvis det begynner å vibrere i en høyhastighetsfres av stål, betyr det vanligvis at den har for lav hastighet.
- Aluminium, kobberlegeringer, blylegeringer, sinklegeringer og tinn kan kuttes ved ulike hastigheter, avhengig av hva slags type kutting som skal utføres. Bruk parafin (ikke vann) eller annet egnet smøremiddel på fresen for å hindre at materialet som kuttes setter seg fast i tennene på fresen.

MERK: Økt press mot verktøyet er ikke riktig mottiltak hvis det ikke yter som forventet. Prøv et annet tilbehør eller hastighetsinnstilling for å oppnå ønsket resultat.

BESKYTTELSE MOT FASTKILING

Verktøyet har en innebygd sikkerhetsfunksjon som beskytter motoren og batteriet hvis verktøyet kiler seg fast. Hvis verktøyet er kilt fast over en lengre periode, spesielt ved høy hastighet, vil det slå seg av automatisk. Ta verktøyet ut av materialet, la det være avslått i 3 sekunder, og slå det deretter på igjen. Når batteriet er nesten helt oppbrukt, kan det være at verktøyet slår seg av automatisk oftere enn normalt. Hvis dette skjer, bør du lade batteriet.

STARTBRYTER MED FORSINKELSE

Stylus er utstyrt med en forsinket av/på-bryter som beskyttelse mot å starte verktøyet ved et uhell. Når du skal slå på verktøyet må du holde knappen nede i ca. et halvt sekund. Hvis verktøyet ikke slås på umiddelbart, prøver du å holde knappen nede litt lenger.

VEDLIKEHOLD

Forebyggende vedlikehold utført av ukyndige personer kan føre til at innvendige deler og ledninger blir satt feil inn, noe som kan forårsake alvorlig fare. Vi anbefaler at all verktøyvedlikehold utføres av et Dremel-serviceverksted. Du unngår skade fra uventet oppstart eller elektrisk støt ved alltid å slå av elektroverktøyet før du foretar vedlikehold eller rengjøring.

RENGJØRING AV VERKTØYET

SLÅ AV VERKTØYET FØR RENGJØRING

Ventilasjonsåpninger og brytere må holdes rene og fri for fremmedlegemer. Ikke forsøk å foreta rengjøring ved å stikke spisse gjenstander inn gjennom åpningene.

Bruk gjerne trykkluft til å rengjøre verktøyet. Bruk alltid vernebriller når du rengjør verktøy med trykkluft.

Dremel multiverktøy trenger ikke smøres.

Noen rengjøringsmidler og løsemidler kan skade plastdeler.

Dette omfatter blant annet bensin, karbontetraklorid, klorholdige rensesmidler, ammoniakk og rengjøringsmidler som inneholder ammoniakk.

Rengjør "softgrip"-områdene på verktøyet ved hjelp av en fuktig klut. Svært skitne områder kan kreve mer enn én omgang med kluten før de blir rene.

SERVICE OG GARANTI

Garantien for dette DREMEL-produktet gis i henhold til lovfestede/landsspesifikke lover og forskrifter. Skader grunnet normal slitasje, overbelastning eller feil bruk dekkes ikke av garantien.

Dersom du ønsker å klage på produktet, tar du med verktøyet i monterte stand sammen med kjøpsbevis til forhandleren.

KONTAKTE DREMEL

Hvis du ønsker flere opplysninger om Dremels produktvalg, brukerstøtte og hotline, kan du se på www.dremel.com

Dremel Europe, Postboks 3267, 4800 DG Breda, Nederland

YLEISET TURVALLISUUSOHJEET

FIN



A VAROITUS

KAIKKI OHJEET TULEE LUKEA.

Alla olevien ohjeiden

noudattamisen laiminlyönti saattaa johtaa sähköiskuun, tulipaloon ja/ tai vaka-vaan loukkaantumiseen. Seuraavassa käytetty käsite "sähkötyökalu" tarkoittaa johdotonta sähkötyökalua.

SÄILYTÄ NÄMÄ OHJEET

1. TYÖPAIKKA

- a. Pidä työskentelyalue puhtaana ja hyvin valaistuna. Työpaikan epäjärjestys ja valaisemattomat työalueet voivat johtaa tapaturmiin.
- b. Älä työskentele sähkötyökalulla räjähdysalttiissa ympäristössä, jossa on palavaa nestettä, kaasua tai pölyä. Sähkötyökalu muodostaa kipinöitä, jotka saattavat sytyttää pölyn tai höyryä.
- c. Pidä lapset ja sivulliset loitolla sähkötyökalua käytäessäsi. Voit menettää laitteesi hallinnan, huomioisi suuntautuessa muualle.

2. SÄHKÖTURVALLISUUS

- a. Laturin pistotulpan tulee sopia pistorasiaan. Pistotulppaa ei saa muuttaa millään tavalla. Älä käytä mitään pistorasia-adaptoreita maadoitettujen sähkötyökalujen kanssa. Alkuperäisessä kunnossa olevat pistotulpat ja sopivat pistorasiat vähentävät sähköiskun vaaraa.

- b. Vältä koskettamasta maadoitettuja pintoja, kuten putkia, pattereita, liesiä tai jääkaappeja. *Sähköiskun vaara kasvaa, jos kehosi on maadoitettu.*
- c. Älä aseta sähkötyökälyä allttiiksi sateelle tai kosteudelle. *Veden tunkeutuminen sähkötyökälyn sisään kasvattaa sähköiskun riskiä.*
- d. Älä käytä verkkojohtoa väärin. Älä käytä sitä laturin kantamiseen, ripustamiseen tai pistotulpan irrottamiseen pistorasista vetämällä. Pidä johto loitolla kuumuudesta, 61-ylstä, terävistä reunoista ja liikkuvista osista. *Vahingoittuneet tai sotkuneet johdot kasvattavat sähköiskun vaaraa.*
- e. Käyttäessäsi laturia ulkona, käytä ainoastaan ulkokäyttöön soveltuvaa jatkojohtoa. *Ulkokäyttöön soveltuvan jatkojohdon käyttö pienentää sähköiskun vaaraa.*
- f. Älä käytä laturia, kun johto tai pistoke on vahingoittunut; johto tai pistoke tulee vaihtaa välittömästi jossakin Dremelin rekisteröidyistä huoltopisteistä.
- c. Kytke sähkötyökälyn virta pois päältä, ennen kuin suoritat säätöjä, vaihdat tarvikkeita tai siirrä sähkötyökälyn varastoitavaksi. *Nämä turvatoimenpiteet estävät sähkötyökälyn tahattoman käynnistyksen.*
- d. Säilytä sähkötyökäly poissa lasten ulottuvilta, kun niitä ei käytetä. Älä anna sellaisten henkilöiden käyttää sähkötyökälyä, jotka eivät tunne sitä tai jotka eivät ole lukeneet tätä käyttöohjetta. *Sähkötyökälyt ovat vaarallisia, jos niitä käyttävät kokemattomat henkilöt.*
- e. Hoida sähkötyökälysi huolella. Tarkista, että liikkuvat osat toimivat moitteettomasti, eivätkä ole puristuksessa sekä, että siinä ei ole murtuneita tai vahingoittuneita osia, jotka saattaisivat vaikuttaa haitallisesti sähkötyökälyn toimintaan. Anna korjata nämä vioittuneet osat ennen käyttöä. *Monen tapaturman syyt löytyvät huonosti huolletuista laitteista.*
- f. Pidä leikkausterät terävinä ja puhtaina, jota on säädetty leikkaustyökälyt, joiden leikkausreunat ovat teräviä, eivät tartu helposti kiinni ja niitä on helpompi hallita.
- g. Käytä sähkötyökälyä, tarvikkeita, vaihtotyökälyjä jne. näiden ohjeiden mukaisesti ja tavalla, jota on säädetty erityisesti kyseiselle sähkötyökälylle. Ota tällöin huomioon työolosuhteet ja suoritettava toimenpide. *Sähkötyökälyn käyttö muuhun kuin sille määrättyyn käyttöön, saattaa johtaa vaarallisiin tilanteisiin.*

3. HENKILÖTURVALLISUUS

- a. Ole valpas, kiinnitä huomiota työskentelyysi ja noudata tervettä järkeä sähkötyökälyä käyttäessäsi. Älä käytä laitetta, jos olet väsynyt tai huumeiden, alkoholin tahi lääkkeiden vaikutuksen alaisena. *Hetken tarkkaamattomuus sähkötyökälyä käytettäessä, saattaa johtaa vakavaan loukkaantumiseen.*
- b. Käytä suojavarusteita. Käytä aina suojalaseja.  *Henkilökohtaisen suojavarustuksen käyttö, kuten pölynaamarin, luistamattomien turvakken-kien, suojakypärän tai kuulonsuojaimien, riippuen sähkötyökälyn lajista ja käytötavasta, vähentää loukkaantumisriskiä.*
- c. Vältä tahaton käynnistämistä. *Jos kannat sähkötyökälyä sormi käynnistyskytkimellä, altistaa itsesi onnettomuuksille.*
- d. Poista kaikki säätötyökälyt ja ruuvitallat, ennen kuin käynnistät sähkötyökälyn. *Työkäly tai avain, joka sijaitsee laitteen pyörivässä osassa, saattaa johtaa loukkaantumiseen.*
- e. Älä ylläriiovi itseäsi. *Huolehdi aina tukevaasta seisoma- asennosta ja tasapainosta. Täten voit paremmin hallita sähkötyökälyä odottamatto-missa tilanteissa.*
- f. Käytä tarkoitukseen soveltuvia vaatteita. *Älä käytä löysiä työvaatteita tai koruja. Pidä hiukset, vaatteet ja käsi neet loitolla liikkuvista osista. Väljät vaatteet, korut ja pitkät hiukset voivat takertua liikkuviin osiin.*
- g. Jos pölynimu- ja keräilylaitteita voidaan asentaa, tulee sinun tarkistaa, että ne on liitetty ja että ne käytetään oikealla tavalla. *Näiden laitteiden käyttö vähentää pölyn aiheuttamia vaaroja.*

4. SÄHKÖTYÖKÄLYJEN HUOLELLINEN KÄYTTÖ JA KÄSITTELY

- a. Älä ylikuormita laitetta. Käytä kyseiseen työhön tarkoitettua sähkötyökälyä. *Sopivaa sähkötyökälyä käyttäen työskentelet paremmin ja varmemmin tehoalueella, jolle sähkötyökäly on tarkoitettu.*
- b. Älä käytä sähkötyökälyä, jota ei voida käynnistää ja pysäyttää käynnistyskytkimestä. *Sähkötyökäly, jota ei enää voida käynnistää ja pysäyttää käynnistyskytkimellä, on vaarallinen ja se täytyy korjata.*

5. AKUN KÄYTTÖ JA HUOLTO

- a. Lataa akku vain valmistajan määrittämällä laturilla. Yhden tyyppiselle akulle sopiva laturi voi aiheuttaa tulipalon vaaran, jos sitä käytetään toisenlaisiin akkuihin.
- b. Väärissä olosuhteissa akusta voi vuotaa nestettä, välttä sen koskettamista. Jos vahingossa kosket siihen, huuhtele vedellä. Jos neste koskettaa silmiäsi, hakeudu lääkäriin. Akusta tuleva neste voi aiheuttaa ärsytystä tai palovammoja.

6. HUOLTO

- a. Anna koulutettujen ammattihenkilöiden korjata sähkötyökälysi ja hyväksy korjauksin vain alkuperäisiä varaosia. *Täten varmistat, että sähkötyökäly säilyy turvallisena.*

TYÖTURVALLISUUSOHJEET KAIKKIIN TÖIHIN

YHTEISET TURVALLISUUSOHJEET HIOMISTA, HIEKKAPAPERIHUOMISTA, TYÖSKENTELÄ TERÄSHARJAN KANSSA, KIILLOTUSTA JA KATKAISUHUONTOA VARTEN

- a. Tätä sähkötyökälyä tulee käyttää hiomakoneena, hiekkapaperihiomakoneena, teräsharja-, kiillotus- ja katkaisuhiomakoneena. Ota huomioon kaikki varo-ohjeet, ohjeet, piirustukset ja tiedot, joita saat sähkötyökälyn kanssa. *Ellet noudata seuraavia ohjeita, saattaa se johtaa sähköiskuun, tulipaloon ja/ tai loukkaantumisiin.*
- b. Älä käytä mitään lisälaitteita, joita ei valmistaja ole tarkoit- tanut tai suositellut nimenomaan tälle sähkötyökälylle. *Vain se, että pystyt kiinnittämään lisätarvikkeen sähkötyökälysi ei takaa sen turvallista käyttöä.*

- c. Vaihdytökalun sallitun kierrosluvun tulee olla vähintään yhtä suuri kuin sähkötyökalussa mainittu suurin kierrosluku. *Lisätarvike, joka pyörii sallittua suuremmalla nopeudella, saattaa tuhoutua.*
- d. Vaihdytökalun ukohalkaisijan ja paksuuden tulee vastata sähkötyökalun mittatietoja. *Väärin mitoitettuja vaihdytökaluja ei voida suojata tai hallita riittävästi.*
- e. Hiomalakkien, laippojen, hiomalautasten ja muitten lisätarvikkeiden tulee sopia tarkasti sähkötyökalusi hiomakaraan. *Vaihdytökalut, jotka eivät sovi tarkkaan sähkötyökalun hiomakaraan pyöriivät epätasaisesti, tärisivät voimakkaasti ja saattavat johtaa työkalun hallinnan menettämiseen.*
- f. Älä käytä vaurioituneita vaihdytökaluja. Tarkista ennen jokaista käyttöä, ettei vaihdytökalussa, kuten hiomalakoissa ole pirstoutumia tai halkemia, hiomalautasessa halkeamia tai voimakasta kulumista, teräsharjassa irtonaisia tai katkenneita lankoja. Jos sähkötyökalu tai vaihdytökalu putoaa, tulee tarkistaa, että se on kunnossa tai sitten käyttää ehjää vaihdytökalua. Kun olet tarkistanut ja asentanut vaihdytökalun, pidä itsesi ja lähistöllä olevat henkilöt poissa pyörivän vaihdytökalun tasosta ja anna sähkötyökalun käydä minuutti täydellä kierrosluvulla. *Vaurioituneet vaihdytökalut menevät yleensä rikki tässä ajassa.*
- g. Käytä henkilökohtaisia suojavarusteita. Käytä käytöstä riippuen kokokasvonamiota, silmäsuojusta tai suojalaseja. Jos mahdollista, käytä pölynaamaria, kuulonsuojainta, suojakäsineitä tai erikoissuojavaatteita, joka suojaa sinut pieniltä hioma- ja materiaalihiukkasilta. *Silmät tulee suojata lenteleviltä vierailta esineiltä, jotka saattavat syntyä eri käytössä. Pöly- tai hengityssuojanaamareiden täytyy suodattaa pois työstössä syntyvä pöly. Jos olet pitkään alttiina voimakkaalle melulle, saattaa se vaikuttaa heikentävästi kuuloon.*
- h. Varmista, että muut henkilöt pysyvät turvallisella etäisyydellä työalueeltasi. Jokaisella, joka tulee työalueelle, tulee olla henkilökohtaiset suojavarusteet. *Työkappaleen tai murtuneen vaihdytökalun osia saattavat sinkoutua kauemmas ja vahingoittaa ihmisiä myös varsinaisen työalueen ulkopuolella.*
- i. Tarta sähkötyökaluun ainoastaan eristetyistä pinnoista, tehdessäsi työtä, jossa saattaisit osua piilossa olevaan sähköjohtoon. *Kosketus jännitteiseen johtoon saattaa myös sähkötyökalun metalliosat jännitteisiksi ja johtaa sähköiskun.*
- j. Älä aseta sähkötyökalua pois, ennen kuin vaihdytökalu on pysähtynyt kokonaan. *Pyörivä vaihdytökalu saattaa koskettaa lepöpintaa ja voit menettää sähkötyökalusi hallinnan.*
- k. Älä koskaan pidä sähkötyökalua käynnissä sitä kantaessasi. *Vaatteesi voi hetkellisen kosketuksen seurauksena tarttua kiinni pyöriivään vaihdytökaluun, joka saattaa porautua kehoosi.*
- l. Puhdistaa sähkötyökalusi tuuletusaukkoja säännöllisesti. *Moottorin tuuletin imee pölyä työkalun koteloon, ja voimakas metallipölyn kasautuma voi synnyttää sähköisiä vaaratilanteita.*
- m. Älä käytä sähkötyökalua palavien aineiden lähellä. *Kipinät voivat syyttää näitä aineita.*
- n. Älä käytä vaihdytökaluja, jotka tarvitsevat nestemäistä jäähdytysainetta. *Veden tai muiden nestemäisten jäähdytysaineiden käyttö saattaa johtaa sähköiskun.*
- o. **Älä koskaan työstä asbestipitoista ainetta** (asbestia pidetään karsinogeenisena).
- p. **Noudata suojatoimenpiteitä, jos työssä saattaa syntyä terveydelle vaarallista, palavaa tai räjähdysaltista pölyä** (monia pölyjä pidetään karsinogeenisena); käytä pölynsuojanaamaria ja pölyn-/ lastunimua, jos se on liitettävissä.

TAKAISKU JA VASTAAVAT VARO-OHJEET

Takaisku on äkillinen reaktio, joka syntyy pyörivän vaihdytökalun, kuten hiomalaikan, hiomalautasen tai teräsharjan tarttuessa kiinni tai jäädessä puristukseen. Tarttuminen tai puristukseen joutuminen johtaa pyörivän vaihdytökalun äkilliseen pysähtymiseen. Tällöin hallitsematon sähkötyökalu sinkoutuu tarttumakohdasta vaihdytökalun kiertosuunnasta vastakkaiseen suuntaan. Jos esim. hiomalaikka tarttuu tai joutuu puristukseen työkappaleeseen, saattaa hiomalaikan reuna, joka on uponnut työkappaleeseen, juuttua kiinni aiheuttaen hiomalaikan ponnahduksen ulos työkappaleesta tai aiheuttaa takaiskun. Hiomalaikka liikkuu silloin käyttävää henkilöä vasten tai pois päin hänestä, riippuen laikan kiertosuunnasta tarttumakohdassa. Tällöin hiomalaikka voi myös murtua. Takaisku johtuu sähkötyökalun väärintäytöstä tai käytöstä väärään tarkoitukseen. Se voidaan estää sopivin varotoimin, joita selvitetään seuraavassa.

- Pitele sähkötyökalua tukevasti ja saata kehoasi käsivartesi asentoon, jossa pystyt vastaamaan takaiskuvoimiin. Käytä aina lisäkahvaa, jos sinulla on sellainen, jotta pystyisit parhaalla mahdollisella tavalla hallitsemaan takaiskuvoimia tai vastamomentteja työkalun ryntökäynnissä. *Käyttävä henkilö pystyy hallitsemaan takaisku ja vastamomenttivoimat noudattamalla sopivia suojatoimenpiteitä.*
- Älä koskaan tuo kättäsi lähelle pyöriivää vaihdytökalua. *Vaihdytökalu saattaa takaiskun sattuessa liikkua kätesi yli.*
- Vältä pitämästä kehoasi alueella, johon sähkötyökalu liikkuu takaiskun sattuessa. *Takaisku pakottaa sähkötyökalun vastakkaiseen suuntaan hiomalaikan liikkeeseen nähden tarttumiskohdassa.*
- Työkentele erityisen varovasti kulmien, terävien reunojen jne. alueella, estä vaihdytökalua ponnahtamasta takaisin työkappaleesta ja juuttumasta kiinni. *Pyöriivällä vaihdytökalulla on taipumus juuttua kiinni kulumissa, terävissä reunoissa tai saadessaan kimmokkeen. Tämä johtaa hallinnan pettämiseen tai takaiskuun.*
- Älä käytä ketjuteriä tai hammastettuja sahanteriä. *Tällaiset vaihdytökalut aiheuttavat usein takaiskun tai sähkötyökalun hallinnan menettämisen.*

ERITYISET OHJEET HIONTAAN JA KATKAISUHIONTAAN

- Käytä yksinomaan sähkötyökalullesi sallittuja hiomatökaluja ja näitä hiomatökaluja varten tarkoitettuja suojuksia. *Hiomatökaluja, jotka eivät ole tarkoitettuja sähkötyökalun kanssa käytettäväksi, ei voida suojata riittävästi ja ne ovat turvattomia.*

- b. Hiomatyökaluja saa käyttää ainoastaan siihen käyttöön mihin niitä suositellaan. Esim: Älä koskaan hio hiomalaikan sivupintaa käyttäen. *Hiomalaikat on tarkoitettu hiontaan laikan ulkokehällä. Sivuttain kohdistuva voima saattaa murtaa hiomalaikan.*
- c. Käytä aina virheetöntä, oikean kokoista ja muotoista kiinnityslaippaa valitsemallesi hiomalaikalle. *Sopivat laipat tukevat hiomalaikkaa ja vähentävät näin hiomalaikan murtumisriskiä. Katkaisulaikkojen laipat saattavat poiketa muitten hiomalaikkojen laipoista.*
- d. Älä käytä isompiin sähkötyökaluihin kuuluneita, kuluneita hiomalaikkoja. *Suurempien sähkötyökalujen hiomalaikat eivät sovellu pienempien sähkötyökalujen suuremmille kierrosluvuille, ja ne voivat murtaa.*

MUITA KATKAISUHIONTAAN LIITTYVIÄ ERITYISVARO-OHJEITA

- a. Vältä katkaisulaikan juuttumista kiinni ja liian suurta syöttöpainetta. Älä tee liian syviä leikkauksia. *Katkaisulaikan ylikuormitus kasvattaa sen räsistystä ja sen alltiutta kallistua tai juuttua kiinni ja siten takaiskun ja laikan murtumisen mahdollisuutta.*
- b. Vältä aluetta pyörivän katkaisulaikan edessä ja takana. *Jos katkaisulaikka liikkuu työkappaleessa sinusta pois päin, saattaa sähkötyökalu takaiskun sattuessa singota suoraan sinua kohti laikan pyöriessä.*
- c. Jos katkaisulaikka joutuu puristukseen tai keskeytät työn, tulee sinun pysäyttää sähkötyökalu ja pitää se rauhallisesti paikoillaan, kunnes laikka on pysähtynyt. Älä koskaan koeta poistaa vielä pyörivää katkaisulaikkaa leikkauksesta, se saattaa aiheuttaa takaiskun. *Määrittele ja poista puristukseen joutumisen syy.*
- d. Älä käynnistä sähkötyökalua uudelleen, jos laikka on kiinni työkappaleessa. Anna katkaisulaikan ensin saavuttaa täysi kierroslukunsa, ennen kuin varovasti jatkat leikkausta. *Muussa tapauksessa saattaa laikka tarttua kiinni, ponnahtaa ulos työkappaleesta tai aiheuttaa takaiskun.*
- e. Tue litteät tai isot työkappaleet, katkaisulaikan puristuksen aiheuttaman takaiskuvaaran minimoimiseksi. *Suuret työkappaleet voivat taipua oman painonsa takia. Työkappaleelta tulee tukea molemmilta puolilta, sekä katkaisuleikkauksen vierestä, että reunoista.*
- f. Ole erityisen varovainen upotusleikkauksissa seinäin tai muihin alueisiin, joiden taustaa tai rakennetta et pysty näkemään. *Uppoava katkaisulaikka saattaa aiheuttaa takaiskun osuessaan kaasui- tai vesiputkiin, sähköjohtoihin tai muihin kohteisiin.*

ERITYISET VARO-OHJEET HIEKKAPAPERIHIONTAAN

- a. Älä käytä ylisuuria hiomapyöröjä. Noudata valmistajan ohjeita hiomapyöröjen koosta. *Hiomapyöröt jotka ulottuvat hiomalautasen ulkopuolelle, saattavat aiheuttaa loukkaantumista tai johtaa kiinnijuuuttumiseen, hiomapyörön repeytymiseen tai takaiskuun.*

ERITYISET VARO-OHJEET KIILLOTUKSEEN

- a. Älä hyväksy mitään irtonaisia osia kiillotushupussa, esim. kiinnitysnauhuja. Piilota tailyhennä kiinnitysnauhat. *Irttonaiset pyörivät kiinnitysnauhat voivat tarttua sormeesi tai työkappaleeseen.*

ERITYISET VARO-OHJEET TYÖSKENTELYYN TERÄSHARJAN KANSSA

- a. Ota huomioon, että teräsharjasta irtoaa lankoja myös normaalkäytössä. Älä ylikuormita lankoja käyttämällä liian suurta painetta työkappaleen vasten. *Irti sinkoutuvat langan kappaleet voivat helposti tunkeutua ohuen vaateen tai ihon läpi.*
- b. Jos suojusta suositellaan, tulee sinun varmistaa, ettei suojus ja teräsharja voi koskettaa toisiaan. *Lautas- ja kuppiharjojen halkaisijat voivat laajeta puristusaineen ja keskipakovoiman johdosta.*

YMPÄRISTÖ

HÄVITYS

Sähkötyökalu, lisätarvikkeet ja pakkaukset tulee toimittaa ympäristöstävälliseen uusiokäyttöön.

VAIN EU-MAITA VARTEN



Älä heitä sähkötyökaluja talousjätteisiin! Eurooppalaisen vanhoja sähkö- ja elektroniikkalaitteita koskevan direktiivin 2002/96/EY ja sen kansallisten lakien muunnosten mukaan, tulee käyttökelvottomat sähkötyökalut kerätä erikseen ja toimittaa ympäristöstävälliseen uusiokäyttöön.

TEKNISET TIEDOT

YLEISET TEKNISET TIEDOT

Jännitearvot 7,2 V Lithium-ion
 Ampeerilukuarvot 0,2A/1 Ah
 Nopeus kuormittamattomana . . n. 25.000/min
 Hylsykapasiteetti 0,8 mm; 1,6 mm; 2,4 mm; 3,2 mm

JATKOJOHDOT

Käytä täysin suoristettua ja turvallista jatkojohtoa, jonka kapasiteetti on 5 ampeeria.

KOKOAMINEN

KYKE TYÖKALUN VIRTAA AINA POIS PÄÄLTÄ ENNEN TARVIKKEIDEN TAI ISTUKKAHILSYN VAIHTOA TAI TYÖKALUN HUOLTOA.

YLEISTÄ

Dremel-multityökalu on laadukas tarkkuustyökalu, jota voi käyttää tarkkoihin ja monimutkaisiin töihin. Laaja Dremel-tarvikkeiden ja lisälaitteiden valikoima mahdollistaa monenlaisten töiden suorittamisen. Näitä ovat muunmuassa hiominen, veistäminen ja kaivertaminen sekä katkaisu, puhdistus ja kiillotus.

KUVA1

- A. Istukkamutteri
- B. Istukkahylsy
- C. On/off-kytkin
- D. Karalukkopainike
- E. Vaihtuvan nopeuden säätö
- F. Tuuletusaukot
- G. Softgrip-kädensija
- H. Latauksen merkivalo
- I. Laturi
- J. Tarvikkeiden säilytys
- K. Avaimen säilytyspaikka

TYÖKALUN LATAAMINEN

Johdoton yleistyökalu ei ole täydessä latauksessa. Työkalussa on kiinteä akku. Lataa akkupakkaus ennen ensimmäistä käyttöä. Työkalaun lataaminen:

1. Sammuta työkalu.
2. Aseta työkalu laturiin.
3. Liitä laturi verkkovirtaan.
 - Vihreä valo palaa = lataa.
 - Vihreä valo sammuu = lataus valmis.Laturi lopettaa latauksen automaattisesti, kun akun lataus on täynnä. Ei häiritse, vaikka työkalu jää sen jälkeen laturiin.
4. Täysin tyhjän akun lataamiseen kuluu noin viisi tuntia.

TÄRKEÄÄ HUOMIOITAVAA LATAUKSESTA

Tässä työkalussa on Lithium-ion-akku sekä latausteline, jotka antavat seuraavat edut:

1. Lithium-ion-akku pitää latauksensa säilytyksessä jopa kaksi vuotta, joten se on aina tarvittaessa valmis.
2. Voit laittaa työkalun laturiin ja ladata sitä milloin tahansa, eikä alkuuperäinen tehdaslataus siitä vähene.
3. Laturi on muotoiltu työkalulle telineeksi, jota voit käyttää työskentelysi aikana. Aseta vain työkalu laturiin, kun et käytä sitä projektissasi, ja akku latautuu jatkuvasti ja toimii näin pidempään.
4. Laturi on suunniteltu akun pikalataukseen vain akun lämpötilan ollessa 4 °C - 41 °C.
5. Jos akku ei lataudu kunnolla:
 - a. Tarkista, että työkalu on asetettu laturiin oikein.
 - b. Tarkista pistorasian jännite kytkemällä siihen toinen sähkölaite.
 - c. Tarkista onko pistorasia liitetty valokyttimeen, joka kytkkee virran pois päältä kun valot on sammutettu.
 - d. Tarkista ovatko akkuyksikön navat likaiset. Puhdista vanupuikolla ja alkoholilla tarpeen mukaan.

HUOMAA: Muiden kuin Dremelin myymien latereiden käyttö voi aiheuttaa takuun menetyksen.

ISTUKKAHYLSYT

Multityökaluun sopivissa Dremel-tarvikkeissa on eri varskokoja. Istukkahylsyjä on neljää eri kokoa ja ne sopivat eri kokosiin varsiin. Eri kokoiset istukkahylsyt tunnistaa hylsyn takana olevista renkaista.

KUVA 2

- L. 0,8 mm:n istukkahylsy yhdellä renkaalla (483)
- M. 1,6 mm:n istukkahylsy kahdella renkaalla (482)
- N. 2,4 mm:n istukkahylsy kolmella renkaalla (481)
- O. 3,2 mm:n istukkahylsy ilman rengasta (480)

HUOMAA: Joissakin multityökalusarjoissa ei ehkä ole kaikkia neljää istukkahylsykokoa. Istukkahylsyjä on saatavana erikseen.

Käytä aina istukkahylsyä, joka sopii sen lisävarusteen rungon kokoon, jota aiot käyttää. Älä pakota läpimitaltaan suurempaa karanvartta pienempään istukkahylsyyn.

ISTUKKAHYLSYN VAIHTAMINEN

KUVA 3

- P. Karalukkopainike
- Q. Istukka-avain
- R. Kiristäminen
- S. Löysäminen
- T. Istukkamutteri

1. Liu'uta karalukkopainiketta eteenpäin, pidä alhaalla ja käännä karaa kädellä, kunnes se kiinnittyy varren lukkoon. Älä kytke karalukkopainiketta, kun multityökalu on käynnissä.
2. Pidä karalukkopainiketta alhaalla, kierrä auki ja irrota istukkamutteri. Käytä tarvittaessa istukka-avainta.
3. Poista istukkahylsy vetämällä se irti varresta.
4. Asenna sopivan kokoinen istukkahylsy täysin varteen ja laita istukkamutteri takaisin sormikireyteen. Älä kiristä mutteria täysin, ennen kuin terä tai tarvike on asennettu.

TARVIKKEEN VAIHTAMINEN

KUVA 3/4

- P. Karalukkopainike

1. Liu'uta karalukkopainiketta eteenpäin, pidä alhaalla ja käännä karaa kädellä, kunnes se kiinnittyy varren lukkoon.
2. Pidä karalukkopainiketta alhaalla, kierrä istukkamutteri auki (älä irrota). Käytä tarvittaessa istukka-avainta.
3. Työnnä terä tai tarvikevarsi täysin istukkahylsyyn.
4. Kun karalukkopainike on kytkettyntynyt, kiristä käsin istukkahylsyn mutteri, kunnes terä tai tarvikevarsi tarttuu istukkahylsyyn. Käytä istukka-avainta terän tai tarvikkeen kiinnitykseen istukkahylsyyn.

HUOMAA: Muista lukea Dremel-tarvikkeen mukana toimitetut ohjeet, joista saat lisätietoja sen käytöstä.

Käytä vain Dremelin testaamia, suoritussykyisiä tarvikkeita.

KÄYTÖN ALOITTAMINEN

KÄYTÄ

Ensimmäinen askel multityökalun käytössä on saada siihen tuntumaa. Pidä sitä kädessäsi ja tunnustele sen painoa ja tasapainoa. Tunnustele kotolon kartiomaista kärkeä. Tämä mahdollistaa sen että työkalua voi pidellä kuten kynää. Ainutlaatuinen pehmeä kädensija tuo lisää käytönaikaista mukavuutta ja hallintaa.

Pitele työkalua aina pois päin kasvoistasi.

Tarvikkeet voivat vahingoittaa käsittelyn aikana ja lennähtää irti nopeuden kasvaessa. Kun pitelet työkalua, älä peitä ilmanpoistaukkoja kädelläsi. Ilmanpoistaukkojen peittäminen voi aiheuttaa moottorin ylikuumentumisen.

TÄRKEÄÄ Harjoittele ensin johonkin jäännösmateriaaliin, jotta näet miten työkalun suuri nopeus käyttäytyy. Pidä mielessä, että multityökalu suoriutuu tehtävästään parhaiten, kun annat sen nopeuden sekä oikean Dremel-tarvikkeen hoitaa työn puolestasi. Älä kohdistaa työkaluun painetta työskentelyn aikana, jos vain mahdollista. Laske sen sijaan pyörivä tarvike kevyesti työalustalle ja anna sen koskettaa kohtaa, josta haluat aloittaa. Keskity ohjaamaan työkalua työn yli ja käytä hyvin vähän voimaa. Anna lisävarusteen tehdä työ.

On yleensä parempi tehdä työkalulla muutamia vetoja sen sijaan, että yrittäisi tehdä koko työn yhdellä vedolla. Kevyt kosketus antaa parhaimman hallinnan ja vähentää virheen mahdollisuutta. Saadaksesi parhaan kontrollin Stylus-työkalullasi tartu työkaluun kuten kynään peukalollasi ja etusormellasi. KUVA 5. Vaihtoehtoisesti voit pitää kiinni käänteisesti. KUVA 6 Kierrä työkalua sivuttain niin, että kädensija osoittaa ulospäin ja kätesi tukeutuu pöytään. KUVA 7 Parhaan vakauden saat, kun annat työkalun kädensijan tukeutua pöytään, jolloin tarvikeeta on helppo ohjata ja vakauttaa. KUVA 8

TYÖSKENTELYNNOPEUDET

Tämä työkalu on suurinopeuksinen yleistyökalu. Sen nopeus on välillä 5.000 - 25.000 Kierr./min. Säätämällä kierrosnopeutta projektisi mukaan, saat paremman lopputuloksen. Parhaan tuloksen saavuttaminen työskennellessä eri materiaaleilla - aseta säädettävä nopeus työn mukaan. Jotta osaat valita oikean nopeuden käytettävälle tarvikkeelle, harjoittele ensin jäännösmateriaaleilla.

Nopeusasetukset on merkitty työkalun taakse vaihtuvan nopeuden valitsimeen. Katsi Nopeuden säätötaulukosta sivuilta 4-6 ohjeet oikeaan nopeuden säätöön kullekin työstettävälle materiaalille ja käytettävälle tarvikkeelle.

*) Nopeus kevyisiin leikkauksiin. Varoitus, syvissä urissa voi tapahtua palamista.

Useimmat työt voidaan suorittaa käyttämällä työkalua sen nopeimmalla asetuksella. Jotkin materiaalit (tietty muovit ja metallit) voivat kuitenkin vahingoittaa suuren nopeuden kehittämästä kuumuudesta, ja niitä tulee työstää suhteellisen alhaisilla nopeuksilla. Pieni nopeus (15.000 kierr./min tai alle) on yleensä paras kiillotuksessa, kun käytetään huopakkiillotustarviketta. Kaikissa harjaustöissä käytetään alhaisempaa nopeutta, jotta voidaan välttää harjasten irtoamista kiinnityksestään. Anna työkalun tehon tehdä työ puolestasi, kun käytät pienempiä

nopeusasetuksia. Suuremmat nopeudet sopivat paremmin kovapuulle, metalleille ja lasille sekä poraukseen, veistoon, katkaisuun, muotoiluun ja urien ja kuvioiden leikkaukseen puuhun. Asetukset sopiville kierrosluvuille ovat (liikarvoja):

Kytkimen asetus	Nopeusalue
1-2	5.000 - 9.000 kierr./min
3-4	9.000 - 13.000 kierr./min
5-6	13.000 - 17.000 kierr./min
7-8	17.000 - 21.000 kierr./min
9-10	21.000 - 25.000 kierr./min

Joitakin ohjeita työkalun kierrosnopeuksiin:

- Muovi ja muut materiaalit, jotka sulavat alhaisissa lämpötiloissa, tulisi leikata alhaisilla nopeuksilla.
- Kiillotus, hionnin ja puhdistaminen teräsharjalla täytyy tehdä nopeudella joka on alle 15.000 kierr./min, jotta estetään harjan ja materiaalin vahingoittuminen.
- Puu tulisi leikata suurella nopeudella.
- Rauta tai teräs tulisi leikata suurella nopeudella.
- Jos suurinopeuksinen teräsleikkuri alkaa tärähtää, se tarkoittaa yleensä sitä, että se pyörii liian hitaasti.
- Alumiini, kupariseokset, lyijyoseokset, sinkkiseokset ja tina voidaan leikata eri nopeuksilla riippuen tehtävästä leikkauksesta. Käytä parafiinia (ei vettä) tai muuta sopivaa voiteluainetta leikkurissa, jotta estät leikatun materiaalin tarttumisen leikkurin teriin.

HUOMAA: Paineen lisääminen työstökohdetta vasten ei ole oikea ratkaisu, jos työkalu ei toimi oikein. Kokeile toista tarvikeeta tai nopeutta saavuttaaksesi halutun tuloksen.

JUMIUTUMISSUOJA

Tässä työkalussa on jumiumissuoja moottorin ja akun suojaamiseksi, jos työkalu jumittuu. Jos työkalu jumittuu liian pitkäksi ajaksi tai terä taittuu työstettävään kappaleeseen erityisesti suurilla nopeuksilla, työkalu pysähtyy itsestään. Ota työkalu irti materiaalista, kytke siitä virta pois kolmeksi sekunniksi, kytke virta sitten takaisin ja jatka työskentelyä. Kun akun varaus on alhainen, työkalu saattaa pysähtyä itsestään useammin kuin normaalisti. Jos näin käy, on aika ladata akku.

VIIVÄSTETTY KÄYNNISTYS

Stylus-työkalussa on viivästetty virtakytkin, jotta et kytkeisi siihen virtaa vahingossa. Kun haluat kytkeä siihen virran, virtapainiketta on painettava noin puolen sekunnin ajan. Jos työkalu ei käynnisty, paina painiketta hieman pidempään.

KUNNOSSAPITO

Valtuuttamattomien henkilöiden suorittamat ennaltaehkäiset huoltoimet voivat johtaa sisäisten johtojen ja osien vääryyden sijoittamiseen, mikä voi aiheuttaa vakavan vaaran. Suosittelemme, että Dremelin huoltopalvelu suorittaa kaikki työkalun huoltoimenpiteet. Vältä yllättävän käynnistymisen tai sähköiskun vaara kytkemällä työkalun virta pois ennen huoltoa tai puhdistusta.

TYÖKALUN PUHDISTAMINEN

KYTKE TYÖKALUN VIRTA POIS ENNEN PUHDISTUSTA

Ilmanvaihtoukoot ja kytkimen vivut täytyy pitää siisteinä ja puhtaina vieraista materiaaleista. Älä yritä puhdistaa aukkoja työntämällä niihin teräviä esineitä.

Työkalun voi puhdistaa paineilmalla. Käytä aina suojalaseja kun puhdistat työkalua paineilmalla.

Dremel-multityökalua ei tarvitse voidella.

Tietyt puhdistusaineet ja liuotteet vahingoittavat muoviosia. Näitä ovat muunmuassa: bensiini, hiilitetrakloridi, klooria sisältävät puhdistusliuotteet, ammoniakki sekä ammoniakkia sisältävät talouspuhdistusaineet.

Puhdista pehmeät kädensijat kostealla kankaalla. Pahimmin likaantuneet alueet saattavat vaatia useamman kuin yhden käsittelyn puhdistuakseen.

HUOLTO JA TAKUU

Tällä DREMEL-tuotteella on lakisääteinen/maakohtaisten säännösten mukainen takuu; normaalista kulumisesta johtuvat vauriot, ylikuumenitus ja väärä käsittely ovat tämän takuun ulkopuolella.

Jos tuotteeseen tulee vikaa, lähetä purkamaton työkalu yhdessä ostokuitin kanssa jälleenmyyjälle.

DREMELIN YHTEYSTIEDOT

Lisätietoja Dremelin valikoimista, tuesta ja hotlinesta saat osoitteesta www.dremel.com

Dremel Europe, P.O. Box 3267, 4800 DG Breda, Alankomaat

ÜLDISED OHUTUSNÕUDED



⚠ ETTEVAATUS LUGEGE LÄBI KÕIK JUHISED.

Järgnevate ohutusnõuete eiramise tagajärjeks võib olla elektrilööki, tulekahju ja/või rasked vigastused. Allpool kasutatud mõiste "elektriline tööriist" käib akutööriistade kohta.

HOIDKE KÕIK JUHISED HOOLIKALT ALLES

1. TÕÕPIIRKOND

- Hoidke tööpiirkond puhas ja korras. Tööpiirkonnas valitsev segadus ja hämarus võib põhjustada õnnetusi.
- Ärge kasutage seadet plahvatusohtlikus keskkonnas, kus leidub tuleohtlikke vedelikke, gaase või tolmu. Elektrilistest tööriistadest lööb sädemeid, mis võivad tolmu või auru süüdata.
- Elektrilise tööriista kasutamise ajal hoidke lapsed ja teised isikud tööpiirkonnast eemal. Kui Teie tähelepanu juhitakse kõrvale, võib seade Teie kontrolli alt väljuda.

2. ELEKTRIOHUTUS

- Akulaadimisseadme pistik peab pistikupessa sobima. Pistikut ei tohi mingil viisil muuta. Ärge kasutage kaitsemaandusega seadmete puhul adapterpistikuid. Muutmata pistikud ja sobivad pistikupesad vähendavad elektrilöögi ohtu.
- Vältige kehakontakti maandatud pindadega, näiteks torude, radiaatorite, plitide ja külmikutega. Kui Teie keha on maandatud, on elektrilöögi oht suurem.
- Hoidke seadet vihma ja niiskuse eest. Elektriseadmesse sattunud vesi suurendab elektrilöögi ohtu.
- Kasutage laadimisseadme juhut üksnes nõuetekohaselt. Ärge kasutage juhut seadme kandmiseks, ülesriputamiseks ega pistiku pistikupesast väljatõmbamiseks. Hoidke juhut kuumuse, õli, teravate servade ja seadme liikuvate osade eest. Kahjustatud või keerduläinud juhe suurendab elektrilöögi ohtu.
- Kui kasutate akulaadimisseadet välistingimustes, kasutage ainult sellist pikendusjuhut, mis on ette nähtud kasutamiseks ka välistingimustes. Välistingimustes kasutamiseks sobiv pikendusjuhe vähendab elektrilöögi ohtu.
- Ärge kasutage laadijat, kui juhe või pistik on kahjustunud; sellisel juhul tuleb juhe või pistik tuleb viivitamatult Dremeli ametlikult registreeritud teeninduskeskuses välja vahetada.

3. INIMESTE OHUTUS

- Olge tähelepanelik, jälgi oma tegevust ning tegutsege elektrilise tööriistaga töötades kaalutletult. Ärge kasutage seadet, kui olete väsinud või uimastite, alkoholi või ravimite mõju all. Hetkeline tähelepanematus seadme kasutamisel võib põhjustada raskeid vigastusi.
-  Kasutage isikukaitsevahendeid. Kandke alati kaitseprille. Sobivate isikukaitsevahendite, näiteks tolmu maski, libesemiskindlate turvajalatsite, kaitsekiivri või kuulmiskaitsevahendite kasutamine vähendab vigastuste ohtu.
- Vältige seadme tahtmatut käivitamist. Kui hoiate seadme kandmisel sõrme lülilil, võib see põhjustada õnnetusi.
- Enne seadme sisselülitamist eemaldage selle küljest reguleerimis- ja mutrivõtmed. Seadme pöörleva osa küljes olev reguleerimis- või mutrivõti võib põhjustada vigastusi.
- Ärge hinnake end üle. Võtke stabiilne töösensid ja hoidke kogu aeg tasakaalu. Nii saate seadet ootamatutes olukordades paremini kontrollida.
- Kandke sobivat rõivastust. Ärge kandke laiu riideid ega ehteid. Hoidke juuksed, rõivad ja kindad seadme liikuvatest osadest eemal. Lotendavad riided, ehted või pikad juuksed võivad sattuda seadme liikuvate osade vahele.
- Kui on võimalik paigaldada tolmuemaldus- ja tolmuogumisseadiseid/seadmeid, veenduge, et need on seadmega ühendatud ja et neid kasutatakse õigesti. Nende seadiste/seadmete kasutamine vähendab tolmu põhjustatud ohte.

4. ELEKTRILISTE TÕÕRIISTADE KÄSITSEMINE JA HOOLDAMINE

- Ärge koormake seadet üle. Kasutage töö tegemiseks selleks ettenähtud elektrilist tööriista. Sobiva elektrilise tööriistaga töötate ettenähtud jõudluspiirides tõhusamalt ja ohutumalt.

- b. Ärge kasutage elektrilist tööriista, mille lüliti on rikkis. *Elektriline tööriist, mida ei saa enam lülitist sisse ja välja lülitada, on ohtlik ning tuleb toimetada parandusse.*
- c. Enne seadme reguleerimist, tarvikute vahetamist ja seadme ärapanemist lülitage seade välja. *See ettevaatusabinõu hoiab ära seadme tahtmatu käivitamise.*
- d. Kasutusvälisel ajal hoidke elektrilisi tööriistu lastele kättesaamatus kohas. Ärge lubage seadet kasutada isikutel, kes ei ole kursis seadme tööpõhimõttega ega ole tutvunud käesolevate juhistega. *Asjatundmatute kasutajate käes on elektrilised tööriistad ohtlikud.*
- e. Hooldage seadet korralikult. Veenduge, et seadme liikuvad osad töötavad korralikult ega kiildu kinni ja et seadme osad ei ole katki või kahjustatud määral, mis võiks mõjutada seadme veatut tööd. Laske kahjustatud osad enne seadme kasutamist parandada. *Elektriliste tööriistade ebapiisav hooldus on paljude õnnetuste põhjuseks.*
- f. Hoidke lõiketarvikud teravad ja puhtad. *Hästi hooldatud, teravate lõikeservadega lõiketarvikud kiilduvad harvemini kinni ja neid on lihtsam juhtida.*
- g. Kasutage elektrilist tööriista, lisavarustust, tarvikuid jne vastavalt siintoodud juhistele ning nii, nagu konkreetse mudeli jaoks ette nähtud. Arvestage sejuures töötigimuste ja teostatava töö iseloomuga. *Elektriliste tööriistade nõuetevastane kasutamine võib põhjustada ohtlikke olukordi.*

5. AKU KASUTAMINE JA HOOLDAMINE

- a. Laadige akut üksnes tootja poolt ette nähtud akulaadimisseadmega. Akulaadimisseade, mis sobib teatud tüüpi aku laadimiseks, võib tekitada tulekahju ohu, kui seada kasutatakse teist tüüpi aku laadimiseks.
- b. Ebasoodsatel tingimustel võib akut lekkida akuvedelikku; vältige sellega kokkupuudet. Kui akuvedelik satub juhustikult nahale, peske vastavat kohta voolava vee all. Kui akuvedelik satub silma, pöörduge lisaks arsti poole. Akust lekkinud vedelik võib põhjustada nahaärritust või -põletust.

6. TEENINDUS

- a. Laske seadet parandada ainult kvalifitseeritud spetsialistidel, kes kasutavad originaalvaruosi. *Nii tagate seadme pideva ohutu töö.*

OHUTUSNÕUDED KÕIKIDE TÖÖREŽIIMIDE PUHUL

ÜHISED OHUTUSNÕUDED LIHVIMISEL, LIIVAPABERIGA LIHVIMISEL, TRAATHARJAGA TÖÖLEMISEL, POLEERIMISEL JA LÕIKAMISEL

- a. Käesolev elektriline tööriist on ette nähtud lihvimiseks, liivapaberiga lihvimiseks, traatharjaga töötlemiseks, poleerimiseks ja lõikamiseks. Järgige kõiki tööriistaga kaasasolevaid hoiatusi, juhiseid, jooniseid ja tehnilisi andmeid. *Järgnevate ohutusnõuete eiramise tagajärjeks võib olla elektrilöökk, tulekahju ja/või rasked vigastused.*
- b. Ärge kasutage lisatarvikuid, mida tootja ei ole käesoleva elektrilise tööriista jaoks ette näinud või soovitanud. *Asjaolu,*

- et saate lisatarvikut oma tööriista külge kinnitada, ei taga veel tööriista ohutut kasutamist.*
- c. Kasutatava tarviku lubatud pöörete arv peab olema vähemalt sama suur nagu elektrilise tööriista maksimaalne pöörete arv. *Tarvik, mis pöörleb lubatust kiiremini, võib puruneda.*
- d. Tarviku läbimõõt ja paksus peavad vastama elektrilise tööriista mõõtmetele. *Valede mõõtmetega tarvikut ei kata kaitsekaitse piisavalt määral.*
- e. Lihvkettad, flantsid, lihvallad ja teised tarvikud peavad elektrilise tööriista spindliga täpselt sobima. *Tarvikud, mis spindliga täpselt ei sobi, pöörlevad ebahültsel, vibreerivad tugevasti ja võivad põhjustada kontrolli kaotuse tööriista üle.*
- f. Ärge kasutage vigastatud tarvikuid. Iga kord enne kasutamist veenduge, et lihvketastel ei esine pragusid või murenenud kohti, lihvalladel pragusid või kulunud kohti, traatharjadel lahtiisi või murdunud traate. Kui elektriline tööriist või tarvik kukub maha, siis kontrollige, ega see ei ole vigastatud ning vajaduse korral asendage vigastatud tarvik uue tarvikuga. Kui olete tarviku üle kontrollinud ja kasutusele võtnud, hoidke ennast ja lähedal viibivaid isikuid väljaspool pöörleva tarviku tasandit ja laske tööriistal töötada ühe minuti vältel maksimaalsel tühikäigupöorel. *Selle testperioodi jooksul vigastatud tarvikud üldjuhul purunevad.*
- g. Kasutage isikukaitsevahendeid. Sõltuvalt seadme kasutusotstarbest kandke näokaitsemaski või kaitseprille. Vajaduse korral kandke tolmukaitsemaski, kuulmiskaitsevahendeid, kaitsekindaid või kaitsepõlle, mis kaitseb Teid lihvimisest eralduvate väikeste materjaliosakeste eest. *Silmi tuleb kaitsta töödeldavast materjalist eralduvate kildude ja võõrkehade eest. Tolmu- ja hingamisteede kaitsemaskid peavad filtreerima tekkiva tolmu. Pikaajaline tugev müra võib kahjustada kuulmist.*
- h. Veenduge, et teised inimesed asuvad tööpiirkonnast ohutuskauguses. Igaüks, kes tööpiirkonda siseneb, peab kandma isikukaitsevahendeid. *Materjalist eralduvad kildud või murdunud tarvikud võivad õhku paiskuda ning põhjustada vigastusi ka tööpiirkonnast väljaspool.*
- i. *Tehes töid, mille puhul võib lõiketarvik kokku puutuda varjatud elektrijuhtmetega, hoidke seadet üksnes isoleeritud käepidemetest. Kokkupuude pingele all olevate elektrijuhtmetega pingestab ka seadme metallosad ja põhjustab elektrilöögi.*
- j. Pange tööriist käest alles siis, kui tarvik on seiskunud. *Pöörlev tarvik võib alusega kokku puutuda, mille tagajärjel võite kaotada kontrolli tööriista üle.*
- k. Ärge transportige töötavat tööriista. *Pöörlev tarvik võib Teie riietesse kinni jääda ning Teid vigastada.*
- l. Puhastage regulaarselt seadme ventilatsiooniväsiid. *Töötav mootor tõmbab korpusesse tolmu ning kogunev metallitölm võib vähendada elektriohutust.*
- m. Ärge kasutage elektrilist tööriista süttivate materjalide läheduses. *Sädemete tõttu võivad taolised materjalid süttida.*
- n. Ärge kasutage tarvikuid, mille puhul on vaja kasutada jahutusvedelikke. *Vee või teiste jahutusvedelike kasutamine võib põhjustada elektrilöögi.*
- o. **Ärge töodelge asbesti sisaldavat materjali** (asbest võib tekitada vähki).
- p. **Rakendage kaitseabinõusid, kui töötamisel võib tekkida tervistkahjustavat, süttimis- või plahvatusohtlikku tolmu** (teatud liiki tolm võib tekitada vähki); kandke tolmukaitsemaski ja võimaluse korral ühendage seade tolmumejajaga.

TAGASILÖÖK JA ASJAOMASED OHUTUSNÕUDED

Tagasilöök on kinnikiildunud pöörlevast tarvikust, näiteks lihvkettast, lihvtallast, traatharjast vmt põhjustatud järsk reaktsioon. Kinnikiildumine põhjustab pöörleva tarviku äkilise seiskumise. See omakorda tingib seadme kontrollimatu liikumise tarviku pöörlemissuunaga vastupidises suunas. Lihvketta kinnikiildumise tagajärjeks võib olla lihvketta murdumine või tagasilöök. Lihvketas liigub siis sõltuvalt ketta pöörlemissuunast kas tööriista kasutaja suunas või kasutajast eemale. Seejuures võivad lihvkettad ka murduda. Tagasilöök on seadme vale või ebaõige kasutuse tagajärg. Tagasilööki saab ära hoida, kui rakendada järgnevalt kirjeldatud sobivaid ettevaatusabinõusid.

- a. Hoidke elektrilist tööriista tugevasti ja viige oma keha ja käed asendisse, milles saate tagasilöögiõududele vastu astuda. Kasutage alati lisakäepidist, kui see on olemas, et saavutada tagasilöögiõudude või reaktsioonimomentide üle võimalikult suurt kontrolli. *Seadme kasutaja saab sobivate ettevaatusabinõude rakendamisega tagasilöögi- ja reaktsioonijõudusid kontrollida.*
- b. Ärge viige oma kätt kunagi pöörlevate tarvikute lähedusse. *Tarvik võib tagasilöögi puhul riiata Teie kätt.*
- c. Vältige oma kehaga piirkonda, kuhu seade tagasilöögi puhul liigub. *Tagasilöök paiskab seadme lihvketta liikumissuunale vastassuunas.*
- d. Töötage eriti ettevaatlikult nurkade, teravate servade jmt piirkonnas. Vältige tarviku tagasipõrkumist toorikult ja toorikusse kinnijäämist. *Pöörlev tarvik kaldub nurkades, teravates servades ja tagasipõrkumise korral kinni kiilduma. See põhjustab kontrolli kaotuse tööriista üle või tagasilöögi.*
- e. Ärge kasutage kett- ega hammastatud ketast. *Sellised tarvikud põhjustavad tihti tagasilöögi või kontrolli kaotuse seadme üle.*

TÄIENDAVAD OHUTUSNÕUDED LIHVIMISEL JA LÕIKAMISEL

- a. Kasutage alati konkreetse seadme jaoks ette nähtud lihvimistarvikut ja konkreetse lihvimistarviku jaoks ette nähtud kettakaitset. *Kettakaitse ei kata lihvimistarvikuid, mis ei ole tööriista jaoks ette nähtud, piisaval määral ning need on ohtlikud.*
- b. Lihvimistarvikuid tohib kasutada üksnes otstarbel, milleks need on ette nähtud. Näiteks ei tohi lihvimiseks kunagi kasutada lõikeketta külgpinda. *Lõikekettad on ette nähtud materjali lõikamiseks ketta servaga. Külgsuunas avalduv jõud võib lõikeketta purustada.*
- c. Kasutage alati valitud lihvketta jaoks sobiva suuruse ja kujuga kinnitusflantsi. *Sobivad flantsid kaitsevad lõikekettast ja hoiavad ära lihvketta purunemise ohu. Lõikeketta flantsid võivad lihvkettaste flantsidest erineda.*
- d. Ärge kasutage suuremate elektriliste tööriistade kulunud lihvkettaid. *Suuremate elektriliste tööriistade lihvkettad ei sobi kasutamiseks väiksemate elektriliste tööriistade kõrgematel pööretel ning võivad puruneda.*

TÄIENDAVAD OHUTUSNÕUDED LÕIKAMISEL

- a. Vältige lõikeketta kinnikiildumist ja ärge avaldage lõikekettale liigset survet. Ärge tehke liiga sügavaid lõikeid. *Lõikekettale avalduv liigne koormus suurendab lõikeketta kulumist ja*

kalduvust kinnikiildumiseks, mistõttu suureneb ka tagasilöögi või lihvketta purunemise oht.

- b. Vältige pöörleva lõikeketta ette ja taha jäävat piirkonda. *Kui juhite lõikekettast toorikus endast eemale, võib tööriist koos pöörleva kettaga lennata tagasilöögi korral otse Teie suunas.*
- c. Kui lõikekettas kinni kiilub või kui Te töö mingil põhjusel katkestate, lülitage tööriista välja ja hoidke seda enda kontrolli all seni, kuni lõikekettas seiskub. Ärge kunagi püüdke veel pöörlevat lõikekettast lõikejoonest välja tõmmata, kuna vastasel korral võib toimuda tagasilöök. *Tehke kindlaks ja kõrvaldage kinnikiildumise põhjus.*
- d. Ärge lülitage tööriista uuesti sisse, kui see asub veel toorikus. Enne lõikeprotsessi ettevaatlikku jätkamist laske lõikekettal jõuda maksimaalsetele pööretel. *Vastasel korral võib lõikekettas kinni kiilduda, toorikust välja hüpata või tagasilöögi põhjustada.*
- e. Toestage plaadid ja suured toorikud, et vältida kinnikiildunud lõikekettast põhjustatud tagasilöögi ohtu. *Suured toorikud võivad omaenda raskuse all läbi painduda. Toorik tuleb toestada mõlemalt poolt, nii lõikejoone lähedalt kui servast.*
- f. Olge eriti ettevaatlik sisselõigetega tegemisel olemasolevatesse seintesse või teistesse varjatud piirkondadesse. *Lõikekettas võib tabada gaasi- või veetorusid, elektrijuhtmeid või teisi objekte, mille tagajärjeks võib olla tagasilöök.*

TÄIENDAVAD OHUTUSNÕUDED LIHVIMISEL

- a. Ärge kasutage liiga suuri lihvpabereid. Järgige tootja juhiseid lihvpaberi suuruse kohta. *Üle lihvtalla ulatuvad lihvpaberid võivad põhjustada vigastusi, samuti lihvpaberi kinnijäämist, rebenemist või tagasilööki.*

TÄIENDAVAD OHUTUSNÕUDED POLEERMISEL

- a. Veenduge, et poleerkettal ei oleks lahtisi osi, esmajoones kinnitusnõre. Peitke või lühendage kinnitusnõrid. *Lahtised kaasapöörlevad kinnitusnõrid võivad Teie sõrmed kaasa haarata või toorikusse kinni jääda.*

TÄIENDAVAD OHUTUSNÕUDED TÖÖTAMISEL TRAATHARJADEGA

- a. Pidage silmas, et traatharjast eraldub ka tavalise kasutuse käigus traaditükke. Ärge koormake traate üle, avaldades neile liigset survet. *Eemalepaiskuvad traaditükid võivad kergesti tungida läbi õhukeste riiete ja/või naha.*
- b. Kui on soovitatav kasutada kettakaitset, siis tuleb ära hoida kettakaitse ja traatharja kokkupuute võimalus. *Taldrik- ja kaussharjade läbimõõt võib avaldatava surve ja tsentrifugaaljõudude toimele suurened.*

KESKKOND

UTILISEERIMINE

Elektrilised tööriistad, lisatarvikud ja pakend tuleks keskkonnasäästlikult ringlusse võtta..

ÜKSNES ELI LIIKMESRIIKIDELE



Ärge käidlege elektrilisi tööriistu koos olmejäätmetega! Vastavalt Euroopa Parlamendi ja nõukogu direktiivile 2002/96/EÜ elektri- ja elektroonikaseadmete jäätmete kohta ning selle ülevõtmisele liikmesriikide õigusesse tuleb kasutusressursi ammendanud elektrilised tööriistad eraldi kokku koguda ja keskkonnasäästlikult ringlusse võtta.

TEHNILISED ANDMED

ÜLDISED ANDMED

Pinge	7,2 V Lithium-Ion
Voolutugevus	0,2A / 1Ah
Tühikäigupöörded.....	25 000 p/min
Tsang	0,8 mm, 1,6 mm, 2,4 mm, 3,2 mm

PIKENDUSJUHE

Kasutage üksnes täielikult lahti keritud ja kahjustusteta 5 A pikendusjuhet.

MONTAAŽ

ENNE TARKVIKUTE VÕI TSANGI VAHETAMIST JA SEADME HOOLDAMIST LÜLITAGE SEADE ALATI VÄLJA.

ÜLDTEAVE

Dremel Multitool on seade ülisuurt täpsust nõudvate tööde tegemiseks. Dremeli tarkvikute ja otsakute lai valik võimaldab seadet kasutada väga erinevateks töödeks. Need hõlmavad näiteks lihvimist, freesimist, graveerimist, lõikamist, puhastamist ja poleerimist.

JOONIS 1

- A. Kinnitusmutter
- B. Kinnitustsang
- C. Lüliiti (sisse/välja)
- E. Spindililukustusnupp
- E. Pöörete arvu regulaator
- F. Ventilatsioonivad
- G. Pehmendiga käepide
- H. Aku laetuse astme indikaator
- i. Akulaadimisseade
- J. Tarkvikute hoidik
- K. Võtme hoidik

SEADME LAADIMINE

Aku ei ole täielikult laetud. Seade on varustatud eemaldatava akuga. Enne esmakordset kasutust tuleb aku täis laadida.

Aku laadimiseks toimige järgnevalt:

1. Lülitage seade välja.
2. Asetage seade akulaadimisseadmesse.

3. Ühendage akulaadimisseade vooluvõrguga.
 - roheline tuli ON = laadimine kestab.
 - hall tuli OFF = laadimine on lõppenud.Kui aku on täis, lõpetab akulaadimisseade laadimise. Seadme võib jätta akulaadimisseadmesse.
4. Täielikult tühenenud aku laadimiseks kulub akulaadimisseadmel umbes 5 tundi.

OLULISED LAADIMISJUHISED

Käesolev seade on varustatud liitium-ioon-akuga ja laadimisseadmega, mida iseloomustavad järgmised eelised:

1. Liitium-ioon-aku püsib laetuna kuni 2 aastat, seega on seade kasutusvalmis alati, mil seda vajate.
2. Võite asetada seadme laadimisseadmesse ja seda igal ajal laadida, ilma et aku mahtuvus väheneks.
3. Laadimisseadet saate kasutada alusena, kus võite seadet hoida. Ajaks, mil Te seadet ei kasuta, asetage see laadimisseadmesse. Seal laetakse akut, nii et see töötab kauem.
4. Laadimisseade laeb akut üksnes siis, kui aku temperatuur on vahemikus 4°C kuni 41°C.
5. Kui aku laadimine ei toimu korrektselt:
 - a. Kontrollige, kas seade on asetatud laadimisseadmesse korrektselt.
 - b. Kontrollige, kas vooluvõrgus on olemas pinge, ühendades vooluvõrku mõne muu elektriseadme.
 - c. Kontrollige, kas kontakt on ühendatud lambilülitiga, mis lülitab voolu lampide väljalülitamisel välja.
 - d. Veenduge, et aku ei ole määratud. Vajaduse korral puhastage puuvillase lapiga ja alkohooliga.

MÄRKUS: Muude kui Dremeli akulaadimisseadmete kasutamisel kaob garantiinõuete esitamise õigus.

KINNITUSTSANGID

Dremel Multitooli tarkvikute saba läbimõõt on erinev. Erinevate läbimõõtude jaoks on saadaval neli kinnitustsangi. Kinnitustsangi suurus on tuvastatav tsangi tagaküljel asuvate rõngaste abil.

JOONIS 2

- L. 0,8 mm kinnitustsang ühe rõngaga (483)
- M. 1,6 mm kinnitustsang kahe rõngaga (482)
- N. 2,4 mm kinnitustsang kolme rõngaga (481)
- O. 3,2 mm kinnitustsang ilma rõngata (480)

MÄRKUS. Mõned Multitool komplektid ei sisalda kõiki kinnitustsange. Kinnitustsangid on lisatarvikutena eraldi saadaval.

Kasutage alati tarkviku saba läbimõõduga sobivat kinnitustsangi. Ärge kunagi suruge suurema läbimõõduga tarkviku saba jõuga väiksemasse kinnitustsangi.

KINNITUSTSANGIDE VAHETAMINE

JOONIS 3

- P. Spindililukustusnupp
- Q. Kinnitustsangi võti
- R. Pingutada
- S. Vabastada
- T. Kinnitusmutter

1. Vajutage spindlilukustusnupp alla, hoidke seda all ja keerake tarviku saba käega kinni. *Ärge kunagi käsitsege spindlilukustusnuppu siis, kui seade töötab.*
2. Hoidke spindlilukustusnuppu all, keerake lahti kinnitussmutter ja eemaldage see. Vajaduse korral kasutage kinnitustsangi võtit.
3. Tõmmake kinnitustsang spindliit maha.
4. Asetage soovitud suurusega tsang täielikult spindlisse ja keerake see kinnitussmutriga kergelt kinni. Ärge pingutage mutrit kunagi täielikult kinni, kui tarvikut ei ole paigaldatud.

TARVIKUTE VAHETAMINE

JOONIS 3/4

P. Spindlilukustusnupp

1. Vajutage spindlilukustusnupp alla, hoidke seda all ja keerake tarviku saba käega kinni.
2. Hoidke spindlilukustusnuppu all, keerake lahti kinnitussmutter (ärge eemaldage seda). Vajaduse korral kasutage kinnitustsangi võtit.
3. Lükake tarviku saba täielikult tsangi.
4. Hoidke spindlilukustusnuppu all ja keerake kinnitussmutrit käega, kuni tsang haakub tarviku sabaga. Tarviku kinnitamiseks tsangi kasutage kinnitustsangi võtit.

MÄRKUS. Järgige tingimata ka asjaomase tarviku kasutusjuhiseid ja ohutusnõudeid.

Kasutage üksnes Dremeli poolt testitud kvaliteetseid tarvikuid.

TÖÖJUHISED

KÄSITSEMINE

Esmalt peaksite omandama seadme suhtes teatud tunnetuse. Võtke seade kätte ja tunnetage selle kaalu ja raskuskeset. Pöörake tähelepanu korpuse kujule. See lubab hoida seadet käes nagu sullepead või pliatsit. Ainulaadne pehmendiga käepide pakub lisamugavust ja võimaldab seadet kasutamise ajal kontrolli all hoida. *Hoidke seadet alati oma näost eemal. Ebasoodsatel asjaoludel võivad vigastatud tarviku osad kõrgetel pööretel eralduda ja eemale paiskuda. Hoidke seadet nii, et Te ei kata käega kinni seadme ventilatsiooniväsiid. Ventilatsiooniväsiid kinnikmatmise korral võib mootor üle kuumeneda.*

OLULINE! Testige seadet kõigepealt proovidetaliil, et saada ülevaadet sellest, kuidas seade kõrgetel pööretel käitub. Parimad tulemused saavutate siis, kui kasutate õiget pööratavat arvu ja sobivat Dremeli tarvikut. Võimaluse korral ärge rakendage liigset survet. Viige tarvik ettevaatlikult tööpinna kokku ja puudutage õrnalt kohta, kust soovite töötlemist alustada. Keskenduge tarviku juhtimisele mööda tööpinna, rakendades seadmele vaid väikest survet. Laske tarvikul endal töö ära teha. Üldjuhul saavutate paremad tulemused siis, kui juhite seadet üle pinna mitte ühe, vaid mitu korda. Pealegi on Teil mõõduka surve korral seade paremini kontrolli all ning vigade oht on väiksem. Parema kontrolli tagamiseks hoidke seadet nagu pliatsit pöidla ja nimetissõrme vahel. JOONIS 5. Alternatiivne käepide on

reverskäepide tööde lõpetamiseks. JOONIS 6 Asetage seade küllili, nii et käepide on suunatud väljapoole ja toetage oma käsivars lauale. JOONIS 7 Tarviku juhtimise parandamiseks ja stabiilsuse suurendamiseks toetage seadme käepide lauale. JOONIS 8

PÖÖRETE ARV

Seade töötab suurte pööretega. Pöörte arv jääb vahemikku 5000 kuni 25 000 p/min. Töödeldava materjali ja tarviku jaoks õige pöörte arvu valikuga saavutate paremad lõpptulemused. Parimate tulemuste saavutamiseks reguleerige pöörte arv konkreetse materjali jaoks sobivaks. Kasutatava tarviku jaoks õige pöörte arvu valikuga testige tarvikut kõigepealt proovidetaliil. Pöörte arvu seadistused on märgitud seadme tagaküljel olevale pöörte regulaatorile. Kasutatava materjali jaoks sobiva pöörte arvu ja tarviku leiata tabelist lk 4-6.

*) pöörte arv kergeteks lõigeteks. Ettevaatust! Sügavate vuukide puhul võivad tekkida põletusjälgid ja freesitera võib üle kuumeneda.

Enamikku töid saab teha maksimaalsetel pööretel. Mõned materjalid (teatud plastid ja metallid) võivad aga kõrgetel pööretel tekkiva kuumuse tõttu kahjustuda ja neid tuleks seetõttu töödelda madalamatel pööretel. Madalamad pöörded (15 000 p/min või vähem) sobivad üldjuhul poleerimiseks vildist poleerimistarvikutega. Harjadega töötlemisel tuleb samuti valida madalamad pöörded, et vältida harjaste ja traatide lahtitulekut. Ka madalamatel pööretel tuleks töötada liigse surveta. Kõrgemad pöörded sobivad kõva puidu, metalli ja klaasi töötlemiseks, samuti puurimiseks, lõikamiseks, freesimiseks, vormimiseks ja soonte lõikamiseks puitu. Regulaatori asendid vastavad järgmistele pööretele:

Regulaatori asend	Pöörte arv
1-2	5000 - 9000 p/min
3-4	9000 - 13000 p/min
5-6	13000 - 17 000 p/min
7-8	17000 - 21 000 p/min
9-10	21000 - 25 000 p/min

Mõned pöörte arvu kohta käivad soovitused:

- Plaste ja teisi madalama sulamispunktiga materjale tuleks töödelda madalatel pööretel.
- Traatharjaga poleerida, peenlihvida ja puhastada tohib pööretel kuni 16 000 p/min, et vältida harja ja materjali kahjustumist.
- Lõiketöid puidus tuleb teha kõrgetel pööretel.
- Lõiketöid raas ja terases tuleb teha kõrgetel pööretel.
- Asjaolu, et suure pöörte arvuga terasfrees hakkab vibreerima, näitab tavaliselt seda, et frees töötab liiga aeglaselt.
- Aluminiumi, vase-, plii-, tsingsulameid ja tina võib sõltuvalt konkreetsest tööst töödelda erinevatel pööretel. Määrige lõiketarvikut parafiini või mõne muu sobiva määrdega (mitte veega), et vältida laastude kinnikleppumist tarviku lõikeservade külge.

MÄRKUS. Seadmele avaldatav suurem surve ei paranda töötulemust. Soovitud tulemuse saavutamiseks kasutage mõnda teist tarvikut või reguleerige pöörte arvu.

KAITSE SEISKUMISE KORRAL

Kāesolev seade on varustatud seiskumisvastase kaitsega, et kaitsta motorit ja akut seiskumise korral. Kui seade seiskub või kui tarvik toorikus kinni kiildub – just kõrgetel pöoretel – lūlitub seade automaatselt vālja. Eemaldage tarvik toorikust ja *lūlitage seade 3 sekundiks vālja*, seejārel lūlitage seade tūo jātķamiseksi uuesti sisse. Kui aku hakkab tūhjenema, vōib seade automaatselt vālja lūlituda sagedamini kui tavaliselt. Sel juhul tuleb akut laadida.

VIIVITUSEGA KĀIVITAMISE LŪLITI

Stylus omab viivitusega kāivītamise lūlīti, et kaitsta seadet juhusliku sisselūlitamise eest. Seadme sisselūlitamiseks peate hoidma lūlīti all umbes pool sekundit. Kui Teie seade ei lūlītu kohe sisse, hoidke lūlīti all kauem.

HOOLDUS

Vīgastuste ja/vōi ohtude ennetamiseks tohivad hooldus- ja parandustōid teha ainult volitatud isikud. Soovitame lasta hooldus- ja parandustōid teha ūksnes Dremeli volitatud parandustōoķojas. Et vāltida juhuslikust sisselūlitāmisest pōhjustatud vīgastusi ja elektrilōoke, tuleb seade enne hooldus- ja parandustōode teostāmist alati vālja lūlitada.

SEADME PUHASTAMINE

ENNE PUHASTAMIST LŪLITAGE SEADE VĀLJA

Ventilātsiooniavād ja lūlītīd peavad olema alati puhtād. Ārģe torgāke puhastāmisēks avadesse mīngeid esemeid. *Seadet vōib puhastāda suruōhuga. Suruōhuga puhastādes kandķe alati kaitseprīlīe.*

Dremeli seadet ei ole vāja mārārida.

Teatud puhastusvahendīd ja lahused vōivād seadme plastdetailē kahjustāda. Nendeķs on nāiteķs bensiin, sīsivesīnīktetraklorīd, kloor vōi ammonīaak.

Pehmendīga kāepīdeme ala soovitāme puhastāda pehme lapīga. Vāģa mārārdunud kohti tuleb vajaduse korral ūle pūhķida mitu korda.

TEENINDUS JA GARANTĪI

Kāesoleva DREMELI toote sūhtes ķehtīb garantīi vastavalt kasutusrīģīģ ķehtīvatele nōuetele. Garantīi ei laiene normaalsest kulumīsest, ūlekoormusest ja seadme ebaōģīģest kasutāmisest pōhjustatud kahjustusteļe.

Kaebuste korral saatķe palun *lahtīvōtmatā seade* koos ostukvītīinguga lāhīmasse DREMELI lepingulīsse tōōķotta.

DREMELI KONTAKTINFO

Līsatēavēt Dremeli kohta leiate veebīsīdītīt www.dremel.com

Dremel Europe, P.O. Box 3267, 4800 DG Breda, Holland

BENDROSĪOS SAUGOS INSTRUKCIJOS



ĀISPĒJĪMAS

PERSKAITYKITE VISAS INSTRUKCIJAS.

Jeigu nesilaikysite visų toliau išvardytų instrukcijų, galite gauti elektros smūgi, sukelti gaisrą ir (arba) sunkiai susižeisti. Terminas „elektrinis įrankis“ visuose toliau nurodytuose įspėjimuose reiškia jūsų naudojamą akumuliatorinį (belaidį) įrankį.

IŠSAUGOKITE ŠIAS INSTRUKCIJAS

1. DARBO VIETA

- Darbo vieta turi būti švari ir gerai apšviesta. *Netvarkingose ir neapšviestose vietose gali įvykti nelaimingas atsitikimas.*
- Elektrinių įrankių nenaudokite sprogioje aplinkoje. Pavyzdžiui ten, kur yra greitai užsiliepsnojančių skysčių, dujų arba dulkių. *Naudojant elektrinius įrankius, jie kibirkščiuoja, todėl dulksės arba susikaupę garai gali užsiliepsnoti.*
- Dirbdami su elektriniu įrankiu neleiskite prisartinti vaikams ir pašalinams asmenims. *Jeigu jūs dėmesys bus blaškomas, galite nebesuvaldyti įrankio.*

2. ELEKTROSAUGA

- Įkroviklio kištukas turi atitikti elektros lizdą. Draudžiama bet koku būdu keisti kištuką. Dirbdami su įžemintais elektriniais įrankiais nenaudokite kištukų adapterių. *Elektros smūgio tikimybė sumažinsite naudodami nepakeistus kištukus ir juos atitinkančius lizdus.*
- Stenkitės nepriliesti prie žemintų paviršių, pavyzdžiui, vamzdžių, radiatorių, vinyklių ar šaldytuvų. *Jeigu jūs kūnas bus įžemintas, elektros smūgio tikimybė bus didesnė.*
- Saugokite elektrinius įrankius nuo lietaus ir drėgmės. *Jeigu į elektrinį įrankį pateks vandens, padidės elektros smūgio tikimybė.*
- Nenaudokite laido ne pagal paskirtį. Jokiu būdu įkroviklio neneškite, netempkite ir iš lizdo netraukite už laido. Laidą saugokite nuo karščio, alyvos, aštrių briaunų ar judančių dalių. *Elektros smūgio tikimybė padidėja, jei naudojamas pažeistas arba susimazgęs laidas.*
- Jeigu įkroviklį naudojate lauke, naudokite darbui lauke skirtą ilgtinuvą. *Kai naudojamas darbui lauke skirtas laidas, sumažėja elektros smūgio tikimybė.*
- Nenaudokite įkroviklio, kai laidas arba kištukas pažeistas. Laidą arba kištuką reikia pakeisti iškart įgaliojame „Dremel“ techninės priežiūros centre.

3. ŽMONIŲ SAUGA

- Naudodami elektrinį įrankį būkite budrus, stebėkite, ką darote, ir vadovaukitės sveiku protu. Elektrinio įrankio nenaudokite, jeigu esate pavargę, apsvaigę nuo narkotikų, alkoholio ar vaistų. *Tereikia tik akimirkliai nukreipti dėmesį dirbant su elektriniais įrankiais ir galite sunkiai susižeisti.*
-  Naudokite saugos priemones. Būtinai užsidėkite akių apsaugą. *Tokios saugos priemonės kaip kaukė nuo dulkių, batai neslidžiais padais, apsauginis*

- šalmas ar klausos apsaugos priemonės, naudojamos atitinkamomis sąlygomis, sumažins traumų tikimybę.*
- Saugokitės, kad neįjungtumėte prietaiso netyčia. *Jeigu elektrinius įrankius nešite ant jungiklio uždėję pirštą, galite susižeisti.*
 - Prieš įjungdami elektrinį įrankį, nuimkite visus reguliavimo raktus ir veržliaraktčius. *Jeigu ant besisukančios elektrinio įrankio dalies bus paliktas uždėtas veržliaraktis arba raktas, galite susižeisti.*
 - Nepervertinkite savo jėgų. *Visada stovėkite tvirtai ir išlaikykite pusiausvyrą. Taip galėsite geriau suvaldyti įrankį nenumatytose situacijose.*
 - Vilkėkite tinkamą aprangą. *Nevilkėkite plačių drabužių ir papuošalų. Saugokitės, kad judančios dalys nepirštili prie plaukų, drabužių ar pirštinių. Plačius drabužius, papuošalus ar ilgus plaukus gali įtraukti besisukančios dalys.*
 - Jeigu yra numatyta galimybė prijungti dulkių nusiurbimo ar surinkimo įrenginius, visada įsitikinkite, ar jie yra prijungti ir ar tinkamai naudojami. *Naudojant dulkių nusiurbimo įrenginius sumažėja dulkių keliamas pavojus.*

4. ELEKTRINIO ĮRANKIO NAUDOJIMAS IR PRIEŽIŪRA

- Neperkraukite prietaiso. Naudokite Jūsų darbiui tinkamą elektrinį įrankį. *Su tinkamu elektriniu įrankiu darba atliksite geriau ir saugiau, jei naudosite jį gamintojo numatytame galios diapazone.*
- Elektrinio įrankio nenaudokite, jei neveikia jungiklis. *Bet kuris elektrinis įrankis, kurio negalima valdyti jungikliu, yra pavojingas ir jį būtina remontuoti.*
- Prieš reguliuodami, keisdami priedus arba padėdami į šalį elektrinį įrankį išjunkite. *Šios prevencinės saugos priemonės sumažina netyčinio elektrinio įrankio įjungimo riziką.*
- Nenaudojamus elektrinius įrankius laikykite vaikams nepasiekiamoje vietoje, taip pat neleiskite asmenims, nemokantiems dirbti su elektriniu įrankiu arba nesusipažinusiems su šiomis instrukcijomis, naudotis elektriniu įrankiu. Elektriniai įrankiai yra pavojingi, kai juos naudoja neapmokyti asmenys.
- Prižiūrėkite elektrinius įrankius. Patikrinkite, ar judančios dalys nepasislinkusios arba nejstrigusios, ar nėra sulūžusių dalių ar kitų gedimų, kurie gali turėti įtakos elektrinio įrankio veikimui. Pastebėję gedimų, elektrinį įrankį sutvarkykite prieš naudodami. *Daugybė nelaimingų atsitikimų įvyksta dėl netvarkingų elektrinių įrankių.*
- Pjovimui skirti įrankiai turi būti aštrūs ir švarūs. *Jeigu pjovimo įrankiai su aštriomis pjaunamosiomis briaunomis tinkamai prižiūrimi, jie rečiau stringa ir juos lengviau valdyti.*
- Elektrinį įrankį, jo priedus, dalis ir pan. naudokite laikydamiesi šių instrukcijų ir pagal konkrečiam elektriniam įrankiui numatytą paskirtį, atsižvelgdami į darbo sąlygas ir atliekamą darbą. *Jeigu elektrinis įrankis naudojamas ne pagal paskirtį, gali susidaryti pavojinga situacija.*

5. BATERIJŲ NAUDOJIMAS IR PRIEŽIŪRA

- Baterijoms įkrauti naudokite tik gamintojo nurodytą įkroviklį. Įkroviklis, tinkamas vienos rūšies baterijoms, gali sukelti gaisro pavojų, jeigu bus naudojamas su kitomis baterijomis.

- Netinkamai naudojant baterijas skystis gali išsilieti iš baterijų; venkite kontakto. Jeigu netyčia apsisąskėte, nuskalaukite skystį vandeniu. Skystičiui pakliuvus į akis, kreipkitės ir į medikus. Iš baterijų išsiliejęs skystis gali sudirginti arba nudeginti.

6. TECHNINIS APTARNAVIMAS

- Elektrinį įrankį turi remontuoti tik kvalifikuoti specialistai ir naudoti tik originalias atsargines dalis. *Taip galima garantuoti, jog elektrinis įrankis išliks saugus naudoti.*

SAUGOS INSTRUKCIJOS VISIEMS NAUDOJIMO BŪDAMS

BENDROS SAUGOS NUORODOS, SUSIJUSIOS SU VISAIS ŠLIFAVIMO, POLIRAVIMO IR PJOVIMO DARBAIS

- Šis elektrinis įrankis skirtas naudoti šlifavimui (įskaitant švitrinui popieriumi ir vieliniu šepėčiu), poliravimui bei abrazyviniam pjovimui. Perskaitykite visas įspėjamasias saugos nuorodas, instrukcijas, iliustracijas ir specifikacijas, pateikiamas su šiuo elektriniu įrankiu. *Jeigu nesilaikysite visų toliau išvardytų instrukcijų, galite gauti elektros smūgį, sukelti gaisrą ir (arba) sunkiai susižeisti.*
- Nenaudokite priedų, kurie nėra specialiai sukurti ir rekomenduojami įrankio gamintojo. *Tai, kad priedą galima pritvirtinti prie jūsų elektrinio įrankio, dar nereiškia, kad jį saugu naudoti.*
- Nominalusis priedo sukimosi greitis turi būti ne mažesnis nei didžiausias ant elektrinio įrankio nurodytas sukimosi greitis. *Priedai, besisukantys greičiau nei jų leistinas nominalusis greitis, gali nulėkti nuo įrankio.*
- Pasirinkto priedo išorinis skersmuo ir storis turi atitikti jūsų elektrinio įrankio galingumą. *Netinkamų matmenų priedus gali būti sunku tinkamai uždengti apsauginiais įtaisais bei valdyti.*
- Šlifavimo diskai, jungės, šlifavimo žiedai ar kiti darbo įrankiai turi tiksliai tikti elektrinio prietaiso sukliui. *Darbo įrankiai, kurie tiksliai tinka sukliui, sukasi netolygiai, labai stipriai vibruoja ir gali tapti nebevaldomi.*
- Nenaudokite pažeistų darbo įrankių. Prieš kiekvieną naudojimą patikrinkite darbo įrankius, pvz., šlifavimo diskus – ar jie nėra aplūžinėję ir įtrūkę, šlifavimo žiedus – ar jie nėra įtrūkę, susidėvėję ir labai nudilę, vielinius šepėčius – ar jų vielutės nėra atsilaisvinusios ar nutrūkusios. Jei elektrinis prietaisas ar darbo įrankis nukrito iš didesnio aukščio, patikrinkite, ar jis nėra pažeistas, arba naudokite kitą, nepažeistą, darbo įrankį. Patikrinę ir sumontavę darbo įrankį pasirūpinkite, kad nei jūs, nei greta esantys asmenys nebūtų darbo įrankio sukimosi plokštumoje, ir leiskite elektriniam prietaisui vieną minutę veikti didžiausiu sukčių skaičiumi. *Jei darbo įrankis pažeistas, per šį bandomąjį laiką jį turėtų subyrėti.*
- Naudokite asmens saugos priemones. Priklausomai nuo to, kam naudojate įrankį, užsidėkite veido apsaugą arba apsauginius akinius. Jeigu reikia, užsidėkite kaukę nuo dulkių, klausos apsaugą, pirštines ir prijuostę, galinčią

- apsaugoti nuo smulkių abrazyvinių arba apdirbamo gaminio fragmentų. *Akys turi būti apsaugotos nuo aplink lekiančių atplaišių, atsirandančių atliekant įvairius darbus. Kaukė nuo dulkių arba respiratorius turi nepraleisti dirbant susidarantių smulkių dalelių. Jeigu ilgai dirbsite esant intensyviai triukšmui, galite apkursti.*
- h. Pasirūpinkite, kad pašaliniai asmenys būtų saugiami atstume nuo jūsų darbo vietos. Prie jūsų darbo vietos besiarbinantis žmogus turi dėvėti asmens saugos priemones. *Apdirbamo gaminio arba sulūžusio priedo fragmentai gali nusukti į šalį ir sužaloti net ir tuos, kurie yra šiek tiek toliau nuo darbo vietos.*
 - i. *Jei yra tikimybė, jog dirbant įrankis gali kliudyti paslėptą laidą, prietaisą laikykite tik už izoliuotų paviršių. Dėl kontakto su laidininku, kuriuo teka el. srovė, prietaiso metalinėse dalyse gali atsirasti įtampa ir sukelti elektros smūgio pavojų naudotojui.*
 - j. Elektrinio įrankio nepadėkite tol, kol jo priedas visiškai nesustos. *Besisukantis priedas gali užkliūti už paviršiaus ir elektrinis įrankis išsprūs jums iš rankų.*
 - k. Neįjunkite elektrinio įrankio, kai jį nešatės šalia. *Netyčia prisilietus prie besisukančio priedo, jis gali įtraukti jūsų drabužius, priedas gali įsivėžti jums į kūną.*
 - l. Nuolat valykite elektrinio įrankio oro angas. *Variklio ventiliatorius į vidų įtraukia dulkes, o per didelę metalo dulkių sankaupą gali sukelti įsielektrinimo pavojų.*
 - m. Elektrinio įrankio nenaudokite šalia greitai užsiliepsnojančių medžiagų. *Jos gali užsidegti nuo kibirkščių.*
 - n. Nenaudokite priedų, kuriems reikalingi aušinimo skysčiai. *Jeigu bus naudojamas vanduo arba kiti aušininiai skysčiai, kyla elektros smūgio arba mirtinos elektros traumos pavojus.*
 - o. **Nedirbkite su medžiagomis, kurių sudėtyje yra asbesto** (asbestas laikomas kancerogeniška medžiaga).
 - p. **Imkitės apsaugos priemonių, kai darbo metu gali atsirasti sveikatai kenksmingų, lengvai užsidegančių ar sprogių dulkių** (kai kurios dulks laikomos kancerogeniškomis); dėvėkite kaukę nuo dulkių ir, jeigu galima prijungti, naudokite dulkių/pjuvenų ištraukimo įrangą.
- b. Niekada nelaikykite rankos prie besisukančio priedo. *Priedo atatrankos smūgis gali kliūti rankai.*
 - c. Stenkitės, kad jūsų kūnas nebūtų ten, kur esant atatrakai judėtų elektrinis įrankis. *Dėl atatrakos įrankis judės priešinga disko sukimosi užkliuvimo taške kryptimi.*
 - d. Labai atidžiai šlifukite kampus, aštirus kraštus ir pan. Stenkitės, kad priedas nešokinėtų ir neužkliūtu. *Besisukantis priedas gali užkliūti už kamu, už atatrakos įrankis judės priešinga disko sukimosi užkliuvimo taške kryptimi.*
 - e. Nenaudokite pjovimo grandinių, skirtų medienai drožti ar kitokių dantytų diskų. *Tokie darbo įrankiai dažnai sukelia atatraką arba elektrinis prietaisas tampa nevaldomas.*

SPECIALIOS ĮSPAJAMOSIOS NUORODOS ATLIEKANTIEMS ŠLIFAVIMO IR PJOVIMO DARBUS

- a. Naudokite tik tuos diskus, kurie rekomenduojami jūsų elektriniams įrankiams, ir specialią apsaugą, skirtą pasirinktam diskui. *Diskų, kurie nėra skirti šiam elektriniam įrankiui, negalima tinkamai uždengti apsauginiais įtaisais ir jie nėra saugūs.*
- b. Šlifavimo įrankius leidžiama naudoti tik pagal rekomenduojamą paskirtį. Pvz., niekada nešlifukite pjovimo disko šoniniu paviršiumi. *Pjovimo diskai yra skirti medžiagai pašalinti pjaunamąja briauna. Nuo šoninės apkrovos šie šlifavimo įrankiai gali sulūžti.*
- c. Visada naudokite nepažeistas diskų junges, kurių dydis ir forma yra tinkama pasirinktam diskui. *Tinkamos disko jungės prilaiko diską ir taip sumažina disko sulūžimo tikimybę. Pjovimo diskų jungės gali skirtis nuo šlifavimo diskų jungių.*
- d. Nenaudokite sudilusių diskų, prieš tai naudotų su didesniais prietaisais. *Šlifavimo diskai, skirti didesniems elektriniams prietaisams, nėra pritaikyti dideliame mažųjų prietaisų išvystomam sūkių skaičiui ir gali sulūžti.*

PAPILDOMOS SPECIALIOS ĮSPAJAMOSIOS NUORODOS ATLIEKANTIEMS PJOVIMO DARBUS

- a. Venkite užblokuoti pjovimo diską ir nespauskite jo per stipriai prie ruošinio. *Nemėginkite atlikti pernelyg gilių pjūvių. Per stipriai prispaudus pjovimo diską, padidėja jam tenkanti apkrova ir atsiranda didesnė tikimybė jį pakreipti bei užblokuoti pjūviuje, vadinas padidėja atatrakos ir disko lūžimo rizika.*
- b. Stenkitės, kad jūsų kūnas nebūtų vienoje linijoje su besisukančiu disku – prieš jį ar už jo. *Kai diskas pjovimo taške juda tolyn nuo jūsų kūno, galima atatranka gali nusiviesti besisukantį diską ir elektrinį įrankį tiesiai į jus.*
- c. Kai diskas įstringa arba pjovimą reikia nutraukti dėl kitos priežasties, išjunkite elektrinį įrankį ir laikykite elektrinį įrankį jo nejudindami, kol diskas visiškai sustos. *Nebandykite pjovimo disko ištraukti iš pjovimo, kai diskas sukasi, nes gali atsirasti atatranka. Įvertinkite, kodėl diskas įstringa, ir imkitės atitinkamų priemonių strigimui išvengti.*
- d. Nepradėkite pjauti, kai diskas yra apdirbamame ruošinyje. *Palaukite, kol diskas pradės sukis reikiamu greičiu, ir tada vėl atsargiai įstatykite jį į pjovimą. Jeigu elektrinis įrankis bus įjungiamas, kai diskas yra įpjovime, diskas gali įstrigti, iššokti arba atsirasti atatranka.*

ATATRANKOS JĖGOS IR SUSIJĘ ĮSPĖJIMAI

Atatranka yra staigi reakcija, atsirandanti, kai besisukantis darbo įrankis, pvz., šlifavimo diskas, šlifavimo žiedas, vielinis šepetys ar kt., ruošinyje įstringa ar užsiblokuoja ir todėl netikėtai sustoja. Todėl elektrinis prietaisas gali nekontroliuojamai atšokti nuo ruošinio priešinga darbo įrankio sukimosi kryptimi. Pvz., jei ruošinyje įstringa ar yra užblokuojamas šlifavimo diskas, disko briauna, kuri yra ruošinyje, gali išlūžti ar sukelti atatraką. Tada šlifavimo diskas, priklausomai nuo jo sukimosi krypties blokavimo vietoje, pradeda judėti link dirbančiojo arba nuo jo. Tada šlifavimo diskas gali net nulūžti. Atatranka yra netinkamo elektrinio prietaiso naudojimo ar gedimo pasekmė. Jos galite išvengti, jei imsitės atitinkamų, žemiau išvardintų atsargumo priemonių.

- a. Tvirtai laikykite elektrinį įrankį. Jūsų kūno ir rankos padėtis turi būti tokia, kad galėtumėte priešintis atatrankos jėgoms. Jei yra papildoma rankena, visada ją naudokite, tada galėsite suvaldyti atatrankos jėgas bei įjungiant prietaisą atsirandantį reakcijos jėgų momentą. *Dirbantysis, jei imsis tinkamų atsargumo priemonių, gali suvaldyti reakcijos jėgas atatrankos metu.*

- e. Prilaikykite plokštes ir kitus didelius apdirbamus gaminius, nes tai sumažins disko užklūvimo arba atatrakos tikimybę. *Dideli apdirbami gaminiai nuo savo svorio gali įlįnti. Atramos turi būti dedamos po apdirbamu gaminiu prie pjovimo linijos ir apdirbamo gaminio krašto iš abiejų disko šonų.*
- f. Ypač atsargiai darykite įpjovas esamose sienose ar kitose aklinose vietose. *Prasiskverbęs per paviršių diskas gali nupjauti dujų arba vandens vamzdžius, elektros laidus arba paliesti objektus, dėl kurių gali atsirasti atatranka.*

ĮSPAJAMOSIOS SAUGOS NUORODOS ATLIĖKANTIEMS ŠLIFAVIMO DARBUS NAUDOJANT ŠLIFAVIMO POPIERIŲ

- a. Šlifudami nenaudokite per didelio šlifavimo popieriaus lapelio. Pasirinkdami šlifavimo popierių laikykitės gamintojo rekomendacijų. *Dėl per didelio šlifavimo popieriaus disko, kuris išsikiša už šlifavimo pado, atsiranda įplyšimo pavojus, diskas gali būti nuplėštas arba užklūti, atsirasti atatranka.*

ĮSPAJAMOSIOS SAUGOS NUORODOS, ATLIĖKANTIEMS POLIRAVIMO DARBUS

- a. Nepalikite kabančių poliravimo gaubtelio dalių, ypač tvirtinamųjų raištelių. Jei reikia, juos sutrumpinkite. *Kabantys besisukantys tvirtinamieji raišteliai gali pagriebti Jūsų pirštą ar įstrigti ruošinyje.*

SPECIALIOS ĮSPAJAMOSIOS NUORODOS DIRBANTIEMS SŪ VIELINIAIS ŠEPEČIAIS

- a. Nepamirškite, kad net ir naudojant įprastai, nuo šepečio byra vielos šereliai. Per stipriai nespauskite šepečio. *Vielos šereliai gali nesunkiai pralįsti pro plonus drabužius ir (arba) įsmigti į odą.*
- b. Jeigu vielinį šepetį rekomenduojama naudoti su apsauga, patikrinkite, kad apsauga nesiliestų prie vielinio disko arba šepečio. *Dėl darbinės apkrovos ir išcentrinių jėgų gali padidėti vielinio disko arba šepečio skersmuo.*

APLINKA

UTILIZAVIMAS

Įrenginys, jo priedai ir pakuotė turi būti rūšiuojami ir atiduodami ekologiniams perdirbimui.

TIK ES VALSTYBĖMS NARĖMS



Elektrinių įrankių neišmeskite kartu su buitinėmis šiukšlėmis!

Remiantis ES direktyva 2002/96/EB dėl elektros ir elektroninės įrangos atliekų ir jos perkėlimu į nacionalinę teisę, nebetinkami naudoti elektriniai įrankiai turi būti surenkami atskirai ir utilizuojami aplinkai nekenksmingu būdu.

TECHNINIAI DUOMENYS

BENDRIEJI TECHNINIAI DUOMENYS

Nominali įtampa	7,2V Lithium-Ion
Nominali srovė	0,2A / 1Ah
Tuščiosios eigos sūkių sk.	25 000/min
Suspaudžiamosios įvories skersmuo	0,8mm, 1,6mm, 2,4mm, 3,2mm

ILGINAMIEJI LAIDAI

Naudokite visiškai išvyniotus ir saugius ilginamuosius laidus, skirtus 5 A stiprumo srovei.

SURINKIMAS

PRIEŠ KEISDAMI PRIEDUS, SUSPAUDŽIAMŪNAS ĮVORES AR PRIEŠ PRADĀDAMI PRIETAISO TECHNINĀS PRIEŽIŪROS DARBUS, VISADA JĮ IŠJUNKITE.

BENDROJI DALIS

"Dremel" daugiafunkcinis įrankis – tai aukštos kokybės tikslus įrankis, kurį galima naudoti detaliam ir sudėtingam darbui atlikti. Platus "Dremel" priedų ir antgalių asortimentas jums leidžia daryti pačius įvairiausius darbus. Galite šlifuoti švitrinio popieriumi, raižyti ir graviruoti, pjauti, valyti ir poliuruoti.

1 PAV.

- Prispaudžiamoji veržlė
- Suspaudžiamoji įvorė
- Jungiklis (On/Off)
- Suklio fiksavimo mygtukas
- Sūkių skaičiaus reguliatorius
- Vėdinimo angos
- Minkšta danga
- Baterijos indikatorius
- Įkroviklis
- Vieta priedams laikyti
- Vieta veržliarakčiui laikyti

ĮRANKIO ĮKROVIMAS

Akumuliatorinis rotacinis įrankis nėra visiškai įkrautas. Įrankis turi neišimamą akumuliatorių. Prieš pirmąjį naudojimą akumuliatorių reikia įkrauti.

Norėdami įkrauti įrankį:

- Įrankį išjunkite.
- Įstatykite įrankį į įkroviklį.
- Įjunkite įkroviklį į maitinimo šaltinį.
 - Dega žalia šviesa = kraunasi.
 - Išsijungia žalia šviesa = įkrovimas baigtas.

Įkroviklis automatiškai nustos krauti akumuliatorių bateriją, kai tik ji bus įkrauta. Įrankį galima palikti įkroviklyje.

- Visiškai išsikrovusiai baterijai įkrauti reikės maždaug 5 valandų.

SVARBIOS PASTABOS DĖL ĮKROVIMO

Šis įrankis turi ličio jonų akumuliatorių ir stovą-įkroviklį, kurie suteikia toliau išvardintus privalumus:

1. Ličio jonų baterija įkrauta išlieka iki 2 metų, jeigu nenaudojama, todėl ją pasinaudoti galėsite bet kada, kai jums reikės.
2. Įrankį galite įstatyti į įkroviklį ir jį įkrauti bet kuriuo metu nesumažindami gamyklinio baterijos stiprumo.
3. Įkroviklis buvo sukurtas naudoti kaip įrankio laikiklis, kai dirbate su įvairiais projektais. Tiesiog įstatykite įrankį į įkroviklį, kai jo nenaudojate, ir įkroviklis nuolat įkraus bateriją, tad įrankį galėsite naudoti ilgiau.
4. Įkroviklis buvo sukurtas taip, kad bateriją įkrautų greitai tik tada, kai jos temperatūra yra nuo 4°C iki 41°C.
5. Jeigu baterija tinkamai neįsikrauna:
 - a. Patikrinkite, ar įrankis tinkamai įstatytas į įkroviklį.
 - b. Patikrinkite, ar yra įtampa, į elektros lizdą įjungdami kitą elektrinį prietaisą.
 - c. Patikrinkite, ar elektros lizdas nesujungtas su šviesos jungikliu, kuris išjungia srovę, kai išjungiate šviesą.
 - d. Patikrinkite, ar baterijos kontaktai neužsiteršę. Jei reikia, nuvalykite vatos gumulėliu, suvilgytu alkoholiu.

PASTABA: jeigu bus naudojami ne "Dremel" parduodami įkrovikliai, gali negalioji garantija.

SUSPAUDŽIAMOSIOS ĮVORĖS

„Dremel“ daugiafunkcinio įrankio priedų koteliai yra skirtingo skersmens. Šiems skirtingiems skersmenims skirtos keturios suspaudžiamosios įvorės. Suspaudžiamosios įvorės dydį galima atpažinti pagal žiedus ant suspaudžiamosios įvorės atvirščios pusės.

2 PAV.

- L. 0,8 mm įvorė su vienu žiedu (483)
- M. 1,6 mm įvorė su dviem žiedais (482)
- N. 2,4 mm įvorė su trimis žiedais (481)
- O. 3,2 mm įvorė be žiedo (480)

PASTABA: kai kuriuose daugiafunkcinio įrankio rinkiniuose gali nebūti visų keturių suspaudžiamųjų įvorių. Suspaudžiamąsias įvoras galima įsigyti atskirai.

Visada naudokite priedo kotelio skersmeniui tinkančią suspaudžiamąją įvorę. Niekada neikiškite jėga didelio skersmens kotelio į mažesnę suspaudžiamąją įvorę.

ĮVORIŲ KEITIMAS

3 PAV.

- P. Suklio fiksavimo mygtukas
- Q. Suspaudžiamosios įvorės raktas
- R. Užveržti
- S. Atlėisti
- T. Prispaudžiamoji veržlė

1. Pastumkite suklio fiksavimo mygtuką į priekį, nuspauskite ir sukite suklij ranka, kol jis užsifiksuos. *Suklio fiksavimo mygtuko nespauskite, kai daugiafunkcinis įrankis veikia.*
2. Laikydami suklio fiksavimo mygtuką nuspaustą, atlaisvinkite ir nuimkite prispaudžiamąją veržlę. Jeigu reikia, naudokite įvorės raktą.
3. Įvorę nuimkite nuo suklio.
4. Reikiama dydžio įvorę visiškai įstatykite į suklij ir lengvai užveržkite prispaudžiamąją veržlę. Niekada visiškai stipriai neužveržkite veržlės, jei neįstatytas joks priedas ar antgalis.

PIEDIŲ KEITIMAS

3/4 PAV.

P. Suklio fiksavimo mygtukas

1. Pastumkite suklio fiksavimo mygtuką į priekį, nuspauskite ir sukite suklij ranka, kol jis užsifiksuos.
2. Laikydami suklio fiksavimo mygtuką nuspaustą, atlaisvinkite (bet nenuimkite) prispaudžiamąją veržlę. Jeigu reikia, naudokite įvorės raktą.
3. Priedo arba antgalio kotelį visiškai įstatykite į įvorę.
4. Laikykite nuspaudę suklio fiksavimo mygtuką ir sukite prispaudžiamąją veržlę pirštais tol, kol spausdžiamoji įvorė sugriebs priedo kotelį. Priedą arba antgalį įveržkite panaudodami įvorės raktą.

PASTABA: būtinai perskaitykite su „Dremel“ priedais pateikiamas instrukcijas, kuriose pateikiama daugiau informacijos apie jų naudojimą.

Naudokite tik "Dremel" išbandytus kokybiškus priedus.

DARBO PRADŽIA

NAUDOJIMAS

Prieš pradėdami naudoti universalų rotacinį įrankį, jį privalote į „pajusti“. Paimkite įrankį į ranką ir pajuskite jo svorį ir svorio centrą. Atkreipkite dėmesį į korpuso smailėjimą, dėl kurio įrankį galima laikyti kaip automatinį plunksnakotį arba pieštuką. Ypatinga „Softgrip“ danga užtikrina papildomą valdymo komfortą ir geresnę kontrolę darbo metu. Įrankį laikykite visada nukreipę nuo veido. Priedai gali būti pažeisti ir atskiros jų dalys dėl didelio sukčių skaičiaus gali lėkti į šalį. Įrankį laikykite taip, kad ranka neuždengtumėte ventiliacinių angų. Uždengus ventiliacines angas gali perkaisti variklis.

SVARBU! Iš pradžių pasitreniuokite su medžiagos gabalėliu ir pasižiūrėkite, kaip įrankis veikia dideliu greičiu. Nepamirškite, kad daugiafunkcinis įrankis duos geriausių rezultatų, jeigu leisite jo greičiui, o taip pat ir tinkamam „Dremel“ priedui, darbą padaryti už jus. Jeigu galite, įrankio dirbdami nespauskite. Vietoj to, besisukantį priedą atsargiai priartinkite prie ruošinio paviršiaus ir leiskite jam prisilieti ten, kur norėtumėte pradėti. Susikaupkite ir įrankį vedžiokite po darbinį plotą kuo mažiau spausdami ranka. Leiskite priedui dirbti už jus. Paprastai rekomenduojama norimą veiksmą įrankiu atlikti per kelis kartus, o ne viską baigti vienu prisilietimu. Lengvais prisilietimais užtikrinama didžiausia kontrolė bei sumažinama klaidos tikimybė. Įrankį "Stylus" geriausia valdyti jį laikant tarp nykščio ir smiliaus kaip pieštuką. 5 PAV. Taip pat galima laikyti atvirščiai, kai

reikia dirbti ypač arti. 6 PAV. Laikydami ranką pasidėję ant stalo, pasukite įrankį į šoną, jo rankena turi būti nukreipta į išorę. 7 PAV. Norėdami užtikrinti didžiausią stabilumą, įrankio rankeną padėkite ant stalo - tai padės stabilizuoti ir kontroliuoti priedą. 8 PAV.

DARBINIS GREITIS

Šis įrankis veikia dideliu greičiu. Sūkių skaičių galima keisti nuo 5 000 iki 25 000 min⁻¹. Tinkamai parinkę sūkių skaičių pagal naudojamus priedus, ir ruošinio medžiagą, pasieksite geriausių rezultatų. Iš pradžių pabandykite dirbti su nedideliu gabalėliu atliekamos medžiagos, kad nustatytumėte optimalų sūkių skaičių. Ant įrankio gale įmontuoto sūkių skaičiaus regulatoriaus ratuko yra pažymėtos greičio pakopos. Atskiras padalas atitinkancius sūkių skaičius rasite toliau pateikiamoje diagramoje 4-6 puslapyje. Taip galite nustatyti naudojamus priedus ir medžiagas atitinkantį optimalų sūkių skaičių.

*) *Sūkių skaičius lengviems pjūviams. Atsargiai, gliuose grioveluose gali likti degimo žymės.*

Daugumą užduočių galima atlikti pasirinkus aukščiausią sūkių skaičiaus pakopą. Kai kurios medžiagos (tam tikri plastikai ir metalai) gali būti pažeistos karščio, susidarancio dėl didelio sūkių skaičiaus, ir todėl privalo būti apdirbami tik naudojant žemus sukus. Mažas sūkių skaičius (15 000 min⁻¹ ir mažiau) geriausiai tinka poliruoti su veltiniu poliravimo priedu. Maži sūkių skaičiai yra reikalingi naudojant šepetčius, kad iš laikiklio neiškristų vielos ir šeriai. Net ir esant nedideliams sukams privalote nespausti įrankio. Didėni sukiai tinka kietai medienai, metalui ir stiklui, taip pat gręžti, pjaustyti, drožinėti, frezuoti, formuoti, pjauti griovelius medienoje. Jungiklio padėtys atitinka šiuos sūkių skaičius:

Jungiklio padėtis	Sūkių skaičių intervalas
1-2	5 000 - 9 000 min ⁻¹
3-4	9 000 - 13 000 min ⁻¹
5-6	13 000 - 17 000 min ⁻¹
7-8	17 000 - 21 000 min ⁻¹
9-10	21 000 - 25 000 min ⁻¹

Keletas rekomendacijų dėl įrankio greičio:

- Plastikais ir kitos medžiagos, kurios lydosi žemoje temperatūroje, turėtų būti pjaunamos pasirinkus mažesnį greitį.
- Poliravimas, šlifavimas ir valymas vieliniu šepetiu turi būti atliekamas ne didesniu kaip 15 000 min⁻¹ greičiu, kad nebūtų sugadintas šepetys ir apdirbama medžiaga.
- Medieną reikėtų pjauti pasirinkus didelį greitį.
- Geležį arba plieną reikėtų pjauti pasirinkus didelį greitį.
- Jei iš greitapjovio plieno pagaminta freza pradeda vibruoti, dažniausiai tai rodo, kad ji per lėtai sukasi.
- Aliuminį, vario lydinius, švino lydinius, cinko lydinius ir skardą galima pjauti pasirinkus įvairius greičius priklausomai nuo pjovimo būdo. Patepkite pjovimo įrankį parafinu arba kita tinkama tepu medžiaga (ne vandeniu), kad drožlės neprikibtų prie pjovimo įrankio ašmenų.

PASTABA: jeigu įrankis veikia netinkamai, jėgos naudojimas problemos neišspręs. Pabandykite naudoti kitą priedą arba pasirinkite kitą greitį norimą rezultatui pasiekti.

APSAUGA NUO UŽSTRIGIMO

Šis įrankis turi apsaugą nuo užstrigimo, kuri apsaugo variklį ir baterijas, kai įrankis užstringa. Jeigu įrankis užstringa ilgam laikui arba jo priedas įstringa apdirbamame gaminyje, ypač esant dideliame greičiui, įrankis išsijungia automatiškai. Tiesiog ištraukite įrankį iš ruošinio, *išjunkite jį 3 sekundėms*, po to įjunkite ir naudokite toliau. Kai baterija beveik išsikrauna, įrankis gali automatiškai išsijungti dažniau nei įprastai. Tokiu atveju reikia įkrauti bateriją.

VALINIMO JUNGIKLIS

"Stylus" turi momentinio vėlinimo jungiklį, kuris apsaugo nuo netyčinio įrankio įjungimo. Norėdami įjungti įrankį, turite nuspausti mygtuką ir jį palaikyti maždaug pusę sekundės. Jeigu įrankis po to neįsijungia, pamėginkite mygtuką ilgiau palaikyti nuspauštą.

PRIEŽIŪRA

Jei techninę priežiūrą ir profilaktiką atliks neįgaloti asmenys, jie gali neteisingai sujungti vidinius laidus ar kitus prietaiso komponentus, todėl gali kilti rimtas pavojus. Mes rekomenduojame techninę priežiūrą ir remonto darbus atlikti "Dremel" klientų aptarnavimo skyriuose. Dėl saugumo kiekvieną kartą prieš pradėdami techninės priežiūros ir valymo darbus, ištraukite kištuką iš tinklo.

ĮRANKIO VALYMAS

ĮRANKĮ IŠJUNKITE PRIEŠ VALYDAMI

Vėdinimo angos ir jungiklių svirtys turi būti švarios ir neužsikimšusios. Nebandykite įrankio valyti pro angas kišdami aštirus daiktus.

Įrankį galima išvalyti suspausto oro srove. Valydami įrankį suspausto oro srove, užsidėkite apsauginius akinius.

"Dremel" daugiavilniškio įrankio nereikia sutepti.

Kai kurios valymo priemonės ir tirpikliai gali sugadinti plastikines dalis. Prie tokių priemonių priskiriamas benzinas, anglies tetrachloridas, valymo priemonės su chloru, amoniakas ir buitiniai valikliai, sudėtyje turintys amoniaką.

Įrankio "minkštąsias" dalis nuvalykite sudrėkintu audeklu.

Kietesnes nešvarias dalis gali reikėti patrinti, kol jos švariai nusivalys.

APTARNAVIMAS IR GARANTIJA

Šiam DREMEL gaminiui suteikiama garantija atitinka šalyje galiojančius įstatymus. Garantija netaikoma gedimams, atsiradusiems dėl natūralaus susidėvėjimo, taip pat dėl perkrovų arba netinkamo naudojimo.

Reklamacijos atveju siųskite *neišardytą* įrankį su atitinkamu pirmą patvirtinančiu dokumentu savo pardavėjui.

SUSISIEKITE SU DREMEL

Norādāmi suzinoti daugiau informācijas apie "Dremel",
apsilankykite tinklalapyje www.dremel.com

Dremel Europe, P.O. Box 3267, 4800 DG Breda, Nīderlande

LV VISPĀRĒJIE DROŠĪBAS NOTEIKUMI



UZMANĪBU UZMANĪGI IZLASIET VISUS NOTEIKUMUS.

Turpmākajā izklāstā sniegtο noteikumu neievērošana var izraisīt aizdegšanos un būt par cēloni elektriskajam triecienam un/vai nopietnam savainojumam. Turpmākajā izklāstā lietotais apzīmējums "elektroinstrumentu" attiecas uz šo akumulatora elektroinstrumentu.

PĒC IZLASIŠANAS SAGLABĀJIET LIETOŠANAS PAMĀCĪBU

1. DARBA VIETA

- Sekojiēt, lai darba vieta būtu tīra un labi apgaismota. *Nekārtīgā darba vietā un sliktā apgaismojumā var viegli notikt nelaimes gadījums.*
- Nelietojiet elektroinstrumentu sprādzienbīstamā un ugunsnedrošu vielu tuvumā un vietās ar paaugstinātu gāzes vai putekļu saturu gaisā. *Elektroinstrumenti darba laikā nedaudz dzirkstējo, un tas var izsaukt viegli degošu putekļu vai tvaiku aizdegšanos.*
- Lietojot elektroinstrumentu, neļaujiet bērniem un citām nepiederošām personām tuvuoties darba vietai. *Citu personu klātbūtnē var novērst uzmanību, kā rezultātā jūs varat zaudēt kontroli pār elektroinstrumentu.*

2. ELEKTRODROŠĪBA

- Uzlādes ierīces kontaktakšai jābūt piemērotai elektrotīkla kontaktligzdai. Kontaktakšas konstrukciju nedrīkst nekādā veidā mainīt. Nelietojiet kontaktakšas salāgotājus, ja elektroinstrumentu caur elektrisko vadu tiek savienots ar aizsargzēmējuma ķēdi. *Neizmaiņātas konstrukcijas kontaktakša, kas piemērota kontaktligzdai, ļauj samazināt elektriskā trieciena saņemšanas risku.*
- Darba laikā nepieskarieties saņemtiem priekšmetiem, piemēram, caurulēm, radiatoriem, plītiem vai ledusskapjiem. *Ķermeņa daļām pieskaroties saņemtiem virsmām, pieaug risks saņemt elektrisko triecienu.*
- Nelietojiet elektroinstrumentu lietus laikā, neturiet to mitrumā. *Mitrumam iekļūstot instrumentā, pieaug risks saņemt elektrisko triecienu.*
- Nenoslogojiēt elektrisko vadu. Nelietojiet elektrisko vadu uzlādes ierīces pārņemšanai un piekāšanai, neraujiēt aiz tā, ja vēlaties atvienot uzlādes ierīci no elektrotīkla kontaktligzdas. Sargājiēt elektrisko vadu no karstuma, eļļas, asām šķautnēm un elektroinstrumenta kustīgajām daļām. *Bojāts vai samezgliējis elektriskais vads paaugstina elektriskā trieciena risku.*

- Darbinot uzlādes ierīci ārpus telpām, izmantojiēt pagarinātājkabeļus, kas ir piemēroti lietošanai ārpus telpām. *Lietojot pagarinātājkabeļi, kas piemēroti darbam ārpus telpām, samazinās risks saņemt elektrisko triecienu.*
- Neizmantojiēt lādētāju, ja ir bojāts tā vads vai kontaktakša; vads un kontaktakša nekavējiētis jānomaina vienā no Dremel oficiāli reģistrētām tehniskās apkopes stacijām.

3. PERSONĪGĀ DROŠĪBA

- Strādājiēt ar elektroinstrumentu, saglabājiēt paškontroli un rīkojiētis saskaņā ar veselo saprātu. Pārtrauciet darbu, ja jūtaties noguris vai atrodaties alkohola, narkotiku vai medikamentu izraisītā reibumā. *Strādājiēt ar elektroinstrumentu, pat viens neuzmanības mirklis var būt par cēloni nopietnam savainojumam.*
-  Izmantojiēt individuālos darba aizsardzības līdzekļus. Darba laikā vienmēr nēsājiēt aizsargbrilles. *Tādu darba aizsardzības līdzekļu, kā putekļu aizsargmaskas, neslidošu apavu un aizsargķiveres vai ausu aizsargu pielietošana atbilstoši elektroinstrumenta tipam un veicamā darba raksturam ļauj izvairīties no savainojumiem.*
- Nepieļaujiet elektroinstrumenta patvaļīgu ieslēgšanos. *Pārnesot elektroinstrumentu ar pirkstu uz slēdža, viegli var notikt nelaimes gadījums.*
- Pirms elektroinstrumenta ieslēgšanas neaizmirstiēt izņemt no tā regulējošos instrumentus vai atslēgas. *Patronsatlēga vai skrūvjsatlēga, kas elektroinstrumenta ieslēgšanas brīdī ir ievietota tā rotējošajās daļās, var radīt savainojumu.*
- Strādājiēt ar elektroinstrumentu, ieturiet stingru stāju. *Darba laikā vienmēr saglabājiēt līdzsvaru un centiēties nepaslidēt. Tas atvieglo elektroinstrumenta vadīšanu neparedzētās situācijās.*
- Izvēliēties darbam piemērotu apģērbu. *Darba laikā nenēsājiēt brīvi plandošas drēbes un rotaslietas. Sargājiēt matus, apģērbu un aizsargcimdus no elektroinstrumenta kustīgajām daļām. Tajās var iekerties vaļīgas drēbes, rotaslietas un gari mati.*
- Ja elektroinstrumenta konstrukcija ļauj tam pievienot ārējo putekļu uzsūkšanas vai savākšanas/uzkrāšanas ierīci, sekojiēt, lai šāda ierīce tiktu pievienota un pareizi darbotos. *Pielietojot minētās ierīces, samazinās putekļukaitīgā ietekme uz lietotāja veselību.*

4. ELEKTROINSTRUMENTA LIETOŠANA UN APKOPE

- Nepārslōgōjiēt elektroinstrumentu. Katram darbam izvēliēties piemērotu elektroinstrumentu. *Elektroinstrumentu darbojas labāk un drošāk pie nominālās slodzes.*
- Nelietojiet elektroinstrumentu, ja ir bojāts tā slēdzis. *Elektroinstrumentu, ko nevar ieslēgt un izslēgt, ir bīstams lietošanai, un to nepieciešams remontēt.*
- Pirms regulēšanas, darbinstrumenta nomaipiņas vai novietošanas uzglabāšanai izslēdziet elektroinstrumentu. *Šāds drošības pasākums ļauj samazināt elektroinstrumenta nejausās ieslēgšanās risku.*
- Elektroinstrumentu, kas netiek darbināts, uzglabājiēt vietā, kur tas nav sasniedzams bērniem un personām, kuras neprot rīkoties ar instrumentu vai nav iepazinušās ar šo

- lietošanas pamācību. *Elektroinstrumenti nekompetentu personu rokās ir bīstami.*
- Rūpīgi veiciet elektroinstrumenta apkalpošanu. Pārbaudiet, vai kustīgās daļas ir labi salāgotas un nav iespēlētas, vai kāda no daļām nav bojāta un vai nepastāv kādi citi apstākļi, kas varētu ietekmēt elektroinstrumenta normālu darbību. Atklājot bojājumus, pirms elektroinstrumenta lietošanas nodrošiniet tam vajadzīgo remontu. *Daudzu nelaimes gadījumu cēlonis ir elektroinstrumenta nepietiekama apkalpošana.*
 - Savlaicīgi notīriet un uzasiniet griezošos darbinstrumentus. *Rūpīgi kopti darbinstrumenti ar asām griezējškaitnēm retāk iestrēgst un ļauj vieglāk vadīt elektroinstrumentu.*
 - Lietojiet elektroinstrumentu, papildpiederumus, darbinstrumentus utt. atbilstoši šeit sniegtajiem norādījumiem un attiecīgajam elektroinstrumentam paredzētajā veidā, ņemot vērā apstākļus un veicamā darba raksturu. *Elektroinstrumenta lietošana mērķiem, kuriem tas nav paredzēts, ir bīstama un var novest pie neparedzamām sekām.*
- Nelietojiet darbinstrumentus, ko elektroinstrumenta ražotājfirma tam nav īpaši izstrādājusi vai ieteikusi lietošanai kopā ar to. *Tas, ka darbinstruments ir iestiprināms elektroinstrumentā, vēl nenozīmē, ka ar to var droši strādāt.*
 - Darbinstrumenta nominālajam griešanās ātrumam jābūt ne mazākam par elektroinstrumenta maksimālo griešanās ātrumu. *Darbinstrumenti, kuru griešanās ātrums pārsniedz pieļaujamo vērtību, var salūzt, un to daļas var lidot ar lielu ātrumu.*
 - Lietojamā darbinstrumenta ārējam diametram un biežumam jāatbilst elektroinstrumenta tehniskajos parametros uzrādītajām nominālajām vērtībām. *Darbinstrumentus ar nepareizi izvēlētiem izmēriem nav iespējams pilnīgi nosegt ar aizsargiem un efektīvi vadīt.*
 - Slīpēšanas disku, pamatpu un citu darbinstrumentu stiprinājumiem jāatbilst elektroinstrumenta darbvirspas konstrukcijai un izmēriem. *Darbinstrumentus, kuru stiprinājuma atvērums neatbilst elektroinstrumenta stiprinātajiem elementiem, nav iespējams balansēt, tie darba laikā stipri vibrē un var būt pār cēloni kontroles zaudēšanai pār elektroinstrumentu.*
 - Nelietojiet bojātus darbinstrumentus. Ik reizi pirms darba pārbaudiet, vai darbinstruments nav bojāts, piemēram, vai slīpēšanas disks nav atslāņojies vai iekļāvies, vai slīpēšanas pamatne nav vērojamas plaisas un vai stieplu suku veidojošās stieples nav valģas vai aizlūzušas. Ja elektroinstrumenti vai darbinstrumenti ir kritis no zināma augstuma, pārbaudiet, vai tas nav bojāts, vai arī izmantojiet darbam nebojātu darbinstrumentu. Pēc darbinstrumenta apskates un iestiprināšanas nostājieties un lieciet nostāties tuvumā esošajām personām ārpus darbinstrumenta rotācijas plaknes un tad vienu minūti darbiniet elektroinstrumentu tukšgaitā ar maksimālo ātrumu. *Šādas pārbaudes laikā bojātie darbinstrumenti parasti salūst.*
 - Lietojiet individuālos darba aizsardzības līdzekļus. Atkarībā no veicamā darba rakstura, lietojiet sejas aizsargu vai arī izolējošās vai vajējās aizsargbrilles. Vajadzības gadījumā nēsājiet putekļu aizsargmasku, ausu aizsargus, aizsargcimdus un aizsargpriekšautu, kas spēj aizturēt sikas abrazīvā materiāla daļiņas vai lidojošas salūzuša darbinstrumenta daļas. *Acu aizsargierīcēm jāspēj aizturēt lidojošās daļiņas, kas rodas dažādu darba operāciju laikā. Putekļu aizsargmaskai vai respiratoram jāaiztur cietās daļiņas, kas rodas darba procesā. Ilgstoši iedarbojoties stipram troksnim, var rasties paliekoši dzirdes traucējumi.*

5. AKUMULATORA LIETOŠANA UN APKALPOŠANA

- Akumulatora uzlādei lietojiet tikai tādu uzlādes ierīci, ko ir ieteikusi ražotājfirma. Uzlādes ierīce ir paredzēta tikai noteikta tipa akumulatoram, un mēģinājums to lietot citu akumulatoru uzlādei var izraisīt aizdegšanos.
- Nepareizi lietojot akumulatoru, no tā var izplūst šķidrums elektrolīts; nepieļaujiet tā nonākšanu saskarē ar ādu. Ja tas tomēr nejausi ir noticis, noskalojiet elektrolītu ar ūdeni. Ja elektrolīts nonāk acīs, nekavējoties griežieties pie ārsta. No akumulatora izplūdušais elektrolīts var izsaukt ādas iekaisumu vai pat apdegumu.

6. APKALPOŠANA

- Nodrošiniet, lai elektroinstrumenta apkalpošanu veiktu kvalificēts personāls, nomainot izmantojot vienīgi identiskas rezerves daļas. *Tas ļauj saglabāt nepieciešamo darba drošības līmeni, strādājot ar elektroinstrumentu.*

DROŠĪBAS NOTEIKUMI VISIEM APSTRĀDES VEIDIEM

DROŠĪBAS NOTEIKUMI, KAS IR KOPIGI SLĪPĒŠANAI, APSTRĀDEI AR STIEPLU SUKU, PULĒŠANAI UN GRIEŠANAI AR ABRAZĪVAJEM DISKIEM

- Šis elektroinstruments ir paredzēts slīpēšanai, apstrādei ar stieplu suku, pulēšanai un griešanai. Rūpīgi iepazīstieties ar visiem kopā ar šo elektroinstrumentu piegādātajiem drošības noteikumiem, lietošanas norādījumiem, ilustrācijām un tehniskajiem parametriem. *Turpmākajā izklāstā sniegto noteikumu neievērošana var izraisīt aizdegšanos un būt pār cēloni elektriskajam triecienam un/vai nopietnam savainojumam.*
- Veicot darbu, kura laikā griezošais darbinstruments var skart slēptus spriegumnesošus vadus vai elektroinstrumenta kabeli, turiet elektroinstrumentu tikai aiz izolētajām noturvirsmām. *Darbinstrumentam skarot spriegumnesošu vadu, spriegums nonāk arī uz elektroinstrumenta metāla daļām un var būt pār cēloni elektriskajam triecienam.*
- Novietojiet elektroinstrumentu, iekams tajā iestiprinātais darbinstruments nav pilnīgi apstājies. *Rotejošais*

- darbinstruments var skart balsta virsmu, kā rezultātā elektroinstruments var kļūt nevadāms.*
- k. Nedarbiniet elektroinstrumentu laikā, kad tas tiek pārņemts. *Lietotāja apģērbs var nejauši saskarties ar rotējošo darbinstrumentu un aizķerties aiz tā, izraisot ķermeņa daļu saskaršanos ar darbinstrumentu.*
 - l. Regulāri tīriet elektroinstrumenta ventilācijas atveres. *Dzinēja ventilators ievēl putekļus elektroinstrumenta korpusā, un liela metāla putekļu daudzuma uzkrāšanās tajā var būt par cēloni elektriskajam triecienam.*
 - m. Nelietojiet elektroinstrumentu ugunsdrošu materiālu tuvumā. *Lidojošās dzirksteles šādos materiālus var aizdedzināt.*
 - n. Nelietojiet darbinstrumentus, kuru dzesēšanai nepieciešams šķidrums dzesētājs. *Idens vai citu dzesējošo šķidrumu lietošana var radīt elektrotraumu vai būt par cēloni elektriskajam triecienam.*
 - o. **Neapstrādājiet materiālus, kas satur azbestu** (azbests tiek uzskatīts par vēža izraisītāju).
 - p. **Ja darba gaitā var izdalīties veselībai kaitīgi, ugunsdroši vai sprādzienbīstami putekļi** (dažu materiālu putekļi var izraisīt vēzi), nēsājiet putekļu aizsargmasku un pielietojiet putekļu/skaidu uzsūkšanu, ja elektroinstrumenta konstrukcija ļauj tam pievienot vakuumsūkšanas ierīci.

ATSITIENS UN AR TO SAISTĪTIE NORĀDĪJUMI

Atsitiens ir specifiska elektroinstrumenta reakcija, pēkšņi aizķeroties vai iestrēgstot rotējošam darbinstrumentam, piemēram, abrazīvajam diskam, slīpēšanas pamatnei, stieplu sukai vai citam piederumam. Rotējoša darbinstrumenta aizķeršanās vai iestrēgšana izsauc tā pēkšņu apstāšanos, kā rezultātā elektroinstruments pārvietojas virzienā, kas pretējs darbinstrumenta kustības virzienam iestrēgšanas vietā, un nereti kļūst nevadāms. Piemēram, ja abrazīvais disks aizķeras vai iestrēgst apstrādājamajā priekšmetā, tajā iegremdētā diska mala var izrauties no apstrādājamā materiāla vai izraisīt atsitienu. Šādā gadījumā slīpēšanas diska pārvietošas lietotāja virzienā vai arī prom no viņa, atkarībā no diska rotācijas virziena attiecībā pret apstrādājamo priekšmetu. Turklāt abrazīvais disks šādos apstākļos var salūzt. Atsitiens vienmēr ir sekas elektroinstrumenta nepareizai un/vai neprasmīgai lietošanai, un no tā var izvairīties, ievērojot zināmus piesardzības pasākumus, kas aprakstīti turpmākajā izklāstā.

- a. Stingri turiet elektroinstrumentu un ieņemiet tādu ķermeņa roku stāvokli, kas vislabāk ļauj pretoties atsitienu spēkam. Vienmēr izmantojiet papildrokturi, ja tāds ir paredzēts, jo tas ļauj optimāli kompensēt atsitienu vai reaktīvo griezes momentu, uzsākot darba operāciju. *Veicot vajadzīgos piesardzības pasākumus, lietotājs jebkurā situācijā spēj efektīvi pretoties atsitienu vai reaktīvajam griezes momentam.*
- b. Netuviniet rokas rotējošajam darbinstrumentam. *Atsitienu gadījumā darbinstruments var saskarties ar lietotāja roku.*
- c. Izvairieties atrasties vietā, kurp varētu pārvietoties elektroinstruments, notiekot atsitienu. *Atsitienu gadījumā elektroinstruments pārvietojas virzienā, kas pretējs darbinstrumenta kustības virzienam iestrēgšanas vietā.*
- d. Ievērojiet īpašu piesardzību, apstrādājot stūrus un asas malas. Nepieļaujiet, lai darbinstruments atlec no apstrādājamā priekšmeta vai iestrēgst tajā. *Saskaroties ar stūriem vai asām malām, rotējošais darbinstruments izliecas un atlec no apstrādājamā priekšmeta vai iestrēgst tajā, kas var kļūt par cēloni kontroles zaudēšanai pār instrumentu vai atsitienu.*

- e. Neiestipriniet elektroinstrumentā zāga asmeņus, kas apgādāti ar zobiem un/vai ir paredzēti koka zāgēšanai. *Šādu darbinstrumentu lietošana var kļūt par cēloni atsitienu vai kontroles zaudēšanai pār elektroinstrumentu.*

ĪPAŠIE DROŠĪBAS NOTEIKUMI, VEICOT SLĪPĒŠANU UN GRIEŠANU AR ABRAZĪVAJEM DISKIEM

- a. Lietojiet vienīgi tādus abrazīvos diskus, kas ir ieteikti izmantošanai kopā ar šo elektroinstrumentu, kā arī aizsargu, kas paredzēts izvēlētajam abrazīvajam diskam. *Abrazīvie diski, kas nav paredzēti izmantošanai kopā ar elektroinstrumentu, pilnīgi nenovietojas zem aizsarga un neļauj panākt vēlamo darba drošību.*
- b. Abrazīvos diskus drīkst lietot vienīgi tādā veidā, kādam tie ir paredzēti. Piemēram, nekad neizmantojiet slīpēšanai griešanas diska sānu virsmu. *Abrazīvie griešanas diski ir paredzēti materiālu apstrādei ar malas griežējšķautni, un stiprs spiediens sānu virzienā var tos sagraut.*
- c. Kopā ar izvēlēto abrazīvo disku lietojiet vienīgi nebojātu piespiedējuzgriezni ar piemērotu formu un izmēriem. *Piemērota tipa piespiedējuzgrieznis darba laikā droši balsta abrazīvo disku un samazina tā salūšanas iespēju. Griešanas diskiem paredzētie piespiedējuzgriežņi var atšķīrties no piespiedējuzgriežņiem, kas lietojami kopā ar slīpēšanas diskiem.*
- d. Neizmantojiet nolietotus abrazīvos diskus, kas paredzēti lielākas jaudas elektroinstrumentiem. *Lielākiem elektroinstrumentiem paredzētie abrazīvie diski nav piemēroti izmantošanai mazākos elektroinstrumentos, kuru griešanas ātrums parasti ir lielāks, un darba laikā var salūst.*

PAPILDU DROŠĪBAS NOTEIKUMI, VEICOT GRIEŠANU AR ABRAZĪVAJEM DISKIEM

- a. Neizdariet pārlieku lielu spiedienu uz griešanas disku un nepieļaujiet tā iestrēgšanu. Nemēģiniet veidot pārāk dziļus griezumus. *Ja griešanas disks tiek pārslōgots, tas biežāk deformējas un iestrēgst griezumā, līdz ar to pieaugot atsitienu vai salūšanas varbūtībai.*
- b. Izvairieties atrasties rotējošā griešanas diska priekšā vai aiz tā. *Ja darba laikā lietotājs pārvieto griešanas disku prom no sevis, tad atsitienu gadījumā elektroinstruments ar rotējošu griešanas disku tiks sviests tieši lietotāja virzienā.*
- c. Jebkura iemesla dēļ pārtraucot darbu vai iestrēgstot griešanas diskam, izslēdziet elektroinstrumentu un turiet to nekustīgi, līdz griešanas disks pilnīgi apstājas. Nemēģiniet izvilkot no griezuma vēl rotējošu griešanas disku, jo šāda rīcība var būt par cēloni atsitienu. *Noskaidrojiet un novērsiet diska iestrēgšanas cēloni.*
- d. Neatsāciet griešanu, ja griešanas disks atrodas griezumā. Nogaidiet, līdz griešanas disks sasniedz pilnu griešanās ātrumu, un tikai tad uzmanīgi ievadiet to griezumā. *Ja elektroinstruments tiek iedarbināts laikā, kad griešanas disks atrodas griezumā, disks var saliekties, tikt izmests no griezuma, kā arī var notikt atsitiens.*
- e. Lai mazinātu atsitienu risku, iestrēgstot griešanas diskam, atbalstiet griezamo paneli vai citu liela izmēra griezamo priekšmetu. *Lieli priekšmeti tiecas izliekties sava svara iespaidā. Griežamais priekšmets jāatbalsta abās griešanas*

diska pusēs, novietojot balstus zem griežamā priekšmeta griezumā trases tuvumā, kā arī tuvu priekšmeta malai.

- f. Ievērojiet īpašu piesardzību, veidojot padziļinājumus sienās vai citos objektos, kas var saturēt slēptus objektus. *Griešanas diskam iegrimstot materiālā, tas var skart gāzes vai ūdensvada caurules, spriegumnesošus vadus vai kādu citu objektu, kas var izraisīt atsitienu.*

ĪPAŠIE DROŠĪBAS NOTEIKUMI, VEICOT SLĪPĒŠANU AR SLĪPĒŠANAS LOKSNI

- a. Neizmantojiet darbam liela izmēra slīpēšanas loksnes. Izvēloties slīpēšanas loksni, ievērojiet ražotājfirmas norādījumus. *Ja slīpēšanas loksne sniedzas pāri slīpēšanas pamatnes malām, tas var būt par cēloni savainojumam, slīpēšanas loksnes iestrēgšanai vai plīšanai, kā arī izraisīt atsitienu.*

ĪPAŠIE DROŠĪBAS NOTEIKUMI, VEICOT PULĒŠANU

- a. Nepieļaujiet, lai kāda no pulējošā uzliktna daļām vai stiprinošajām atsaitēm būtu vaļīga. Nostipriniet vai sāsiniet vaļīgo atsaiti. *Vaļīga atsaitē rotējot var skart lietotāja pirkstus vai iekerties apstrādājamajā priekšmetā.*

ĪPAŠIE DROŠĪBAS NOTEIKUMI, VEICOT APSTRĀDI AR STIEPĻU SUKU

- a. Ievērojiet piesardzību, jo pat parastas darba operācijas laikā no stieplu sukas var atdalīties un lidot prom atsevišķas stieples. Nepārslogojiet sukas stieples, stipri spiežot uz to. *Atlūzušās stieples, kas lido ar lielu ātrumu, var viegli izkļūt caur plānu apģērbu un iedurties ādā.*
- b. Ja apstrādes laikā ir ieteikta aizsarga lietošana, nepieļaujiet tā saskaršanos ar diskveida vai kausveida stieplu suku. *Nemiet vērā, ka diskveida un kausveida stieplu sukām noslodzes un centrālās spēka iespaidā var palielināties diametrs.*

APKĀRTĒJĀ VIDE

ATBRĪVOŠANĀS NO NOLĪETOTAJIEM IZSTRĀDĀJUMIEM

Elektroinstruments, tā piederumi un iesaiņojuma materiāli ir jāsašķiro, sagatavojot tos otrreizējai pārstrādei apkārtējai videi nekaitīgā veidā.

TIKAI ES VALSTĪM



Neizmetiet nolietotos elektroinstrumentus sadzīves atkritumu tvērtņē!

Saskaņā ar Eiropas Savienības direktīvu 2002/96/ES par nolietotajām elektriskajām un elektroniskajām ierīcēm un šīs direktīvas atspoguļojumiem nacionālajā likumdošanā, lietošanai nederīgie elektroinstrumenti jāsavāc, jāizjauca un jānodod otrreizējai pārstrādei apkārtējai videi nekaitīgā veidā.

TEHNISKIE PARAMETRI

VIŠPĀRĒJIE PARAMETRI

Nominālais spriegums	7,2 V Lithium-Ion
Nominālā strāva	0,2 A / 1 Ah
Griešanās ātrums tukšgaitā	n_0 25000/min.
Turētājaptveres aptverēja	0,8 mm, 1,6 mm, 2,4 mm, 3,2 mm

PAGARINĀTĀJKABEĻI

Lietojiet pilnīgi atītus un droši izmantojamus pagarinātājkabeļus, kas paredzēti vismaz 5 A strāvā.

SALIKŠANA

PIRMS APKALPOŠANAS UN DARBINSTRUMENTA VAI TURĒTĀJAP-
TVERES NOMAIĀS VIENMĒR IZSLĒDZIET INSTRUMENTU.

VIŠPĀRĒJAIS RAKSTUROJUMS

Šim Dremel multiinstrumentam piemīt augsta precizitāte, kas ļauj to izmantot sarežģītu un precīzu darbu veikšanai. Firmas Dremel plašais darbinstrumentu un piederumu klāsts ļauj lietot multiinstrumentu visdažādākajiem uzdevumiem. To skaitā ir tādi sarežģīti darbi, kā slīpēšana, izgriešana, gravēšana, frēzēšana, griešana, tīrīšana un pulēšana.

ATTĒLS 1

- A. Turētājaptveres uzgrieznis
- B. Turētājaptvere
- C. Slēdzis
- D. Taustiņš darbvārpstas fiksēšanai
- E. Griešanās ātruma regulators
- F. Ventilācijas atveres
- G. Noturvirsma ar mikstu pārklājumu
- H. Uzlādes indikators
- I. Uzlādes ierīce
- J. Nodalījums piederumu ievietošanai
- K. Nodalījums atslēgas ievietošanai

AKUMULATORA UZLĀDE

Akumulatora elektroinstruments tiek piegādāts ar daļēji uzlādētu akumulatoru. Šis elektroinstruments ir komplektēts ar neizņemamu akumulatoru. Pirms elektroinstrumenta lietošanas pilnīgi uzlādējiet tā akumulatoru.

Lai uzlādētu elektroinstrumenta akumulatoru, rīkojieties šādi.

1. Izslēdziet elektroinstrumentu.
 2. Ievietojiet elektroinstrumentu uzlādes ierīcē.
 3. Pievienojiet uzlādes ierīci elektrotīklam.
 - Ja zaļais indikators DEG = notiek uzlāde.
 - Ja zaļais indikators IZDZIEŠT = uzlāde ir pabeigta.
- Uzlādes ierīce automātiski pārtrauc akumulatora uzlādi pēc uzlādes pabeigšanas. Tāpēc pēc uzlādes elektroinstruments var palikt uzlādes ierīcē.
4. Lai uzlādētu pilnīgi izlādētu akumulatoru, nepieciešamas aptuveni 5 stundas.

SVARĪGI NORĀDĪJUMI PAR AKUMULATORA UZLĀDI

Šis elektroinstruments ir aprīkots ar litija - jonu akumulatoru un komplektēts ar uzlādes ierīci, kurā elektroinstruments ir ievietojams. Tas nodrošina šādas priekšrocības.

1. Litija – jonu akumulators saglabā enerģiju līdz 2 gadiem, tāpēc tas ir pastāvīgi gatavs lietošanai.
2. Elektroinstrumentu var ievietot uzlādes ierīcē un uzlādēt tā akumulatoru jebkurā brīdī, nebaudoties samazināt tā sākotnējo ietilpību.
3. Uzlādes ierīce ir konstruēta tā, lai tajā varētu ievietot un uzglabāt elektroinstrumentu laikā, kad tas netiek lietots. Ja elektroinstruments netiek lietots, vienkārši ievietojiet to uzlādes ierīcē, kur elektroinstrumenta akumulators tiks pastāvīgi uzturēts pilnīgi uzlādētā stāvoklī, ļaujot panākt ilgāku darbības laiku.
4. Uzlādes ierīce ir paredzēta akumulatora paātrinātai uzlādei tikai tad, ja tā temperatūra ir robežās no 4 °C līdz 41 °C.
5. Ja akumulatora uzlāde notiek neapmierinoši:
 - a) pārbaudiet, vai elektroinstruments ir pareizi ievietots uzlādes ierīcē,
 - b) pārbaudiet, vai elektrotīkla kontaktligzdā ir spriegums, pievienojot tai kādu citu elektroierīci,
 - c) pārbaudiet, vai elektrotīkla kontaktligzda nav pievienota paralēli apgaismošanas spuldzēm un netiek ieslēgta un izslēgta kopā ar tām,
 - d) pārbaudiet, vai akumulatora kontakti nav netīri, un vajadzības gadījumā notīriet tos ar spirtā samitrinātu audumu.

PIEZĪME. Lietojot kopā ar elektroinstrumentu uzlādes ierīces, ko nav pagatavojusi firma Dremel, garantijas saistības var zaudēt spēku.

TURĒTĀJAPTVERES

Multiinstrumentam paredzētajiem firmas Dremel piederumiem ir dažāda izmēra kāti. Lai multiinstrumentu pielāgotu visiem šiem darbinstrumentiem, tas tiek piegādāts kopā ar ātru izmēru turētājaptvērēm. Turētājaptvērē izmēru nosaka gredzenu skaits uz tās aizmugures daļas.

ATTĒLS 2

- L. 0,8 mm turētājaptvērē ar vienu gredzenu (483)
- M. 1,6 mm turētājaptvērē ar diviem gredzeniem (482)
- N. 2,4 mm turētājaptvērē ar trim gredzeniem (481)
- O. 3,2 mm turētājaptvērē bez gredzena (480)

PIEZĪME. Daži multiinstrumenti var netikt piegādāti ar pilnu ātru turētājaptvēru komplektu. Turētājaptvērē var iegādāties arī atsevišķi.

Vienmēr izmantojiet turētājaptvēri, kuras izmērs atbilst lietojamā darbinstrumenta kāta izmēram. Nemēģiniet ar spēku ievietot lielāka izmēra darbinstrumenta kātu mazāka izmēra turētājaptvērē.

TURĒTĀJAPTVERES NOMAIĻA

ATTĒLS 3

- P. Taustiņš darbavpistas fiksēšanai
- Q. Turētājaptvērē atslēga
- R. Pieskrūvēšana
- S. Atskrūvēšana
- T. Turētājaptvērē uzgrieznis

1. Pabīdīet uz priekšu darbavpistas fiksēšanas taustiņu un, turot to šādā stāvoklī, ar roku griežiet darbavpistu, līdz tā fiksējas. *Nepārvietojiet darbavpistas fiksēšanas taustiņu laikā, kad multiinstruments darbojas.*
2. Turot darbavpistas fiksēšanas taustiņu, noskrūvējiet turētājaptvērē uzgriezni. Ja nepieciešams, lietojiet šim nolūkam turētājaptvērē atslēgu.
3. Izvelciet turētājaptvēri no darbavpistas stiprinājuma.
4. Ievietojiet darbavpistas stiprinājumā vajadzīgā izmēra turētājaptvēri un ar pirkstiem pieskrūvējiet turētājaptvērē uzgriezni. Nemēģiniet līdz galam pieskrūvēt uzgriezni, ja turētājaptvērē neatrodas darbinstrumenta kāts.

DARBINSTRUMENTA NOMAIĻA

ATTĒLI 3/4

- P. Taustiņš darbavpistas fiksēšanai

1. Pabīdīet uz priekšu darbavpistas fiksēšanas taustiņu un, turot to šādā stāvoklī, griežiet darbavpistu, līdz tā fiksējas.
2. Turot darbavpistas fiksēšanas taustiņu, atskrūvējiet (bet nenoskrūvējiet) turētājaptvērē uzgriezni. Ja nepieciešams, lietojiet šim nolūkam turētājaptvērē atslēgu.
3. Līdz galam ievietojiet turētājaptvērē darbinstrumenta vai piederuma kātu.
4. Turot darbavpistas fiksēšanas taustiņu, ar pirkstiem pieskrūvējiet turētājaptvērē uzgriezni, līdz darbinstrumenta vai piederuma kāts tiek stingri iespiests turētājaptvērē. Lai līdz galam pieskrūvētu turētājaptvērē uzgriezni, lietojiet turētājaptvērē atslēgu.

PIEZĪME. Lai iegūtu sīkaku informāciju par firmas Dremel darbinstrumenta lietošanu, noteikti izlasiet kopā ar to piegādāto lietošanas pamācību.

Lietojiet tikai firmā Dremel ražotus labi pārbaudītus augstas kvalitātes darbinstrumentus.

DARBA UZSĀKŠANA

Lietošana

Pirmais solis multiinstrumenta lietošanā ir pierast pie tā. Paturiet multiinstrumentu rokā un izjūtiēt tā svaru un līdzsvarojumu. Pierodiet pie tā izstieptās konusveida formas. Tā ļauj turēt multiinstrumentu līdzīgi tam, kā tiek turēts zīmulis vai pildspalva. Unikāls mīkstsis pārkļājums multiinstrumenta priekšējā daļā ļauj to ērti turēt un droši vadīt. *Netuviniet elektroinstrumentu sejai. Darba laikā rotējošie darbinstrumenti var salūzt, un to daļas var lidot*

ar lielu ātrumu. Turot elektroinstrumentu, nenosedziet ar roku tā ventilācijas atveres. Nosedzta ventilācijas atveres var būt par cēloni dzinēja pārkaršanai.

SVARĪGI! Lai pierastu pie multiinstrumenta lielā griešanās ātruma, veiciet apstrādes mēģinājumus uz materiāla atgriezuma. Atcerieties, ka multiinstruments vislabāk darbojas pie pietiekoši liela ātruma, kopā ar to izmantojot pareizi izvēlētas firmas Dremel darbinstrumentus un piederumus. Lietojot multiinstrumentu, iespējams robežas strādājiet ar nelielu spiedienu uz darbinstrumentu. Lēni tuviniet rotējošo darbinstrumentu apstrādājamā priekšmeta virsmai un ļaujiet tam saskarties ar virsmu punktā, no kura vēlaties sākt apstrādi. Uzmanīgi vadiet darbinstrumentu pa apstrādājamo virsmu, izdarot uz to minimālu spiedienu. Ļaujiet darbinstrumentam darīt darbu pašam. Labāki rezultāti parasti tiek sasniegti tad, ja apstrāde notiek vairākos paņēmienos, pārvietojot darbinstrumentu pa apstrādes vietu vairākas reizes. Ar darbinstrumentu viegli skariet apstrādājamo virsmu, jo tad elektroinstrumentu ir vieglāk vadīt un samazinās iespēja kļūdoties. Multiinstrumentu Stylus ir visvieglāk vadīt, turot to kā zīmuli starp īkšķi un rādītājpirkstu (ATTĒLS 5). Cits veids ir multiinstrumenta turēšana apgriezta veidā, šādi atvieglojot darbu ierobežotās vietās. (ATTĒLS 6). Pagrieziet multiinstrumentu sānu virzienā, turot paceltu rokturi un novietojot roku uz galdā. (ATTĒLS 7). Lai uzlabotu multiinstrumenta stabilitāti un atvieglootu vadību, turiet tā rokturi piespiestu galdam. (ATTĒLS 8).

GRIEŠANĀS ĀTRUMS

Šis multiinstruments ir rotācijas elektroinstruments, kas darbojas ar lielu ātrumu. Tā griešanās ātrumu var mainīt robežās no 5000 līdz 25000 apgriezieniem minūtē. Pareiza griešanās ātruma izvēle ļauj sasniegt labākus darba rezultātus. Lai panāktu optimālus darba rezultātus, apstrādājot dažādus materiālus, izvēlieties darbinstrumenta griešanās ātrumu, kas atbilst veicamā darba raksturam. Lai pareizi izvēlētos lietojamajam darbinstrumentam atbilstošu griešanās ātrumu, veiciet apstrādes mēģinājumu uz materiāla atgriezuma. Griešanās ātruma uzstādījumi ir parādīti uz regulējošā roktura skalas multiinstrumenta aizmugurē. Lai noteiktu apstrādājamajam materiālam un lietojamajam darbinstrumentam atbilstošu griešanās ātruma uzstādījumu, izmantojiet lappusēs 4-6 sniegto tabulu.

*) *Ātrums nelielu griezumu veidošanai. Uzmanību, dziļās gropēs var notikt apstrādājamā materiāla piederšana.*

Vairumu darbu iespējams veikt, darbinot elektroinstrumentu ar maksimālo griešanās ātrumu. Taču dažus materiālus (dažu veidu plastmasas un metālus) var bojāt siltums, kas pie liela griešanās ātruma izdalās apstrādes vietā, tāpēc tie jāapstrādā ar relatīvi nelielu griešanās ātrumu. Neliels griešanās ātrums (15000 apgr./min. vai mazāks) parasti ir optimāls, veicot pulēšanu ar filca pulēšanas piederumiem. Visu veidu apstrāde ar suku ir veicama ar nelielu griešanās ātrumu, kas ļauj novērst stieplu atdalīšanos no turētāja. Darbinot elektroinstrumentu ar nelielu griešanās ātrumu, ļaujiet tam darīt darbu pašam. Lielāku griešanās ātrumu ieteicams izmantot, apstrādājot cietas koka šķirnes, metālu un stiklu un veicot urbšanu, gravēšanu, griešanu, frēzēšanu, šķērsfrēzēšanu un gropju iefrēzēšanu kokā. Uzstādījumi, kas atbilst noteiktām griešanās ātruma vērtībām, ir šādi.

Regulatora uzstādījums	Griešanās ātruma diapazons
1-2	5000 - 9000 RPM
3-4	9000 - 13000 apgr./min.
5-6	13000 - 17000 apgr./min.
7-8	17000 - 21000 apgr./min.
9-10	21000 - 25000 apgr./min.

Daži norādījumi attiecībā uz elektroinstrumenta griešanās ātrumu.

- Plastmasa un citi materiāli ar zemu kušanas temperatūru jāgriež ar nelielu griešanās ātrumu.
- Materiālu pulēšana un tīrīšana ar stieplu suku jāveic ar griešanās ātrumu, kas nepārsniedz 15000 apgr./min., jo tas ļauj novērst sukas un apstrādājamā materiāla sabojāšanu.
- Koka griešana jāveic ar lielu griešanās ātrumu.
- Dzeldes un tērauda griešana jāveic ar lielu griešanās ātrumu.
- Ja ātrgriezējtauda griešanas disks sāk vibrēt, tas parasti norāda, ka diska griešanās ātrums ir pārāk mazs.
- Alumīniju, vara, svina un cinka sakausējumu un alvu var griezt ar dažādu ātrumu, kas jāizvēlas atkarībā no veicamā darba rakstura. Lai novērstu griežamā materiāla pielīpšanu griešanas darbinstrumentam, pārklājiet darbinstrumentu ar parafīnu vai citiem eļļojošajiem šķidrumiem (taču ne ar ūdeni).

PIEZĪME. Ja apstrāde nenotiek ar pietiekošu ātrumu, elektroinstrumenta veiktspēja neuzlabosies, palielinot spiedienu uz to. Lai panāktu vēlamo rezultātu, mēģiniet lietot cita tipa darbinstrumentu vai izmainiet elektroinstrumenta griešanās ātrumu.

AIZSARDZĪBA PRET IESTRĒGŠANU

Šis elektroinstruments ir apgādāts ar īpašu aizsardzības funkciju pret iestrēgšanu, kas aizsargā tā dzinēju un akumulatoru darbinstrumenta iestrēgšanas gadījumā. Ja darbinstruments ir pārāk ilgi nobremzēts vai iestrēdzis apstrādājamajā priekšmetā, īpaši pie liela griešanās ātruma, elektroinstruments automātiski izslēdzas. Šādā gadījumā vienkārši atbrīvojiet darbinstrumentu, uz 3 sekundēm izslēdziet elektroinstrumentu, tad to no jauna ieslēdziet un turpiniet darbu. Ja akumulators ir gandrīz iztukšojies, elektroinstruments var automātiski izslēgties biežāk, nekā tas notiek parasti. Tas nozīmē, ka ir pienācis laiks uzlādēt akumulatoru.

PALAIŠANA AR AIZTURI

Multiinstruments Stylus ir apgādāts ar īpašu palaišanas aiztures funkciju, kas nodrošina tā aizsardzību pret nejašu palaišanos. Lai ieslēgtu elektroinstrumentu, nospiediet slēdža taustiņu un turiet to nospiestu aptuveni pussekundi. Ja elektroinstruments uzreiz neieslēdzas, turiet slēdža taustiņu nospiestu nedaudz ilgāk.

APKALPOŠANA

Elektroinstrumenta apkalpošanas laikā, ko veicis nepilnvarots personāls, var tikt izmainīts iekšējo savienotāju un citu sastāvdaļu novietojums, kas var radīt nopietnas briesmas lietotājam. Mēs iesakām visus elektroinstrumenta apkalpošanas darbus veikt firmas Dremel pilnvarotā tehniskās apkalpošanas iestādē. Lai izvairītos no elektriskā triecienu un savainojumiem elektroinstrumenta patvalīgas ieslēgšanās dēļ, pirms tīrīšanas vai apkalpošanas vienmēr to izslēdziet.

ELEKTROINSTRUMENTA TĪRĪŠANA

PIRMS TĪRĪŠANAS IZSLĒDZIET ELEKTROINSTRUMENTU

Elektroinstrumenta ventilācijas atverēm un slēdzim jābūt tīram un nenosprostotam. Nemēģiniet tīrīt elektroinstrumentu, ievadot tā ventilācijas atverēs tievus priekšmetus.

Elektroinstrumenta tīrīšanai jāizmanto saspīests gaiss. Veicot elektroinstrumenta tīrīšanu ar saspīestu gaisu, vienmēr uzlieciet aizsargbrilles.

Firmas Dremel multiinstrumentam nav nepieciešama eļļošana. *Daži tīrīšanas līdzekļi un šķīdinātāji bojā elektroinstrumenta plastmasas daļas. Pie tādiem pieder benzīns, oglekļa tetrahlorīds, hlora saturoši šķīdinātāji, amonjaks un mājāsaimniecībā lietojamie mazgāšanas līdzekļi, kas satur amonjaku.*

Notīriet ar mīksto pārkļājumu apdarinātās elektroinstrumenta korpusa daļas, apslaukot tās ar mitru audumu. Atsevišķām korpusa daļām var būt nepieciešama pamatīgāka tīrīšana.

APKALPOŠANA UN GARANTĪJA

Šim firmas DREMEL izstrādājumam ir noteikta garantija atbilstoši spēkā esošajai starptautiskajai un nacionālajai likumdošanai. Garantija neattiecas uz bojājumiem, kuru cēlonis ir elektroinstrumenta normāla nolietošāšanās, pārslodze vai nepareiza apiešanās ar to.

Rodoties pretenzijām, nosūtiet elektroinstrumentu *neizjauktā veidā* uz tuvāko specializēto tirdzniecības vietu kopā ar iegādes datumu apliecināšu dokumentu.

KONTAKTI AR FIRMU DREMEL

Lai saņemtu sīkāku informāciju par firmas Dremel izstrādājumu sortimentu, lietotāju atbalstu un konsultāciju tālruna numuru, atveriet datorlīkla vietni www.dremel.com

Dremel Europe, P.O. Box 3267, 4800 DG Breda, Nīderlande

**Dremel European Sales Office
The Netherlands**