

DREMEL® PC10

VERSA

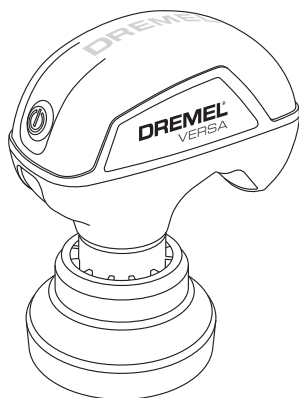

GB	Original instructions	8	PL	Tłumaczenie oryginalnej instrukcji	68
DE	Übersetzung der originalbedienungsanleitung	11	BG	Превод на оригиналните инструкции	73
FR	Traduction de la notice originale	16	HU	Az eredeti előírások fordítása	78
IT	Traduzione delle istruzioni originali	21	RO	Traducere a instrucțiunilor originale	82
NL	Vertaling van de originele gebruiksaanwijzing	25	ET	Algsete juhiste tõlge	86
DA	Oversættelse af betjeningsvejledning	30	LT	Originalių instrukcijų vertimas	90
SV	Översättning av originalinstruktioner	34	SL	Prevod originalnih navodil	94
NO	Oversettelse av originalinstruksjonene	38	LV	Originālās lietošanas instrukcijas tulkojums	99
FI	Käännös alkuperäisistä ohjeista	42	HR	Prijevod originalnih uputa	103
ES	Traducción de las instrucciones originales	46	SR	Превод оригиналног упутства	107
PT	Tradução das instruções originais	50	MK	Употребени симболи	111
EL	Μεταφραση των πρωτοτυπων οδηγιων	55	SK	Preklad pôvodných pokynov	116
TR	Orijinal yönergelerin çevirisi	60	AR	ترجمة التعليمات الأصلية	124
CS	Překlad originálních pokynů	64			

EU

(GB)	EU Original declaration of conformity		We declare under our sole responsibility that the stated products comply with all applicable provisions of the directives and regulations listed below and are in conformity with the following standards. Technical file at:*
	Household Appliance	Article number	
(DE)	EU-Konformitätserklärung (Original)		Wir erklären in alleiniger Verantwortung, dass die aufgeführten Produkte allen Bestimmungen der unten genannten geltenden Richtlinien und Verordnungen sowie den folgenden Standards entsprechen. Technische Unterlagen erhalten Sie bei:*
	Kleines Rotationswerkzeug	Artikelnummer	
(FR)	Déclaration de conformité originale UE		Nous déclarons par la présente, sous notre propre responsabilité, que les produits désignés en conformité avec toutes les dispositions applicables des directives et réglementations répertoriées ci-dessous ainsi qu'avec les normes ci-après. Fiche technique disponible auprès de :*
	Petit outil rotatif	Référence article	
(IT)	Dichiarazione di conformità originale UE		Dichiariamo sotto la nostra esclusiva responsabilità che i prodotti indicati sono conformi a tutte le clause applicabili delle direttive e alle norme elencate di seguito e sono conformi ai seguenti standard. Documentazione tecnica presso:*
	Utensile piccolo	Codice articolo	
(NL)	Oorspronkelijke EU-conformiteitsverklaring		Wij verklaren onder eigen verantwoordelijkheid dat de genoemde producten voldoen aan alle van toepassing zijnde bepalingen van de onderstaande richtlijnen en voorschriften en voldoen aan de volgende normen. Technisch dossier bij:*
	Klein roterend gereedschap	Artikelnummer	
(DA)	Original EU-oversensstemmelseserklæring		Vi erklærer på eget ansvar, at de angivne produkter opfylder alle gældende bestemmelser i de direktiver og forordninger, der er anført nedenfor, og er i overensstemmelse med følgende standarder. Teknisk fil hos:*
	Lille roterende værktøj	Artikel nummer	
(SV)	EG-originalförsäkran om överensstämmelse		Vi deklarerar härmed att nämnda produkter uppfyller alla direktivens och bestämmelsers tillämpliga villkor som listas nedan och är i enlighet med följande standarder.
	Litet roterande verktyg	Artikelnummer	Teknisk fil på:*
(NO)	EU originale samsvarserklæring		Vi erklærer som eneansvarlig at de nevnte produktene er i samsvar med alle gjeldende bestemmelser i direktivene og forskriftene listet nedenfor og at de er i samsvar med følgende standarder. Teknisk fil finnes hos:*
	Lite roterende verktoy	Artikkelnummer	
(FI)	EU-vaatimustenmukaisuusvakuutus		Vakuutamme omalla vastuullamme, että ilmoitetut tuotteet täyttävät kaikki seuraavien direktiivien ja säännösten sovellettavat vaatimukset ja että ne ovat seuraavien standardien mukaisia. Tekninen asiakirja osoitteessa:*
	Pieni pyörivä työkalu	Tuotenumero	
(ES)	Declaración de conformidad original de la UE		Declaramos, bajo nuestra responsabilidad exclusiva, que los productos descritos cumplen con todas las disposiciones vigentes de las directivas y regulaciones enumeradas a continuación y están en conformidad con los estándares siguientes. Ficha técnica en:*
	Pequeña herramienta rotativa	Número de artículo	
(PT)	Declaração de conformidade UE original		Declaramos sob nossa exclusiva responsabilidade que os produtos mencionados cumprem todas as disposições das diretivas e dos regulamentos indicados e estão em conformidade com as seguintes normas. Documentação técnica pertencente a:*
	Ferramenta pequena rotativa	Número do produto	
(EL)	Πρωτότυπη δήλωση συμμόρφωσης ΕΕ		Δηλώνουμε με αποκλειστική μας ευθύνη ότι τα αναφερόμενα προϊόντα ακολουθούν όλες τις σχετικές διατάξεις των παρακάτω αναφερόμενων οδηγιών και κανονισμών και συμμορφώνονται με τα ακόλουθα πρότυπα. Αρχείο τεχνικών δεδομένων σε:*
	Μικρό περιστροφικό εργαλείο	Αριθμός προϊόντος	
(TR)	Orijinal uygunluk AB beyanı		Belirlen ürünlerin direktiflerin tüm geçerli hükümlerine uymak bizim tamamen kendi sorumluluğumuzda ve düzenlemeler aşığıda listelenen ve aşığıdaki standartlara uygundur. Teknik dosya şuradadır:*
	Küçük döner alet	Madde numarası	
(CS)	Původní EU prohlášení o shodě		Prohlašujeme na svou výhradní odpovědnost, že uvedené výrobky splňují všechna příslušná ustanovení níže uvedených směrnic a nařízení a jsou v souladu s následujícími normami. Technické podklady u:*
	Malý rotační nástroj	Číslo článku	
(PL)	Orginal - Deklaracja zgodności CE		Oświadczamy, na swoją wyłączną odpowiedzialność, że wskazane produkty spełniają wszystkie obowiązujące postanowienia poniższych dyrektyw i przepisów, a także są zgodne z następującymi normami. Dokumentacja techniczna dostępna w:*
	Malych narzędzi wysokoobrotowych	Numer produktu	
(BG)	ЕС оригинална декларация за съответствие		Декларираме единствено на наша отговорност че посочените продукти съответстват на всички приложими разпоредби на директивите и нормативните актове, посочени по-долу, и отговарят на следните стандарти. Техническо досие на:*
	Малък въртящ се инструмент	Номер на артикул	
(HU)	EU eredeti megfeleléségi nyilatkozat		Kizárólagos felelősségünkre kijelentjük, hogy a megjelölt termékek megfelelnek a lent felsorolt irányelvek és előírások valamennyi vonatkozó rendelkezésének, és megfelelnek az alábbi szabványoknak. Műszaki fájl:*
	Kis forgószerszám	Cikkszám	

RO	Declaratie de conformitate UE originală		Declarăm pe proprie răspundere că produsele menționate corespund tuturor dispozițiilor relevante ale directivelor și reglementărilor enumerate în cele ce urmează și sunt în conformitate cu următoarele standarde. Documentație tehnică la.*
	Mică unealtă rotativă	Număr de identificare	
ET	Originala EL-vastavusdeklaratsioon		Kinnitame ainuvastutajajana, et nimetatud tooted vastavad järgnevalt loetletud direktiivide ja määruste kõikele asjaomastele nõuetele ja on kooskõlas järgmistega normidega. Tehnilised dokumendid saadaval.*
	Põõrlev väike tööriist	Tootenumbr	
LT	Originali ES atitikties deklaracija		Atsakingai pareiškiame, kad išvardyti gaminiai atitinka visus privalomus žemiau nurodytų direktyvų ir reglamentų reikalavimus ir šiuos standartus. Techninė dokumentacija saugoma.*
	Maziems sukamiesiems įrankiams	Gaminio numeris	
SL	EU-izjava o skladnosti		Izjavljamo pod izključno odgovornostjo, da je omenjen izdelek v skladu z vsemi relevantnimi določili direktiv in uredb ter ustreza naslednjim standardom. Tehnična dokumentacija pri.*
	Mala rotacijska orodja	Številka artikla	
LV	Originālais deklarācija par atbilstību EK standartiem		Mēs ar pilnu atbildību paziņojam, ka šeit aplūkotie izstrādājumi atbilst visiem tālāk minētajās direktīvās un rīkojumos ietvertajām saistošajām nostādņēm, kā arī sekojošiem standartiem.
	Neliels rotācijas instruments	Izstrādājuma numurs	Tehniškā dokumentācija no.*
HR	Originalna EU izjava o sukladnosti		Pod punom odgovornošću izjavljujemo da navedeni proizvodi odgovaraju svim relevantnim odredbama direktiva i propisima navedenima u nastavku i da su sukladni sa sljedećim normama. Tehnička dokumentacija se može dobiti kod.*
	Mali rotacijski alat	Kataloški broj	
SR	Originalna EU-izjava o usaglašenosti		Na sopstvenu odgovornost izjavljujemo da navedeni proizvodi odgovaraju svim važećim odredbama ispod navedenih direktiva i propisa i da su u skladu sa sledećim standardima. Tehnička dokumentacija kod.*
	Mali rotacioni alat	Broj predmeta	
MK	Originalna EU-izjava za saobraznost		Со целосна одговорност изјавуваме, дека опишаните производи се во согласност со сите релевантни одредби на следните регулативи и прописи и се во согласност со следните норми. Техничка документација кај.*
	Mala rotaciona alatka	Broj na artikl	
SK	Pôvodnej EU vyhlásenie o zhode		Vyhlasujeme na výhradnú zodpovednosť, že uvedený výrobok spĺňa všetky príslušné ustanovenia nižšie uvedených smerníc a nariadení a je v súlade s nasledujúcimi normami. Technické podklady má spoločnosť.*
	Malý rotačný nárad	Vecné číslo	
	PC10	F013PC10...	2006/42/EC EN60335-1:2012/A13:2017 2014/30/EU EN55014-1:2017 2011/65/EU EN55014-2:2015 EN50581:2012
			DREMEL® * Bosch Power Tools B.V. (PT-RT/ETQ-EA) Konijnenberg 60 4825 BD Breda The Netherlands
			Jean-Paul Meeuwissen Rob de Bruijn General Manager Approval Manager
			 
			Bosch Power Tools B.V., Konijnenberg 60, 4825 BD Breda, The Netherlands 15.08.19

①



②

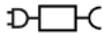

③



④



⑤



⑥

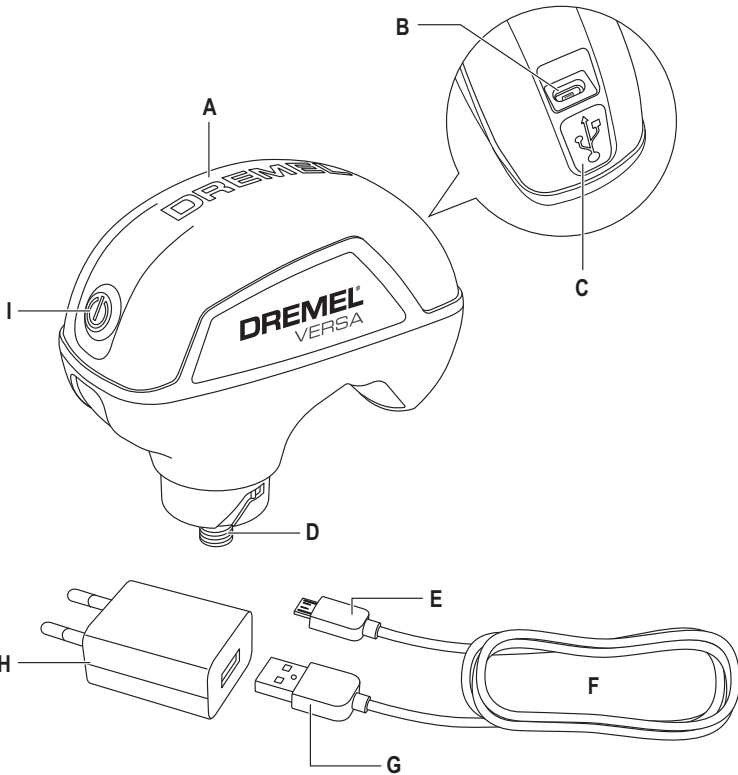

⑦

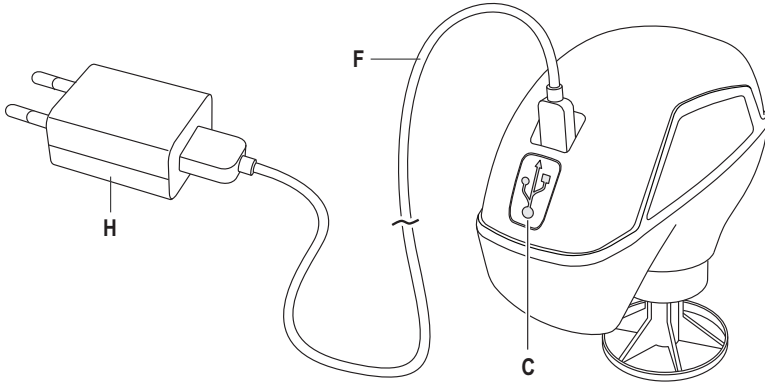

⑧

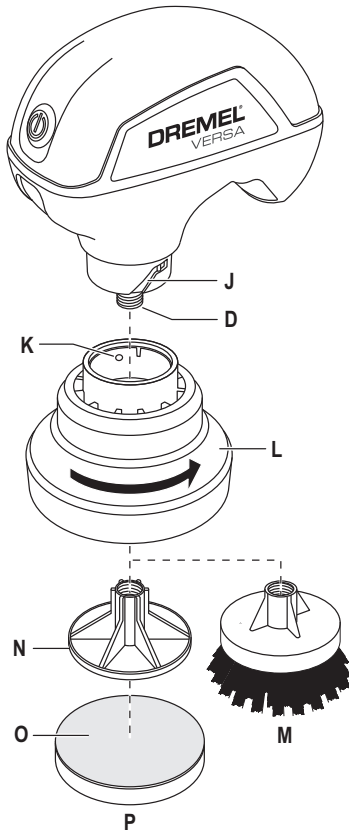

9

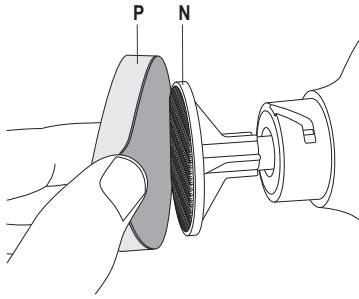

10

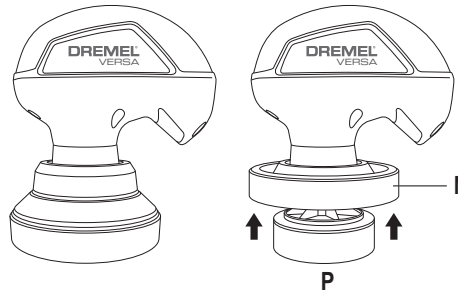

11

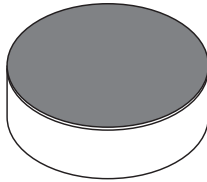

Q

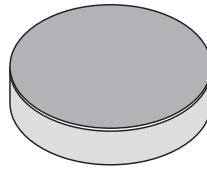

R

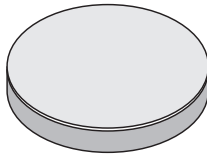

S

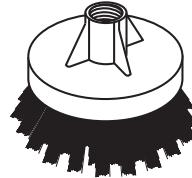

M

PC361										✓
PC362	✓	✓*	~					~	~	✓
PC363	~			✓	~	✓	✓	✓	✓	~
PC364	✓	~	✓			✓	✓	✓	✓	

* Painted walls excluded - Nicht für gemalterte Wände - Murs peints exclus - Escluse le pareti dipinte - Met uitzondering van geverfde muren - Undtagen malede vægge - Ej målade väggar - Malte vegger ekskludert - Maalattuja seinä lukuun ottamatta - Excluidas las paredes pintadas - Exceto paredes pintadas - Εξαιρούνται οι βαμμένοι τοίχοι - Boyalı duvarlar hariç bırakılmıştır - Mimo lakované povrchy - Nie dotyczy malowanych ścian - Боядисаните стени не са включени - Festett falak kizárva - Se exclud pereții vopsiți - Värvitad seinad välja arvatud - Išskyrus dažytas sienas - Barvane stene niso vključene - Izņemot krāsotas sienas - Obojeni zidovi su isključeni - Обојени зидови су изузети - Искључок се фарбаните ѕидови - Netýka sa maľovaných stien - تُستثنى الجدران المطلية

- ✓ Ideal - Ideal - Idéal - Ideale - Ideaal - Ideel - Mycket bra - Ideell - Ihanteellinen - Ideal - Ideal - Ιδανικό - Ideal - Ideální - Doskonale - Идеално - Ideális - Ideal - Ideaalne - Idealu - Idealno - Ideali - Idealno - Идеално - Идеално - Ideálne - مثالي
- ~ Acceptable - Akzeptabel - Acceptable - Accettabile - Acceptabel - Acceptabel - Godtagbart - Akseptabel - Huväksyttävissä - Aceptable - Aceitável - Αποδεκτό - Kabul edilebilir - Příjatelné - Dopuszczalne - Приемливо - Elfogadható - Acceptabil - Vastuvõetav - Priimtina - Sprejemljivo - Pieņemams - Prihvatljivo - Прихватливо - Прифатливо - Prijatel'ne - مقبول
- X Do not use - Nicht verwenden - Ne pas utiliser - Non utilizzare - Niet gebruiken - Brug ikke - Använd inte - Ikke bruk - Älä käyttää - No utilizar - Não utilizar - Μην χρησιμοποιείτε - Kullanmayın - Nepoužívat - Nie - Да не се използва - Nem használandó - A nu se folosi - Mitte kasutada - Nenaudoti - Ne uporabljajte - Nelietot - Nemojte upotrebljavati - Не користити - Не користете - Nepoužívajte - لا تستخدم

USED SYMBOLS

- ① READ THESE INSTRUCTIONS
- ② DETACHABLE SUPPLY UNIT
- ③ USE EYE PROTECTION
- ④ USE A DUST MASK
- ⑤ DO NOT DISPOSE OF POWER TOOLS INTO HOUSEHOLD WASTE

GENERAL SAFETY WARNINGS

A WARNING READ ALL SAFETY WARNINGS AND ALL INSTRUCTIONS

Failure to follow the warnings and instructions may result in injury.

PERSONAL SAFETY

- a. Stay alert, watch what you are doing and use common sense when operating a tool. Do not use a tool while you are tired or under the influence of drugs, alcohol or medication. *A moment of inattention while operating tools may result in serious personal injury.*
- b. Use personal protective equipment. Always wear eye protection.
- c. Do not overreach. Keep proper footing and balance at all times. *This enables better control of the tool in unexpected situations.*
- d. Dress properly. Do not wear loose clothing or jewellery. Keep your hair, clothing and gloves away from moving parts. *Loose clothes, jewellery or long hair can be caught in moving parts.*

TOOL USE AND CARE

- a. Do not force the tool. Use the correct tool for your application. *The correct tool will do the job better and safer at the rate for which it was designed.*
- b. Do not use the tool if the switch does not turn it on and off. *Any tool that cannot be controlled with the switch is dangerous and must be repaired.*
- c. Store idle tools out of the reach of children and do not allow persons unfamiliar with the tool or these instructions to operate the tool. *Tools are dangerous in the hands of untrained users.*
- d. Maintain tools. Check for misalignment or binding of moving parts, breakage of parts and any other condition that may affect the tool's operation. *If damaged, have the tool repaired before use. Many accidents are caused by poorly maintained tools.*
- e. If there is any possibility that the machine or detergents could harm or discolour a surface, it is recommended that compatibility be tested in an inconspicuous area before use.
- f. Do not use undiluted acids, acetone or solvents.
- g. Do not use flammable liquids.
- h. Do not touch or insert conductive objects (such as screwdrivers or similar) into the micro-USB socket.
- i. Do not make any changes or modifications to the machine. *Unauthorized modifications can impair the safety of your machine, lead to increased noise and vibrations, and poor performance.*
- j. Use the tool, accessories and tool bits etc. in accordance with these instructions, taking into account the working conditions and the work to be

performed. *Use of the tool for operations different from those intended could result in a hazardous situation.*

BATTERY TOOL USE AND CARE

- a. Recharge only with the charger specified by the manufacturer. *A charger that is suitable for one type of battery pack may create a risk of fire when used with another battery pack.*
- b. Use tools only with specifically designated battery packs. *Use of any other battery packs may create a risk of injury and fire.*
- c. When battery pack is not in use, keep it away from other metal objects, like paper clips, coins, keys, nails, screws or other small metal objects, that can make a connection from one terminal to another. *Shorting the battery terminals together may cause burns or a fire.*
- d. Under abusive conditions, liquid may be ejected from the battery; avoid contact. If contact accidentally occurs, flush with water. If liquid contacts eyes, additionally seek medical help. *Liquid ejected from the battery may cause irritation or burns.*

SAFETY INSTRUCTIONS FOR ALL OPERATIONS

- a. The operator must use the machine in accordance with the regulations. *He/she must take local conditions into account and be aware of other people, especially children, when operating the machine.*
- b. Particular care must be taken when using the machine at height.
- c. Do not lean out of the window when using the machine.
- d. The operator is responsible for persons in the working area.
- e. Do not use accessories which are not specifically designed and recommended by the tool manufacturer. *Just because the accessory can be attached to your tool, it does not assure safe operation.*
- f. The rated speed of the accessory must be at least equal to the maximum speed marked on the tool. *Accessories running faster than their rated speed can break and fly apart.*
- g. The outside diameter and the thickness of your accessory must be within the capacity rating of your tool. *Incorrectly sized accessories cannot be adequately guarded or controlled.*
- h. Threaded mounting of accessories must match the spindle thread. For accessories mounted by flanges, the arbour hole of the accessory must fit the locating diameter of the flange. *Accessories that do not match the mounting hardware of the tool will run out of balance, vibrate excessively and may cause loss of control.*
- i. Do not use a damaged accessory. Before each use inspect the accessory such as abrasive wheels for chips and cracks, backing pad for cracks, tear or excess wear, wire brush for loose or cracked wires. If tool or accessory is dropped, inspect for damage or install an undamaged accessory. After inspecting and installing an accessory, position yourself and bystanders away from the plane of the rotating accessory and run the tool at maximum no-load speed for one minute. *Damaged accessories will normally break apart during this test time.*
- j. This appliance is not intended for use by persons (including children) with reduced physical, sensory or mental capabilities, or lack of experience and knowledge unless they have been given supervision

CHARGING AND BATTERIES

or instruction concerning use of the appliance by a person responsible for their safety.

- k. Keep bystanders a safe distance away from work area. Anyone entering the work area must wear personal protective equipment. *Fragments of workpiece or of a broken accessory may fly away and cause injury beyond immediate area of operation.*
- l. Never lay the tool down until the accessory has come to a complete stop. *The spinning accessory may grab the surface and pull the tool out of your control.*
- m. Do not run the tool while carrying it at your side. *Accidental contact with the spinning accessory could snag your clothing, pulling the accessory into your body.*
- n. Children should be supervised to ensure that they do not play with the appliance.



DO NOT WORK WITH MATERIALS CONTAINING ASBESTOS (asbestos is considered carcinogenic)



TAKE PROTECTIVE MEASURES WHEN DURING WORK DUST CAN DEVELOP THAT IS HARMFUL TO ONE'S HEALTH, COMBUSTIBLE OR EXPLOSIVE (some dusts are considered carcinogenic); wear a dust mask and work with dust/chip extraction when connectable

SPECIFICATIONS

Model number **PC10**
Voltage 3.6 V
Speed 2,200/min
Max. accessory \varnothing 64 mm
Battery capacity 7.2 Wh
Weight 0,452 kg

CHARGER

Input 100-240 Vac, 50/60 Hz, 150 mA
Output 5.0 Vdc, 1.0 A
Weight 0.1 kg

Always check that the supply voltage is the same as the voltage indicated on the nameplate of the charger.

GENERAL ⑥

- A. Grip
 - B. Micro USB Port
 - C. Charging Lights
 - D. Threaded Shank
 - E. Micro USB
 - F. USB Charging Cable
 - G. USB
 - H. Power Adapter
 - I. On/Off button
 - J. Slot
 - K. Pin
 - L. Splash Guard*
 - M. Bristle Brush - PC364*
 - N. Backing pad
 - O. Loop side
 - P. Accessory
 - Q. White Foam Eraser Pad – PC362*
 - R. Blue Microfiber Non-Scratch pad – PC363*
 - S. Brown Abrasive Heavy-Duty pad – PC361*
- *) not standard included

- **This charger can be used by children aged 8 and above and by persons who have physical, sensory or mental limitations or a lack of experience or knowledge if a person responsible for their safety supervises them or has instructed them in the safe operation of the charger and they understand the associated dangers** (otherwise there is a danger of operating errors and injuries)
- **Supervise children** (this will ensure that children do not play with the charger)

- Only use chargers matching correct specifications as previously described. ⑦
- DREMEL charger 26150510AB (U.K. 26150510AC) compatible with this tool
- Do not expose tool/charger/battery to rain
- Do not charge battery in damp or wet environments
- Do not use charger when damaged; take it to one of the officially registered DREMEL Service Stations for a safety check
- Do not use charger when cord or plug is damaged; cord or plug should be replaced immediately at one of the officially registered DREMEL Service Stations
- Do not use battery when damaged; it should be replaced immediately
- Do not disassemble charger or battery
- Do not attempt to recharge non-rechargeable batteries with the charger
- Permitted ambient temperatures (tool/charger/battery):
 - when charging 0...+45°C
 - during operation -20...+50°C
 - during storage -20...+50°C

CHARGING BATTERY PACK

Use power adapter matching charger specification above to charge Dremel Versa.

Charge Dremel Versa with a USB cable provided by Dremel. Use of other USB cables may result in tool and property damage and personal injury.

Your Dremel PC10 does not come completely charged from the factory. Be sure to charge tool prior to initial use.

1. Insert USB cable "F" into USB port of power adapter

- “H”. If power adapter is not included, charge tool using 5V/1A minimum USB power supply.
2. Plug power adapter “H” into standard power outlet.
 3. Plug micro USB “E” into Micro USB port “B”.
 4. The battery charge indicator I indicates the charging progress. The blue LED light located on the tool housing below the USB outlet will turn on to signal the battery is receiving a charge. When the tool is fully charged (approx. 2 Hrs 45 min.), charging will automatically stop and the blue LED light will turn off.
 5. It is normal for the handle of the tool to get warm during charging.
Note: charging function stops while tool is running and resumes again after tool is turned off.
 6. When the battery is fully charged, disconnect the Micro USB end of the cable “E” from the tool
 7. Unplug the power adapter from the power outlet (unless you are charging another tool).
 8. When the battery is depleted, the tool will turn off automatically. This will be a sudden stop as opposed to a gradual slow down of the tool. Simply recharge the tool.

IMPORTANT CHARGING NOTES

Lithium-ion battery will hold its charge while in storage for up to 2 years so it's always ready when you need it.

- The charger was designed to fast charge the battery only when the battery temperature is between 0°C and 45°C.
- A substantial drop in operating time per charge may mean that the battery pack is nearing the end of its life and should be replaced. For service of your tool, please contact one of the officially registered DREMEL Service Stations
- If battery does not charge properly:
 - a. **Check for voltage at outlet by plugging in some other electrical device.**
 - b. **Check to see if outlet is connected to a light switch which turns power “off” when lights are turned off.**
 - c. **Check USB terminals for dirt. Clean with cotton swab and alcohol if necessary.**
 - d. **Check to see if USB cable is properly connected to the tool and the power adapter.**
 - e. **If you still do not get proper charging, send tool and power adapter to your Dremel Service Center.**

Note: Use of power adapters or battery packs not sold by Dremel may void the warranty.

ACCESSORIES

ALWAYS TURN OFF THE TOOL BEFORE CHANGING ACCESSORIES

Use only Dremel tested, high performance accessories. Be sure to read the instructions supplied with your Dremel accessory for further information on its use. Handle and store accessories carefully.

CHANGING ACCESSORIES ⑧

To reduce the risk of injury, always be sure the tool is turned “OFF” before changing accessories, changing backing pad, removing splash guard, or servicing your tool.

ATTACHING SPLASH GUARD ⑧

To attach splash guard: line up pins on the guard with the slots on the tool housing. Twist in a counterclockwise direction until it is snug on the tool. You must attach the splash guard before attaching the backing pad.

ATTACHING BACKING PAD ⑧

To attach backing pad: align with the threads of the output shank and finger tighten the pad in a clockwise direction.

ATTACHING ACCESSORIES ⑨

Accessories are attached to backing pad by hook-and-loop system.

To attach: align “loop” side of accessory to “hook” side of backing pad on the tool. Align accessory as close to center as possible on the backing pad so it spins concentrically for optimal performance and ease of use. The accessories will overhang the backing pad, which allows the user to get into corners and tight spaces.

To remove: pull the accessory off the backing pad. Hold the accessory by the “loop” backing material and peel away from backing pad, rather than grabbing the sponge/microfiber material.

To attach the bristle brush: first remove the backing pad completely and then attach brush by aligning the threads of the output shank and finger tighten the bristle brush in a counterclockwise direction.

USE

 **USE ONLY DREMEL® VERSA ACCESSORIES. OTHER ACCESSORIES ARE NOT DESIGNED FOR THIS TOOL AND MAY LEAD TO PERSONAL INJURY OR PROPERTY DAMAGE.** Store accessories in a dry and temperate environment to avoid deterioration.

 **ALWAYS COMPLY WITH THE APPLICATION, DISPOSAL AND WARNING INSTRUCTIONS OF THE CLEANING SOLUTION MANUFACTURER.** Improper use can result in personal injury and property damage.

The Dremel Versa is designed to work with spray, foam, gel, or liquid cleaners. Before using cleaning solutions please read and follow manufacturer's warnings and instructions for use. Cover the surrounding area that you are cleaning to protect from spray. Use splash guard on open surfaces to contain spray. Recommended to apply water and cleaning agent to the surface that needs cleaning and/or to the accessory directly. If applying water or cleaning agent directly on accessory, shake excess liquid off or “pulse” the tool by quickly turning it “on” and then “off” in a contained areas (i.e. bucket or sink) to reduce spray.

To start cleaning, press and release the On/Off button (Fig. 1) while the accessory is in contact with the surface to be cleaned. The tool will come up to speed quickly. Gently press to the surface to be cleaned, do not press too hard, let the tool do the work. Move the tool in a circular pattern. Do not hold the tool in one spot for more than 5 seconds. To turn the tool off, press and release the on/off button.

ELECTRONIC MONITORING

Your tool is equipped with an internal electronic monitoring system that helps to maximize motor and battery performance by limiting the current to the tool when overload and stall conditions occur.

If you stall the tool for too long the tool will automatically turn off. Once this happens, simply press and release the on/off button twice to start the tool again, and continue using it.

When the battery becomes close to empty, the tool may shut down more frequently than normal. If this happens, it is time to recharge the tool.

ACCESSORIES

The kit includes a backing pad, splash guard, and 4

different accessories. Spot-test a small section of the surface that you intend to clean for acceptability before cleaning entire job.

SPLASH GUARD

It is recommended to use the splash guard for all wet cleaning applications. Keep splash guard in the "extended" position while tool is running to contain the spray of water and cleaning solutions.

To get into tighter spaces, the splash guard can be retracted into the "up" position.

To remove the splash guard entirely, turn the tool off, unscrew the backing pad, then twist the splash guard a quarter turn to remove. Screw the backing pad back on.

WHITE FOAM ERASER PAD – PC362

Multipurpose pad recommended for use on hard surfaces, such as countertops, glass, floors, baseboards, doors, not painted walls, shoes, and non-stainless steel appliances. Due to the micro-abrasive technology, the pad will help to remove stains without using an abrasive cleaner; however, if the surface being cleaned is not sufficiently hard, it may be finely scratched by the material. Test small area with light pressure before use.

Not recommended for the following surfaces:

Wood with high gloss, polish, brushed, satin, Faux, or bare; copper; stainless steel; non-stick coating or vehicle body.

BLUE MICROFIBER NON-SCRATCH PAD – PC363

Recommended for tough jobs without scratching. Good for use on pots and pans, grill exterior, sink, stove top and stove grates, kitchen appliances, and outdoor tools/ equipment.

BROWN ABRASIVE HEAVY-DUTY PAD – PC361

Abrasive pad has embedded grit for jobs that require more aggressive cleaning and removal, such as metal prep, lawn furniture, paint removal, uncoated cookware and more. It quickly cuts through and removes tough stuck-on messes.

BLACK NYLON BRISTLE BRUSH – PC364

Use for tough scrubbing applications, such as: grout, tire rims, sinks, fixtures, equipment, patio furniture, and various other surfaces in your bathroom and kitchen.

Durable polypropylene bristles are angled to allow you to get into corners better.

STALL PROTECTION

This tool has a stall protection feature built into it to protect the motor and battery in the event of a stall. If you put too much pressure on the tool for too long, the motor will stop. Simply take the tool off of the material you were stalled on, and restart the tool with the On / Off button. When the battery becomes close to empty, the tool may shut down automatically more frequent than normal. If this happens, it is time to recharge the battery.

MAINTENANCE AND CLEANING

 **NO USER SERVICEABLE PARTS INSIDE. PREVENTIVE MAINTENANCE PERFORMED BY UNAUTHORIZED PERSONNEL MAY RESULT IN INCORRECT CONNECTION OF INTERNAL WIRING AND COMPONENTS WHICH COULD CAUSE SERIOUS HAZARD.**

The tool can be cleaned most effectively with compressed dry air. **Always wear safety goggles when cleaning tools with compressed air.**

 **TO AVOID ACCIDENTS, ALWAYS DISCONNECT THE TOOL AND/OR CHARGER FROM THE POWER SUPPLY BEFORE CLEANING**

Ventilation openings and switch levers must be kept clean and free of foreign matter. Do not attempt to clean the tool by inserting pointed objects through an opening.

 **CERTAIN CLEANING AGENTS AND SOLVENTS DAMAGE PLASTIC PARTS.** *Some of these are: gasoline, carbon tetrachloride, chlorinated cleaning solvents, ammonia and household detergents that contain ammonia.*

SERVICE AND WARRANTY

We recommend that all tool service be performed by a Dremel Service Centre.

This Dremel product is guaranteed in accordance with statutory/country-specific regulations; damage due to normal wear and tear, overload or improper handling are excluded from the warranty.

In case of a complaint, send the undismantled tool and/or charger and proof of purchase to your dealer.

CONTACT DREMEL

For more information on service and warranty, the Dremel product range, support and hotline, go to www.dremel.com.

NOISE AND VIBRATION

Sound pressure level (standard deviation 3dB) dB(A)	57
Vibration (triax vector sum) m/s ²	1.4
Vibration uncertainty K m/s ²	1.5

NOTE: The declared vibration total value has been measured in accordance with a standard test method and may be used for comparing one tool with another. It may also be used in a preliminary assessment of exposure.

The vibration emission during actual use of the tool can differ from the declared total value depending on the ways in which you use the tool.

Make an estimation of the exposure in the actual conditions of use and identify the safety measures for personal protection accordingly (taking account of all parts of the operating cycle such as the times when the tool is switched off and when it is running idle in addition to the trigger time).

DISPOSAL

The tool, batteries, accessories and packaging should be sorted for environmental-friendly recycling.

ONLY FOR EC COUNTRIES ⑤

According to the European Guideline 2012/19/EC for Waste Electrical and Electronic Equipment and its implementation into national right, tools that are no longer usable must be collected separately and disposed of in an environmentally correct manner.

DE

HINWEISE ZU SYMBOLEN

- ① ANWEISUNGEN LESEN
- ② ABNEHMBARES NETZTEIL

- ③ AUGENSCHUTZ TRAGEN
- ④ STAUBMASKE TRAGEN
- ⑤ ELEKTROGERÄTE NICHT MIT DEM HAUMÜLL ENTSORGEN

ALLGEMEINE SICHERHEITSHINWEISE

WARNUNG ALLE WARNHINWEISE UND ANWEISUNGEN LESEN

Bei Nichtbeachtung von Warnhinweisen und Anweisungen kann es zu Verletzungen kommen.

SICHERHEIT VON PERSONEN

- a. **Stets aufmerksam bleiben! Blick nicht vom Arbeitsgegenstand abwenden. Gebote der Vernunft beachten! Das Arbeiten mit Werkzeugen unterlassen, wenn Sie müde sind oder unter dem Einfluss von Drogen, Alkohol oder Medikamenten stehen. Kurzzeitige Unachtsamkeit beim Arbeiten mit Werkzeugen kann zu schweren Verletzungen führen.**
- b. **Tragen Sie persönliche Schutzausrüstung. Tragen Sie stets einen Augenschutz.**
- c. **Überschätzen Sie sich nicht. Sorgen Sie für einen sicheren Stand und halten Sie jederzeit das Gleichgewicht. Dies ermöglicht Ihnen eine bessere Beherrschung des Werkzeugs in unerwarteten Situationen.**
- d. **Geeignete Kleidung tragen. Vor Arbeitsbeginn Schmutz ablegen. Haare, Kleidung und Handschuhe von bewegten Teilen fernhalten. Lockere Kleidung, Schmuck und lange Haare können von bewegten Teilen erfasst werden.**

HANDHABUNG UND PFLEGE VON WERKZEUG

- a. **Werkzeug ohne Gewalt einsetzen. Ausschließlich passendes Werkzeug für die jeweilige Anwendung verwenden. Mit passendem Werkzeug bei angemessener Drehzahl lassen sich Arbeiten besser und sicherer durchführen.**
- b. **Lässt sich ein Werkzeug nicht mit dem Schalter ein- und ausschalten, auf den Einsatz des Werkzeugs verzichten. Ein Werkzeug mit defektem Schalter ist eine Gefahrenquelle und muss repariert werden.**
- c. **Ungenutzte Werkzeuge außerhalb der Reichweite von Kindern lagern. Personen, die mit dem Gerät oder dieser Anleitung nicht vertraut sind, Bedienung des Werkzeugs untersagen. Werkzeuge in den Händen ungeübter Benutzer sind gefährlich.**
- d. **Werkzeuge konsequent pflegen. Ausrichtung und festen Sitz beweglicher Teile regelmäßig prüfen. Auf gebrochene Teile und andere Hinweise auf Schadhaftigkeit von Werkzeugen achten. Beschädigte Geräte nicht verwenden! Zur Reparatur geben. Viele Unfälle werden durch ungenügend gewartete Werkzeuge verursacht.**
- e. **Lässt sich nicht ausschließen, dass Oberflächen durch Werkzeuge oder Reinigungsmittel beschädigt oder verfärbt werden, zunächst an einer unauffälligen Stelle Verträglichkeit testen.**
- f. **Keine unverdünnten Säuren, Aceton oder Lösungsmittel verwenden.**
- g. **Keine entflammaren Flüssigkeiten verwenden.**
- h. **Leitfähige Teile wie Schraubendreher oder ähnliche Objekte nicht in die Micro USB-Buchse einführen.**
- i. **Keine Änderungen oder Modifikationen am Gerät vornehmen. Unbefugte Modifikationen können die Sicherheit des Gerätes beeinträchtigen sowie zu erhöhtem Lärm, Vibrationen und Leistungsverringerung führen.**

- j. **Werkzeug, Zubehörteile und Vorsätze/Bits gemäß dieser Anleitung verwenden. Dabei Umgebungsbedingungen und Anforderungen an die auszuführenden Arbeiten berücksichtigen. Die Verwendung des Werkzeugs für andere als die vorgesehenen Arbeiten kann zu gefährlichen Situationen führen.**

VERWENDUNG UND PFLEGE AKKUBETRIEBENER WERKZEUGE

- a. **Ausschließlich vom Hersteller zugelassene Ladegeräte verwenden. Der Einsatz eines Ladegeräts, das für einen anderen Akkutyp ausgelegt ist, kann zu Bränden führen.**
- b. **Werkzeuge nur mit speziell dafür vorgesehenen Akkupacks verwenden. Die Verwendung anderer Akkupacks kann zu Verletzungen und Bränden führen.**
- c. **Halten Sie nicht benutzte Akkus von Metallgegenständen wie Heftklammern, Münzen, Schlüsseln, Nägeln, Schrauben oder anderen Metallteilen fern, die zu einer Überbrückung der Pole führen können. Das Kurzschließen der Akkuklammern kann zu Verbrennungen und Bränden führen.**
- d. **Bei unsachgemäßer Handhabung kann es zum Austreten von Flüssigkeiten aus dem Akku kommen. Vermeiden Sie Hautkontakt. Nach Hautkontakt gründlich mit Wasser spülen. Bei Augenkontakt zusätzlich einen Arzt rufen. Akkufflüssigkeit kann zu Reizungen und Verbrennungen führen.**

SICHERHEITSHINWEISE FÜR ALLE ANWENDUNGEN

- a. **Der Bediener muss die Maschine in Übereinstimmung mit den geltenden Vorschriften benutzen. Er/sie muss die örtlichen Gegebenheiten berücksichtigen und bei der Arbeit mit dem Werkzeug auf weitere anwesende Personen achten, besonders Kinder.**
- b. **Beim Arbeiten an erhöhten Arbeitsplätzen besondere Vorsicht walten lassen.**
- c. **Beim Arbeiten mit dem Werkzeug nicht aus dem Fenster lehnen!**
- d. **Der Bediener ist verantwortlich für Personen im Arbeitsbereich.**
- e. **Keine Zubehörteile verwenden, die vom Werkzeughersteller speziell konstruiert und empfohlen sind. Dass sich bestimmte Zubehörteile am Werkzeug befestigen lassen, ist kein Hinweis auf deren sicheren Einsatz.**
- f. **Die Nenndrehzahl von Zubehörteilen muss mindestens der auf dem Werkzeug angegebenen maximalen Drehzahl entsprechen. Zubehör, das sich schneller dreht als zulässig, kann zerstört werden.**
- g. **Außendurchmesser und die Dicke Ihrer Zubehörteile müssen innerhalb der Toleranzgrenzen des Geräts liegen. Falsch bemessene Zubehörteile können nicht ausreichend abgeschirmt und kontrolliert werden.**
- h. **Gewindemontierte Zubehörteile müssen zum Spindelgewinde passen. Flanschmodierte Zubehörteile müssen zu den Maßen des Flansches passen. Zubehörteile, die nicht präzise auf die Spindel des Werkzeugs passen, drehen sich mit Unwucht und vibrieren sehr stark. Es kann dann zum Verlust der Kontrolle kommen.**
- i. **Beschädigtes Zubehör nicht verwenden. Vor jedem Gebrauch Zubehör wie Schleifscheiben auf Späne und Risse, Stützteller auf Brüche sowie**

übermäßigen Verschleiß prüfen, Drahtbürsten auf lose oder gerissene Borsten. Fällt ein Werkzeug oder Zubehörteil zu Boden, auf Beschädigungen prüfen oder unbeschädigtes Zubehörteil installieren. Nach Inspektion und Installation eines Zubehörteils, Rotationsebene so ausrichten, dass sich keine Personen darin befinden. In dieser Ausrichtung Werkzeug eine Minute lang mit maximaler Leerlaufdrehzahl laufen lassen.

Beschädigtes Zubehör bricht meist innerhalb dieser Testzeit.

- j. Dieses Gerät darf nicht von Personen (einschließlich Kindern) mit eingeschränkten physischen, sensorischen oder geistigen Fähigkeiten oder von im Umgang mit elektrischen Geräten unerfahrenen Personen verwendet werden, es sei denn, diese werden von Personen beaufsichtigt und angeleitet, die für ihre Sicherheit verantwortlich sind.
- k. Achten Sie bei anderen Personen auf sicheren Abstand zum Arbeitsbereich. Jeder, der den Arbeitsbereich betritt, muss persönliche Schutzausrüstung tragen. *Bruchstücke des Werkstücks oder gebrochenes Zubehör können wegfiegen und Verletzungen auch außerhalb des direkten Arbeitsbereichs verursachen.*
- l. In jedem Fall abwarten, bis das montierte Zubehörteil vollständig zum Stillstand gekommen ist, bevor Sie das Werkzeug ablegen. *Rotierende Zuhörteile können sich an Oberflächen hängenbleiben, was unkontrollierte Ausschläge des Werkzeugs zur Folge haben kann.*
- m. Werkzeug zum Stillstand bringen, bevor Sie es transportieren. *Ihre Kleidung kann durch zufälligen Kontakt mit dem sich drehenden Zubehör erfasst werden, wodurch Sie akut verletzt werden können.*
- n. Das Gerät ist kein Kinderspielzeug. Kinder davon fernhalten.



KEIN ASBESTHALTIGES MATERIAL BEARBEITEN
(Asbest gilt als krebserregend).



TREFFEN SIE SCHUTZVORKEHRUNGEN, WENN BEIM ARBEITEN GESUNDHEITSSCHÄDLICHE, BRENNBARE ODER EXPLOSIVE STÄUBE ENTSTEHEN KÖNNEN (manche Stäube gelten als krebserregend). Tragen Sie eine Staubschutzmaske und verwenden Sie eine Staub-/Späneabsaugung, falls anschließbar.

SPEZIFIKATIONEN

Modellnummer PC10
Spannung 3,6 V
Drehzahl 2.200 U/min
Max. Zuhör-Ø 64 mm
Batteriekapazität 7,2 Wh
Gewicht 0,452 kg

LADegerät

Eingang 100–240 V AC, 50/60 Hz, 150 mA
Ausgang 5,0 V GS, 1,0 A
Gewicht 0,1 kg

Vergewissern Sie sich stets, dass die Versorgungsspannung den Angaben auf dem Typenschild des Ladegeräts entspricht.

ALLGEMEIN ⑥

- A. Griff
- B. Micro USB-Anschluss

- C. Ladeanzeige
 - D. Gewindeschraube
 - E. Micro USB
 - F. USB-Ladekabel
 - G. USB
 - H. Netzteil
 - I. EIN/AUS-Taste
 - J. Schlitz
 - K. Stift
 - L. Spritzschutz*
 - M. Borstenbürste – PC364*
 - N. Stützsteller
 - O. Klettseite
 - P. Zubehörteil
 - Q. Schaumstoff-Radierkissen Weiß – PC362*
 - R. Blaues Mikrofaser-Pad, nicht scheuernd – PC363*
 - S. Braunes Hochleistungs-Pad, scheuernd – PC361*
- *) nicht standardmäßig mitgeliefert

LADEN UND AKKUS

- **Dieses Ladegerät kann von Kindern über acht Jahren sowie von Personen mit physischen, sensorischen oder geistigen Einschränkungen oder fehlender Erfahrung und Wissen verwendet werden, wenn sie dabei beaufsichtigt werden, in der sicheren Verwendung des Geräts unterwiesen wurden und die damit verbundenen Gefahren verstehen** (andernfalls besteht Gefahr von Bedienfehlern und Verletzungen).
- **Kinder müssen beaufsichtigt werden** (zur Sicherstellung, dass sie nicht mit dem Ladegerät spielen).
- Ausschließlich Ladegeräte mit passenden technischen Daten wie oben beschrieben verwenden. ⑦
- Mit diesem Gerät kompatibel ist DREMEL-Ladegerät 26150510AB (U.K. 26150510AC)
- Setzen Sie Werkzeug/Ladegerät/Akku nicht dem Regen aus.

- Laden Sie den Akku nicht in feuchten oder nassen Umgebungen.
- Wenn es beschädigt ist, Ladegerät nicht verwenden. Bringen Sie es für einen Sicherheitscheck in eine Vertragswerkstatt (DREMEL Service Station).
- Wenn Kabel oder Stecker beschädigt sind, Ladegerät nicht verwenden. Defekte Kabel oder Stecker müssen umgehend in einer Vertragswerkstatt ausgetauscht werden (DREMEL Service Station).
- Verwenden Sie den Akku nicht, wenn er beschädigt ist; er sollte umgehend ausgetauscht werden.
- Zerlegen Sie das Ladegerät oder den Akku nicht.
- Versuchen Sie nicht, nicht aufladbare Akkus im Ladegerät aufzuladen.
- Zulässige Umgebungstemperaturen (Werkzeug/ Ladegerät/Akku):
 - Laden 0...+45 °C
 - Betrieb -20...+50 °C
 - Lagerung -20...+50 °C

LADEN DES AKKUS

Verwenden Sie zum Laden des Dremel Versa ein Netzteil, das der obigen Spezifikation des Ladegeräts entspricht.

Verwenden Sie zum Laden des Dremel Versa ein USB-Kabel von Dremel. Die Verwendung anderer USB-Kabel kann zu Werkzeug- und Sachschäden sowie Verletzungen führen.

Bei Lieferung ist Ihr Dremel PC10 nicht vollständig aufgeladen. Werkzeug vor der ersten Verwendung aufladen.

1. USB-Kabel „F“ in den USB-Anschluss des Netzteils „H“ stecken. Wurde kein Netzteil mitgeliefert, laden Sie das Gerät mit einem USB-Netzteil mit mindestens 5 V / 1 A.
2. Netzteil „H“ in eine normale Steckdose stecken.
3. Micro USB-Stecker „E“ in den Micro USB-Anschluss „B“ stecken.
4. Der Ladevorgang wird durch die Ladeanzeige signalisiert. Die blaue LED-Anzeige am Werkzeuggehäuse unter der USB-Schnittstelle leuchtet, während der Akku geladen wird. Ist das Gerät vollständig aufgeladen (ca. 2 Stunden 45 Minuten), wird der Ladevorgang automatisch gestoppt. Die blaue LED-Anzeige erlischt.
5. Während des Ladevorgangs wird der Griff des Werkzeugs warm. Das ist normal.
Hinweis: Bei laufendem Werkzeug wird der Ladevorgang unterbrochen. Nach dem Ausschalten des Werkzeugs wird er fortgesetzt.
6. Wenn der Akku vollständig geladen ist, trennen Sie das Micro USB-Ende des Kabels „E“ vom Werkzeug.
7. Ziehen Sie den Netzstecker aus der Steckdose (es sei denn Sie wollen noch ein anderes Werkzeug laden).
8. Ist der Akku leer, wird das Gerät automatisch ausgeschaltet. In diesem Fall erfolgt ein plötzlicher Stopp, keine allmähliche Verlangsamung des Werkzeugs. Laden Sie in diesem Fall einfach den Akku auf.

WICHTIGE LADEHINWEISE

Der Lithium-Ionen-Akku hält seine Ladung bis zu 2 Jahre. Das Gerät ist deshalb bei Bedarf jederzeit betriebsbereit.

- Das Ladegerät ist so konstruiert, dass eine Schnellladung des Akkus nur bei Akkutemperaturen zwischen 0 °C und 45 °C erfolgt.
- Eine wesentlich verkürzte Betriebszeit nach der Aufladung kann darauf hinweisen, dass der Akku das Ende seiner Lebensdauer erreicht hat und ausgetauscht werden muss. Für die Wartung

Ihres Werkzeugs wenden Sie sich bitte an eine Vertragswerkstatt (DREMEL Service Station).

- Wenn der Akku nicht richtig aufgeladen wird:
 - a. **Überprüfen Sie die Spannung an der Steckdose, indem Sie ein anderes elektrisches Gerät anschließen.**
 - b. **Überprüfen Sie, ob die Steckdose an einen Lichtschalter angeschlossen ist, der die Stromversorgung abschaltet, wenn die Zimmerbeleuchtung ausgeschaltet wird.**
 - c. **Überprüfen Sie die USB-Anschlüsse auf Verschmutzungen. Bei Bedarf mit Wattestäbchen und Alkohol reinigen.**
 - d. **Überprüfen Sie, ob das USB-Kabel ordnungsgemäß mit dem Gerät und dem Netzteil verbunden ist.**
 - e. Wird der Akku noch immer nicht richtig aufgeladen, senden Sie Werkzeug und Netzteil an Ihr Dremel Service Center.

Hinweis: Die Verwendung von Netzteilen oder Akkupacks von anderen Herstellern als Dremel kann zum Erlöschen der Garantie führen.

ZUBEHÖR

WERKZEUG STETS AUSSCHALTEN, BEVOR SIE ZUBEHÖR WECHSELN

Verwenden Sie ausschließlich Dremel-geprüfte Hochleistungs-Zubehörkomponenten. Beachten Sie unbedingt auch die Bedienungs- und Sicherheitshinweise zum jeweiligen Einsatzwerkzeug! Zubehöerteile sorgfältig behandeln und lagern.

WECHSELN VON ZUBEHÖR ⑧

Um das Verletzungsrisiko zu verringern, vergewissern Sie sich immer, dass das Werkzeug „AUS“ ist, bevor Sie Zubehöerteile wechseln, Stützteller wechseln, den Spritzschutz entfernen oder das Werkzeug warten.

MONTIEREN DES SPRITZSCHUTZES ⑧

So montieren Sie den Spritzschutz: Stifte des Schutzes an den Schlitzen am Werkzeuggehäuse ausrichten. Gegen den Uhrzeigersinn drehen, bis der Schutz eng am Werkzeug anliegt. Spritzschutz muss aufgesetzt werden, bevor der Stützteller montiert wird.

MONTIEREN DES STÜTZTELLERS ⑧

So montieren Sie den Stützteller: Teller am Gewinde des Antriebsschafts ausrichten und fingerfest anziehen.

ZUBEHÖR MONTIEREN ⑨

Zubehöerteile werden per Klettverbindung am Stützteller befestigt.

So montieren Sie Zubehöerteile: Klettflächen von Zubehöerteil und Stützteller aufeinander ausrichten. Zubehör so zentriert wie möglich auf dem Stützteller ausrichten, damit es sich konzentrisch dreht. Dies sorgt für optimale Leistung und Benutzerfreundlichkeit. Das Zubehör ragt über den Stützteller hinaus, damit auch Ecken und enge Räume erreicht werden können.

So demontieren Sie Zubehöerteile: Zubehöerteil vom Stützteller abziehen. Zubehöerteil am Klettflächen-Trägermaterial greifen und vom Stützteller abziehen, möglichst ohne das Schwamm-/Mikrofaser-Material zu berühren.

So montieren Sie die Borstenbürste: Stützteller vollständig entfernen. Anschließend Bürste am Gewinde des Antriebsschafts ausrichten und fingerfest anziehen.

VERWENDUNG

A AUSSCHLIESSLICH ZUBEHÖRTEILE FÜR DREMEL® VERSA VERWENDEN. ANDERE ZUBEHÖRTEILE SIND NICHT FÜR DIESES GERÄT KONSTRUIERT UND KÖNNEN ZU PERSONEN- UND SACHSCHÄDEN FÜHREN.
Zubehör in trockener und milder Umgebung lagern, um Alterungsprozessen vorzubeugen.

A ALLE ANWENDUNGS-, ENTSORGUNGS- UND WARNHINWEISE DES HERSTELLERS DER REINIGUNGSLÖSUNG BEACHTEN.
*Unschlaggemäß
Verwendung kann zu Verletzungen und Sachschäden führen.*

Der Dremel Versa wurde für die Arbeit mit Sprüh-, Schaum-, Gel- und Flüssigreinigern entwickelt. Lesen und befolgen Sie vor der Verwendung von Reinigungslösungen die Herstellerhinweise und Gebrauchsanweisungen. Umgebung des zu reinigenden Bereichs durch Abdecken vor Spritzern schützen. An offenen Flächen Spritzschutz verwenden, um das Spritzen zu reduzieren. Es wird empfohlen, Wasser und Reinigungsmittel auf die zu reinigende Oberfläche und/oder direkt auf das Zubehör aufzutragen. Wenn Sie Wasser oder Reinigungsmittel direkt auf das Zubehör auftragen, überschüssige Flüssigkeit abschütten oder Werkzeug in einem geschützten Bereich (Eimer, Spüle) mehrfach in kurzer Folge ein- und ausschalten, um das Spritzen zu reduzieren. Um mit der Reinigung zu beginnen, EIN/AUS-Taste (Abb. 1) drücken und loslassen, während das Zubehörteil mit der zu reinigenden Oberfläche in Kontakt steht. Die Drehzahl wird vom Werkzeug sehr schnell erreicht. Nur leicht auf die zu reinigende Oberfläche drücken. Nicht zu fest aufdrücken. Das Werkzeug die Arbeit machen lassen. Werkzeug in einem kreisförmigen Muster bewegen. Werkzeug nicht länger als 5 Sekunden an einer Stelle halten. Um das Gerät auszuschalten, EIN/AUS-Taste drücken und loslassen.

ELEKTRONISCHES ÜBERWACHUNGSSYSTEM

Ihr Werkzeug ist mit einem internen elektronischen Überwachungssystem ausgestattet, das dazu beiträgt, Motorlebensdauer und Akkuleistung zu maximieren. Dazu wird bei Überlast und Blockieren des Werkzeugs der Stromfluss begrenzt. Wird das Werkzeug zu lange blockiert, wird es automatisch ausgeschaltet. In diesem Fall zweimal EIN/AUS-Taste drücken und loslassen, um das Werkzeug erneut zu starten. Ist der Akku fast leer, wird das Gerät möglicherweise häufiger als gewohnt automatisch abgeschaltet. In diesem Fall ist es an der Zeit, den Akku aufzuladen.

ZUBEHÖRTEILE

Das Kit enthält einen Stützteller, einen Spritzschutz und 4 verschiedene Zubehörteile. Reinigung zuerst an einer unauffälligen Stelle testen, bevor Sie die gesamte Oberfläche reinigen.

SPRITZSCHUTZ

Es wird empfohlen, für Nassreinigungsanwendungen stets den Spritzschutz zu verwenden. Bei laufendem Gerät sollte sich der Spritzschutz immer in „ausgeklappter“ Position befinden, um Spritzer von Wasser und Reinigungslösungen zu stoppen.

Für das Reinigen an besonders engen Stellen kann der Spritzschutz in die Position „oben“ eingezogen werden. Um den Spritzschutz vollständig zu entfernen, Gerät ausschalten, Stützteller abschrauben und Spritzschutz eine Vierteldrehung herausdrehen. Stützteller wieder aufschrauben.

SCHAUMSTOFF-RADIERKISSEN WEISS – PC362

Mehrzweck-Pad zur Verwendung auf harten Oberflächen wie Arbeitsplatten, Glas, Böden, Sockelleisten, Türen, ungestrichenen Wänden, Schuhen und Objekten aus Stahl (außer Edelstahl). Dank seiner Mikroschleiftechnologie hilft das Pad, Flecken ohne Verwendung von Scheuermitteln zu entfernen. Wenn eine zu reinigende Oberfläche jedoch nicht ausreichend hart ist, kann sie durch das Material fein zerkratzt werden. Vor Gebrauch an kleiner Fläche mit leichtem Druck Verträglichkeit prüfen. Nicht empfohlen für folgende Oberflächen: Holz mit Hochglanz, poliert, gebürstet, satiniert, unecht oder blank, Kupfer, Edelstahl, Antihafbeschichtung und Fahrzeuglack.

BLAUES MIKROFASER-PAD, NICHT SCHEUERND – PC363

Empfohlen für anspruchsvolle Aufgaben ohne Kratzer. Gut geeignet für Töpfe und Pfannen, Außenseiten von Grills, Spüle, Herdplatten, Küchengeräte und Gatengeräte/-ausstattung.

BRAUNES HOCHLEISTUNGS-PAD, SCHEUERND – PC361

Dieses Schleifpad hat ein eingebettetes Schleifpapier für Arbeiten, die eine aggressivere Reinigung und Entfernung erfordern, wie Metallvorbereitung, Gartenmöbel, Lackentfernung, unbeschichtetes Kochgeschirr. Es arbeitet sich schnell voran und entfernt hartnäckig haftende Verunreinigungen.

SCHWARZE NYLONBORSTENBÜRSTE – PC364

*Verwendung für grobe Scheueranwendungen: Mörtel, Reifentelgen, Waschbecken, Armaturen, Geräte, Terrassenmöbel und verschiedene andere Oberflächen in Bad und Küche.
Die langlebigen Polypropylenborsten sind gewinkelt, um besser in Ecken zu gelangen.*

BLOCKIERSCHUTZ

Dieses Werkzeug ist mit einem eingebauten Blockierschutz versehen, der Motor und Akku im Falle einer Blockierung schützt. Wird zu viel Druck auf das Werkzeug ausgeübt, stoppt der Motor. Werkzeug vom Objekt abheben mit EIN/AUS-Taste neu starten. Ist der Akku nahezu leer, schaltet das Werkzeug möglicherweise häufiger ab als sonst. Ist dies der Fall, muss der Akku aufgeladen werden.

WARTUNG UND REINIGUNG

A IM INNEREN DES GERÄTS BEFINDEN SICH KEINE TEILE, DIE VOM BENUTZER GEWARTET WERDEN KÖNNEN. UM BESCHÄDIGUNGEN UND/ODER RISIKEN VORZUBEUGEN, SOLLTEN WARTUNGS- UND REPARATURARBEITEN AUSSCHLIESSLICH DURCH AUTORISIERTE PERSONEN ERFOLGEN.

Die beste Art der Reinigung ist Abspritzen mit Druckluft. **Tragen Sie beim Reinigen von Werkzeugen mit Druckluft stets eine Schutzbrille.**

A TRENNEN SIE DAS WERKZEUG BZW. LADEGERÄT STETS VON DER STROMVERSORGUNG, BEVOR SIE MIT REINIGUNGSARBEITEN BEGINNEN. BEI NICHTBEACHTUNG KANN ES ZU UNFÄLLEN KOMMEN

Lüftungsschlitze und Schallhebel müssen stets frei von Schmutz und Fremdkörpern sein. Führen Sie auch beim Reinigen keine spitzen Objekte durch die Öffnungen des Werkzeugs.

MANCHE REINIGUNGS- UND LÖSUNGSMITTEL GREIFEN KUNSTSTOFFOBERFLÄCHEN AN.

Beispiele für solche Mittel: Benzin, Kohlenstoff-Tetrachlorid, chlorhaltige Reinigungsmittel, Ammoniak und Haushaltsreiniger mit Ammoniak.

REPARATUR UND GEWÄHRLEISTUNG

Wir empfehlen, Wartung und Reparatur von Dremel-Serviceneiederlassungen durchführen zu lassen. Die Garantie für dieses Dremel-Produkt entspricht den länderspezifischen Vorschriften. Schäden durch normale Abnutzung und Verschleiß sowie Überlastung oder unsachgemäße Behandlung sind von der Garantie ausgeschlossen.

Im Falle einer Reklamation schicken Sie das Werkzeug und/oder Ladegerät zusammen mit einem entsprechenden Kaufnachweis an Ihren Händler.

DREMEL-KONTAKTINFORMATIONEN

Weitere Informationen über Reparaturen, Gewährleistung, die Dremel-Produkte, den Kundendienst und die Hotline finden Sie unter www.dremel.com.

GERÄUSCHE UND VIBRATIONEN

Schalldruckpegel (Standardabweichung: 3 dB) dB(A)	57
Schwingung (Triax-Vektorsumme) m/s ²	1,4
Schwingungsunsicherheit K m/s ²	1,5

HINWEIS: Der angegebene Vibrationsgesamtwert wurde entsprechend einer Standard-Testmethode gemessen und kann zum Vergleich von Werkzeugen verwendet werden. Er kann auch zur vorläufigen Einschätzung der Exposition genutzt werden.

Die Vibrationen während des praktischen Gebrauchs des Werkzeugs können je nach Handhabung vom angegebenen Gesamtwert abweichen. Um die Exposition unter den tatsächlich Anwendungsbedingungen abzuschätzen und zu bestimmen, welche persönlichen Schutzmaßnahmen erforderlich sind, sollten zusätzlich zu den Bedienungszeiten auch die Zeiten berücksichtigt werden, in denen das Gerät abgeschaltet ist oder im Leerlauf läuft.

ENTSORGUNG

Werkzeug, Batterien, Zubehör und Verpackungen müssen einer umweltgerechten Wiederverwertung zugeführt werden.



NUR FÜR EU-LÄNDER

Nach der Europäischen Richtlinie 2012/19/EG über Elektro- und Elektronik-Altgeräte (WEEE) und deren Umsetzung in nationales Recht müssen Werkzeuge nach dem Ende ihrer Lebensdauer getrennt gesammelt und umweltgerecht entsorgt werden.

FR

SYMBOLES UTILISÉS

-  LISEZ CES CONSIGNES
-  BLOC D'ALIMENTATION DÉTACHABLE

-  UTILISEZ UN ÉQUIPEMENT DE PROTECTION OCULAIRE
-  UTILISEZ UN MASQUE À POUSSIÈRE
-  NE JETEZ PAS VOTRE APPAREIL ÉLECTROPORATIF AVEC LES ORDURES MÉNAGÈRES

AVERTISSEMENT GÉNÉRAUX CONCERNANT LA SÉCURITÉ

 **ATTENTION** VEUILLEZ LIRE L'ENSEMBLE DES AVERTISSEMENTS DE SÉCURITÉ, AINSI QUE L'ENSEMBLE DES CONSIGNES

Le non-respect de ces avertissements et de ces consignes peut entraîner des blessures.

SÉCURITÉ PERSONNELLE

- Restez vigilant, soyez attentif à ce que vous faites et faites preuve de bon sens lorsque vous utilisez un outil. Ne vous servez pas d'un outil lorsque vous êtes fatigué ou sous l'influence de drogues, d'alcool ou de médicaments. Quand on utilise des outils électroportatifs, il suffit d'un moment d'inattention pour causer des blessures corporelles graves.**
- Portez des équipements de protection individuelle. Portez toujours un équipement de protection oculaire.**
- Ne travaillez pas dans une position risquant d'affecter votre équilibre. Conservez à tout moment un bon appui et un bon équilibre du corps. Vous serez ainsi plus en mesure de garder le contrôle de l'outil dans des situations imprévues.**
- Portez une tenue appropriée. Ne portez pas de vêtements amples ni de bijoux. N'approchez jamais les cheveux, vêtements ou gants, de pièces en mouvement. Des vêtements amples, bijoux ou cheveux longs peuvent être happés par des pièces en mouvement.**

UTILISATION ET ENTRETIEN DE L'OUTIL

- Ne forcez pas sur l'outil. Employez l'outil correspondant à votre application. L'outil approprié accomplira sa tâche plus efficacement et plus sûrement s'il est utilisé à la vitesse pour laquelle il a été conçu.**
- N'utilisez pas l'outil si l'interrupteur ne fonctionne pas correctement. Un outil dont l'interrupteur est défectueux est dangereux et doit être réparé.**
- Les outils doivent être rangés hors de portée des enfants et ne pas être utilisés par des personnes ne connaissant pas leur fonctionnement ou les présentes instructions. Entre les mains d'utilisateurs expérimentés, les outils sont dangereux.**
- Veillez à bien entretenir les outils. Vérifiez la présence d'un défaut d'alignement ou grippage des pièces mobiles, de pièces cassées ou de toute autre condition pouvant altérer le fonctionnement de l'outil. Faites réparer l'outil s'il est endommagé avant de l'utiliser. Nombre d'accidents sont provoqués par des outils mal entretenus.**
- Si la machine ou des détergents risquent de détériorer ou de décolorer une surface, il est recommandé de tester la compatibilité dans une zone peu visible avant utilisation.**
- N'utilisez pas d'acides, d'acétone ou de solvants non dilués.**
- N'utilisez pas de liquides inflammables.**
- Évitez de toucher ou d'insérer des objets**

conducteurs (comme des tournevis ou des outils similaires) dans la prise micro-USB.

- i. **N'apportez aucune modification à la machine.** Les modifications non autorisées peuvent compromettre la sécurité de votre machine, donner lieu à une augmentation du bruit et des vibrations, et à des performances insatisfaisantes.
- j. **Utilisez l'outil, ses accessoires et embouts, etc. conformément aux présentes instructions, en particulier en tenant compte des conditions de travail et de la nature du travail à réaliser.** L'utilisation de l'outil pour d'autres applications que celles prévues présente un risque.

PRÉCAUTIONS D'UTILISATION DE L'OUTIL ÉLECTROPORTATIF À BATTERIE

- a. **Rechargez l'outil uniquement avec le chargeur spécifié par le fabricant.** Un chargeur adapté à un type de pack de batterie est susceptible d'entraîner un risque d'incendie lorsqu'il est utilisé avec un pack de batterie différent.
 - b. **Utilisez les outils uniquement avec les packs de batterie spécifiquement indiqués.** L'utilisation d'autres types de blocs de batterie peut entraîner un risque de blessure et d'incendie.
 - c. **Lorsque le pack de batterie n'est pas utilisé, tenez-le à l'écart d'autres objets métalliques, comme des trombones, des pièces de monnaie, des clés, des clous, des vis ou tout autre objet métallique de petite taille susceptible de faire office de conducteur entre les bornes.** Le court-circuitage des bornes de la batterie risque d'entraîner des brûlures ou un incendie.
 - d. **Dans des conditions d'utilisation abusives, du liquide est susceptible d'être éjecté de la batterie. Évitez tout contact avec ce dernier. En cas de contact accidentel, rincez à grande eau. En cas de contact du liquide avec les yeux, demandez une aide médicale supplémentaire.** Le liquide éjecté de la batterie peut entraîner des irritations ou des brûlures.
- i. **au filetage de la broche. Pour les accessoires montés par des brides, le perçage de l'accessoire doit correspondre au diamètre d'emplacement de la bride. Les accessoires qui ne correspondent pas exactement au dispositif de fixation de l'outil tournent de façon irrégulière, émettent de fortes vibrations et peuvent entraîner une perte de contrôle.**
 - i. **N'utilisez pas d'accessoires endommagés. Avant chaque utilisation, contrôlez les accessoires tels que les meules pour détecter des éclats et des fissures, les plateaux de ponçage pour détecter des fissures, une certaine usure ou des signes de forte usure, les brosses métalliques pour détecter des fils détachés ou cassés. Au cas où l'outil ou l'accessoire tomberait, contrôlez s'il est endommagé ou installez un accessoire intact. Après avoir contrôlé et installé l'accessoire, tenez-vous à distance du niveau de l'accessoire en rotation avec les personnes se trouvant à proximité et laissez tourner l'outil à la vitesse maximale pendant une minute. Dans la plupart des cas, les accessoires endommagés cassent pendant ce temps d'essai.**
 - j. **Cet outil n'est pas destiné à être utilisé par des personnes (y compris des enfants) avec des capacités physiques, sensorielles ou mentales réduites ou qui ne possèdent ni l'expérience ni les connaissances requises à moins qu'elles bénéficient d'une supervision ou d'une instruction concernant l'utilisation de l'outil par une personne responsable de leur sécurité.**
 - k. **Gardez une distance de sécurité suffisante entre votre zone de travail et les personnes se trouvant à proximité. Toute personne pénétrant dans la zone de travail doit porter un équipement de protection individuel. Des fragments de pièces ou d'accessoires cassés peuvent être projetés et causer des blessures même en dehors de la zone directe de travail.**
 - l. **Déposez l'outil seulement après l'arrêt total de l'accessoire. L'accessoire en rotation peut toucher la surface sur laquelle l'outil est posé, ce qui risque de vous faire perdre le contrôle de l'outil.**
 - m. **Ne laissez pas tourner l'outil pendant que vous le portez. En cas de contact accidentel, l'accessoire en rotation peut happer vos vêtements et vous blesser grièvement.**
 - n. **Les enfants doivent être surveillés pour veiller à ce qu'ils ne jouent pas avec l'outil.**

CONSIGNES DE SÉCURITÉ POUR L'ENSEMBLE DES OPÉRATIONS

- a. **L'opérateur doit utiliser la machine conformément aux règlements. Il doit prendre en compte les conditions locales et faire attention aux autres personnes, notamment les enfants, lors de l'utilisation de la machine.**
- b. **Il convient de prendre des précautions particulières lors de l'utilisation de la machine en hauteur.**
- c. **Ne vous penchez pas par la fenêtre lors de l'utilisation de la machine.**
- d. **L'opérateur est responsable des personnes qui se trouvent dans la zone de travail.**
- e. **N'utilisez pas d'accessoires qui ne sont pas spécialement prévus et recommandés par le fabricant de l'outil. Le fait de pouvoir monter des accessoires sur votre outil ne garantit pas une utilisation en toute sécurité.**
- f. **La vitesse nominale admissible de l'accessoire doit être au moins égale à la vitesse maximale indiquée sur l'outil. Les accessoires qui tournent à une vitesse de rotation supérieure à celle qui est admise risquent d'être détruits.**
- g. **Le diamètre extérieur et l'épaisseur de l'accessoire doivent correspondre aux spécifications de votre outil. Les accessoires de mauvaises dimensions ne peuvent pas être protégés ni contrôlés de façon suffisante.**
- h. **Le montage fileté d'accessoires doit correspondre**

 **NE TRAVAILLEZ PAS SUR DES MATÉRIAUX CONTENANT DE L'AMIANTE** (l'amiante est considéré comme étant cancérigène)

 **PRENEZ DES MESURES DE PROTECTION LORSQUE DES POUSSIÈRES NUISIBLES À LA SANTÉ, INFLAMMABLES OU EXPLOSIVES PEUVENT ÊTRE GÉNÉRÉES LORS DU TRAVAIL** (certaines poussières sont considérées comme cancérigènes) ; portez un masque anti-poussières et utilisez un dispositif d'aspiration de poussières/de copeaux s'il est possible de raccorder un tel dispositif.

SPÉCIFICATIONS

Numéro du modèle PC10
Tension 3,6 V
Vitesse de rotation 2 200 tr/min
Diam. max. de l'accessoire Ø. 64 mm
Capacité de batterie 7,2 Wh
Poids 0,452 kg

CHARGEUR

Entrée 100-240 Vca, 50-60 Hz, 150 mA
Sortie 5,0 Vcc, 1,0 A
Poids 0,1 kg

Vérifiez toujours que la tension d'alimentation est identique à celle indiquée sur la plaque signalétique du chargeur.

GÉNÉRALITÉS ⑥

- A. Poignée
- B. Port micro USB
- C. Témoins de charge
- D. Tige filetée
- E. Micro USB
- F. Câble de charge USB
- G. USB
- H. Adaptateur électrique
- I. Bouton Marche/Arrêt
- J. Fente
- K. Broche
- L. Carter de protection*
- M. Brosse de soies - PC364*
- N. Plateau de ponçage
- O. Côté boucle
- P. Accessoire
- Q. Tampon effaceur à mousse blanche – PC362*
- R. Tampon sans rayure à microfibres bleues – PC363*
- S. Tampon abrasif marron à utilisation intensive – PC361*

*) Non fourni de manière standard

CHARGE ET BATTERIES

- **L'utilisation de ce chargeur par des enfants à partir de 8 ans et par des personnes dont les capacités physiques, sensorielles ou mentales sont réduites ou qui ne possèdent ni l'expérience ni les connaissances requises, est uniquement possible sous la supervision d'une personne responsable de leur sécurité ou qui les a initiés au maniement du chargeur en toute sécurité ainsi qu'aux dangers associés à une telle utilisation et à la condition**

que ces dangers ont bien été compris (à défaut de quoi, ils risquent de commettre des erreurs de manipulation et d'infliger des blessures).

- **Surveillez les enfants (afin de vous assurer qu'ils ne jouent pas avec le chargeur).**
- N'utilisez que des chargeurs correspondant aux spécifications correctes comme décrit précédemment.
- ⑦
- Chargeur DREMEL 26150510AB (U.K. 26150510AC) compatible avec cet outil
- N'exposez pas l'outil, le chargeur ou la batterie à la pluie.
- Ne chargez pas la batterie dans des environnements humides ou mouillés.
- N'utilisez pas le chargeur s'il est endommagé. Rapportez-le aux points de SAV agréés par DREMEL pour effectuer un contrôle de sécurité.
- N'utilisez pas le chargeur lorsque le cordon ou la fiche sont endommagés ; le cordon ou la fiche doivent être immédiatement remplacés dans l'un des points de SAV DREMEL agréés.
- N'utilisez pas la batterie si elle est endommagée. Dans ce cas, elle doit être remplacée immédiatement.
- Ne démontez pas le chargeur ou la batterie.
- N'essayez pas de charger des piles non rechargeables avec le chargeur.
- Températures ambiantes autorisées (outil/chargeur/batterie) :
 - en charge 0...+45 °C
 - en fonctionnement -20...+50 °C
 - durant l'entreposage -20...+50 °C

CHARGEMENT DU PACK DE BATTERIE

Utilisez un adaptateur secteur correspondant aux spécifications du chargeur ci-dessus pour charger le Dremel Versa.

Chargez le Dremel Versa avec un câble USB fourni par Dremel. L'utilisation d'autres câbles USB pourrait endommager l'équipement, causer des dégâts matériels et entraîner des blessures.

Votre outil Dremel PC10 n'est pas chargé totalement quand il est expédié de l'usine. Assurez-vous de charger l'outil avant la première utilisation.

1. Insérez le câble USB "F" dans le port USB de l'adaptateur secteur "H". Si l'adaptateur secteur n'est pas inclus, chargez l'outil en utilisant une alimentation USB de 5 V/1 A minimum.
2. Branchez l'adaptateur secteur "H" dans une prise de courant standard.
3. Branchez la prise micro USB "E" dans le port micro USB "B".
4. Le voyant de charge de la batterie I indique la progression de la charge. Le voyant bleu situé sur le boîtier de l'outil au-dessous de la prise USB s'allume pour signaler que la batterie reçoit une charge. Lorsque l'outil est entièrement chargé (environ 2h45), la charge s'arrête automatiquement et le voyant bleu s'éteint.

5. Il est normal que la poignée de l'outil chauffe pendant la charge.
Attention : la fonction de charge s'arrête lorsque l'outil est en marche et reprend à nouveau après que l'outil est éteint.
6. Lorsque la batterie est complètement chargée, débranchez l'extrémité micro-USB du câble "E" de l'outil.
7. Débranchez l'adaptateur secteur de la prise de courant (sauf si vous chargez un autre outil).
8. Lorsque la batterie est déchargée l'outil s'éteint automatiquement. Cela provoque un arrêt soudain, plutôt que d'un ralentissement progressif de l'outil. Il suffit de recharger l'outil.

REMARQUES IMPORTANTES SUR LA CHARGE

La batterie au lithium-ion reste chargée pendant 2 ans au maximum si bien qu'elle est toujours disponible dès que vous en avez besoin.

- Le chargeur est conçu pour charger rapidement la batterie seulement lorsque la température de cette dernière est comprise entre 0 et 45 °C.
- Une diminution substantielle de l'autonomie, charge après charge, signifie que la batterie est proche de sa limite de longévité et qu'elle doit être remplacée. Pour l'entretien de votre outil, veuillez contacter un des centres techniques DREMEL agréés.
- Si la batterie ne se recharge pas correctement :
 - a. Vérifiez la présence de courant à la prise murale en y branchant un autre appareil électrique.
 - b. Vérifiez si la prise de courant n'est pas branchée à un interrupteur qui coupe l'alimentation lorsque les lumières sont éteintes.
 - c. Vérifiez la propreté des connecteurs USB. Nettoyez-les au besoin avec un coton-tige imbibé d'alcool.
 - d. Vérifiez si le câble USB est correctement connecté à l'outil et à l'adaptateur secteur.
 - e. Si vous ne parvenez toujours pas à charger votre outil correctement, envoyez l'outil et le chargeur à votre centre technique Dremel.

Attention : L'utilisation d'adaptateurs secteur ou de packs batterie autres que ceux vendus par Dremel peut annuler la garantie.

ACCESSOIRES

METTEZ TOUJOURS L'APPAREIL HORS TENSION AVANT DE CHANGER D'ACCESSOIRE

Utilisez uniquement des accessoires testés par Dremel. Lisez impérativement les instructions d'utilisation fournies avec votre accessoire Dremel. Manipulez et entreposez les accessoires avec soin.

CHANGEMENT D'ACCESSOIRE ⑧

Pour réduire le risque de blessures, assurez-vous toujours que l'outil est mis hors tension avant de changer d'accessoires, de changer le plateau de ponçage, de retirer le carter de protection ou d'entretenir l'outil.

FIXATION DU CARTER DE PROTECTION ⑧

Pour fixer le carter de protection, alignez ses broches avec les fentes du boîtier de l'outil. Tournez-le dans le sens des aiguilles d'une montre jusqu'à ce qu'il soit ajusté avec l'outil. Vous devez fixer le carter de protection avant le plateau de ponçage.

RETRAIT DU PLATEAU DE PONÇAGE ⑧

Pour fixer le plateau de ponçage : alignez-le avec les filetages de la tige de sortie et serrez-le avec le doigt en tournant dans le sens des aiguilles d'une montre.

FIXATION DES ACCESSOIRES ⑨

Les accessoires sont fixés au plateau de ponçage par un système de boucle et crochet.

Pour fixer : alignez le côté « boucle » de l'accessoire au côté « crochet » du plateau de ponçage sur l'outil. Alignez l'accessoire le plus près possible du centre du plateau de ponçage pour qu'il tourne de manière concentrique pour une facilité d'utilisation et des performances optimales. Les accessoires surplomberont le plateau de ponçage, ce qui permet à l'utilisateur d'accéder aux coins et aux espaces réduits.

Pour retirer : détachez l'accessoire du plateau de ponçage. Maintenez l'accessoire pas le matériau de soutien côté « boucle » et décollez l'ensemble du plateau de ponçage au lieu de saisir le matériau en éponge/microfibre.

Pour fixer la brosse de soies : retirez d'abord complètement le plateau de ponçage, puis fixez la broche en alignant les filetages de la tige de sortie et serrez au doigt la brosse de soies dans le sens inverse des aiguilles d'une montre.

UTILISATION

▲ UTILISEZ UNIQUEMENT DES ACCESSOIRES DREMEL® VERSA. LES AUTRES ACCESSOIRES NE SONT PAS CONÇUS POUR CET OUTIL ET PEUVENT ENTRAÎNER DES DOMMAGES CORPORELS OU MATÉRIELS. Stockez les accessoires dans un environnement sec et tempéré pour éviter la détérioration.

▲ RESPECTEZ TOUJOURS LES INSTRUCTIONS D'APPLICATION, DE MISE AU REBUT ET LES AVERTISSEMENTS DU FABRICANT DE LA SOLUTION DE NETTOYAGE. Une utilisation incorrecte peut entraîner des dommages corporels ou matériels.

Le Dremel Versa est conçu pour fonctionner avec du spray, de la mousse, du gel ou des nettoyeurs liquides. Avant d'utiliser des solutions de nettoyage, veuillez lire et suivre les avertissements et les instructions d'utilisation du fabricant. Couvrez la zone environnante en cours de nettoyage pour la protéger du spray. Utilisez le carter de protection sur les surfaces ouvertes pour contenir le spray. Il est recommandé d'appliquer de l'eau et un agent de nettoyage sur la surface qui a besoin d'être nettoyée et/ou directement sur l'accessoire. En cas d'application directe d'eau ou d'un agent de nettoyage sur l'accessoire, enlevez le liquide en trop ou donnez une « impulsion » à l'outil en le mettant rapidement sous tension, puis hors tension dans une zone confinée (par exemple un seau ou un évier) pour réduire le spray.

Pour démarrer le nettoyage, pressez et relâchez le bouton marche/arrêt (fig. 1) pendant que l'accessoire est en contact avec la surface à nettoyer. L'outil prendra rapidement de la vitesse. Appuyez doucement sur la surface à nettoyer mais pas trop fort. Laissez l'outil faire le travail. Déplacez l'outil de manière circulaire. Ne maintenez pas l'outil dans un seul endroit pendant plus de 5 secondes.

Pour mettre l'outil hors tension, pressez et relâchez le bouton marche/arrêt.

CONTRÔLE ÉLECTRONIQUE

L'outil est équipé d'un système de contrôle électronique interne optimisant les performances du moteur et de la batterie en limitant l'intensité distribuée à l'outil lors de surcharges ou de calage.

Si vous maintenez l'outil immobile pendant trop longtemps, il se mettra automatiquement hors tension. Lorsque cela se produit, pressez tout simplement et relâchez le bouton

marche/arrêt pour redémarrer l'outil et continuer à l'utiliser. Lorsque la batterie est presque déchargée, il est possible que l'outil s'arrête plus fréquemment que d'habitude. Dans ce cas, il est temps de recharger l'outil.

ACCESSOIRES

Le kit inclut un plateau de ponçage, un carter de protection et 4 accessoires différents. Procédez à un test ponctuel d'acceptabilité d'une petite section de la surface avant d'effectuer tout le travail de nettoyage.

CARTER DE PROTECTION

Il est recommandé d'utiliser le carter de protection pour toutes les applications de nettoyage en phase humide. Maintenez le carter de protection en position étendue lorsque l'outil est en cours d'utilisation pour contenir les gouttelettes d'eau et de solutions de nettoyage. Pour accéder aux espaces plus réduits, le carter de protection peut être replacé en position haute. Pour retirer entièrement le carter de protection, mettez l'outil hors tension, dévissez le plateau de ponçage, puis faites tourner le carter de protection d'un quart de tour afin de le retirer. Revissez le plateau de ponçage.

TAMPON EFFACEUR À MOUSSE BLANCHE – PC362

Tampon à usages multiples recommandé pour les surfaces dures comme les comptoirs, le verre, les planchers, les plinthes, les portes, les surfaces non peintes, les chaussures et les appareils en acier non inoxydable. Grâce à la technologie micro-abrasive, ce tampon facilite l'élimination des taches sans nettoyant abrasif. Cependant, si la surface en cours de nettoyage n'est pas suffisamment dure, elle risque d'être légèrement rayée par le matériau. Testez une petite zone avec une pression légère avant utilisation.

Déconseillé pour les surfaces suivantes : Bois à haute brillance, cire, surface brossée, satin, faux ou surface nue ; cuivre ; acier inoxydable ; revêtement non adhésif ou carrosserie de véhicule.

TAMPON SANS RAYURE À MICROFIBRES BLEUES – PC363

Recommandé pour les travaux difficiles sans rayure. Convient à une utilisation sur les pots et les casseroles, l'extérieur des grilles, les évier, les haut et les grilles des cuisinières, les appareils de cuisines et les outils/équipements d'extérieur.

TAMPON ABRASIF MARRON À UTILISATION INTENSIVE – PC361

Le tampon abrasif contient du gravillon intégré pour les travaux nécessitant un nettoyage et une élimination plus agressifs, comme les préparations en métal, les meubles de jardin, l'élimination de peinture, les batteries de cuisine, etc. Il coupe rapidement et élimine les saletés solidement collées.

BROSSE DE SOIES EN NYLON NOIR - PC364

Utilisée pour les applications de récurage dur, par exemple sur les coulis de ciment, les jantes de pneus, les évier, les fixations, les équipements, les meubles de jardin et plusieurs autres surfaces de votre salle de bains et de votre cuisine.

Les crins en polypropylène durable sont en biais pour vous permettre de mieux accéder aux coins.

PROTECTION ANTI-CALAGE

Cet outil dispose d'un système anti-calage destiné à protéger le moteur et la batterie. Une pression excessive sur l'outil pendant une période trop longue entraîne l'arrêt du moteur. Retirez tout simplement l'outil du matériau sur lequel il a calé et redémarrez l'outil avec le bouton

marche/arrêt. Lorsque la batterie est presque déchargée, il est possible que l'outil s'arrête automatiquement plus fréquemment que d'habitude. Dans ce cas, il est temps de recharger la batterie.

ENTRETIEN ET NETTOYAGE

⚠ CET OUTIL NE CONTIENT AUCUNE PIÈCE REMPLAÇABLE PAR L'UTILISATEUR. TOUTE OPÉRATION D'ENTRETIEN PRÉVENTIF EFFECTUÉE PAR DU PERSONNEL NON AUTORISÉ PEUT ENTRAÎNER LE RACCORDEMENT INCORRECT DE COMPOSANTS INTERNES ET PRÉSENTER DES RISQUES GRAVES.

Pour nettoyer efficacement l'outil, utilisez de l'air comprimé. **Dans ce cas, portez systématiquement des lunettes de sécurité.**

⚠ POUR ÉVITER LES ACCIDENTS, DÉBRANCHEZ TOUJOURS L'OUTIL ET/OU LE CHARGEUR DE L'ALIMENTATION SECTEUR AVANT LE NETTOYAGE.

Les orifices de ventilation et les curseurs des interrupteurs doivent être tenus propres et exempts de corps étrangers. Ne tentez pas de nettoyer l'outil en insérant des objets pointus à travers les orifices de ventilation.

⚠ CERTAINS DÉTERGENTS ET SOLVANTS ENDOMMAGENT LES PIÈCES EN PLASTIQUE. // *Il s'agit notamment des produits suivants : le tétrachlorure de carbone, les solvants chlorés, l'ammoniaque et les détergents domestiques qui contiennent de l'ammoniaque.*

RÉPARATION ET GARANTIE

Nous recommandons de confier les opérations d'entretien de l'outil à un Centre Technique Dremel.

Ce produit Dremel fait l'objet d'une garantie conforme aux réglementations légales en vigueur dans votre pays ; les dommages résultant de l'usure normale, d'une surcharge ou d'une utilisation inappropriée sont exclus de la garantie. En cas de réclamation, envoyez l'outil ou le chargeur non démonté avec le justificatif d'achat à tout votre revendeur.

CONTACTER DREMEL

Pour plus d'informations sur le service et la garantie, la gamme de produits, le support technique et l'assistance téléphonique de la société Dremel, rendez-vous sur le site www.dremel.com.

BRUIT ET VIBRATION

Niveau de pression sonore (écart-type 3 dB) dB(A)	57
Vibration (somme vectorielle triaxiale) m/s ²	1,4
Incertitude des vibrations K m/s ²	1,5

ATTENTION : La valeur totale de vibration déclarée a été mesurée selon une méthode de test standard, permettant de comparer les outils entre eux. Elle peut également être utilisée dans une évaluation préliminaire d'exposition.

L'émission de vibrations lors de l'utilisation réelle de l'outil peut différer de la valeur totale déclarée selon la manière dont vous l'utilisez.

Estimez l'exposition à ces dernières dans les conditions réelles d'utilisation, qui vous permettra d'identifier les mesures de sécurité à prendre en matière de protection personnelle (en tenant compte de l'ensemble des parties du cycle d'exploitation, telles que le moment où l'outil est

éteint et celui où il est en veille, en plus de celui où il est activé).

MISE AU REBUT



L'outil, les piles, les accessoires et les emballages doivent être triés pour un recyclage écologique.

SEULEMENT POUR LES PAYS DE L'UNION EUROPEENNE (5)

Conformément à la directive européenne 2012/19/CE relative à la mise au rebut des équipements électriques et électroniques, et à sa transposition dans le droit national, les outils inutilisables doivent faire l'objet d'une collecte distincte et être mis au rebut d'une manière respectueuse pour l'environnement.

IT

SIMBOLI USATI

- ① LEGGERE QUESTE ISTRUZIONI
- ② UNITÀ DI ALIMENTAZIONE REMOVIBILE
- ③ USARE PROTEZIONE PER GLI OCCHI
- ④ USARE UNA MASCHERA ANTIPOLVERE
- ⑤ NON GETTARE ELETTROUTENSILI DISMESSI TRA I RIFIUTI DOMESTICI

AVVERTENZE DI SICUREZZA GENERICHE

A ATTENZIONE LEGGERE TUTTE LE AVVERTENZE E LE ISTRUZIONI DI SICUREZZA

L'inosservanza delle avvertenze e delle istruzioni può provocare danni fisici.

SICUREZZA PERSONALE

- a. Quando si utilizza l'utensile, prestare attenzione, osservare le operazioni in corso e usare il buon senso. Non utilizzare l'utensile quando si è stanchi o sotto l'effetto di droghe, alcol o farmaci. Un attimo di disattenzione durante l'utilizzo degli utensili può provocare gravi lesioni personali.
- b. Indossare i dispositivi di protezione individuale. Indossare sempre una protezione per gli occhi.
- c. Non assumere posizioni scomode. Mantenere sempre un punto d'appoggio ed un equilibrio adeguati. Tale postura consente di controllare meglio l'utensile in situazioni impreviste.
- d. Indossare vestiti adeguati. Non indossare vestiti larghi, né oggetti di gioielleria/bigiotteria. Tenere i capelli, i vestiti ed i guanti lontani dalle parti mobili. Vestiti larghi, gioielli o capelli lunghi potrebbero impigliarsi nelle parti mobili.

UTILIZZO E CURA DELL'UTENSILE

- a. Non sforzare l'utensile. Utilizzare l'utensile adatto all'applicazione. L'utensile corretto realizzerà un lavoro migliore e più sicuro alla velocità per cui è stato progettato.
- b. Non utilizzare l'utensile se l'interruttore non è in grado di attivarlo e disattivarlo. Un utensile non

controllabile tramite interruttore è pericoloso e deve essere riparato.

- c. Quando gli utensili non vengono utilizzati, conservarli fuori dalla portata dei bambini e non consentirne l'uso a persone che non conoscono l'utensile e le presenti istruzioni per il suo funzionamento. Gli utensili sono pericolosi se utilizzati da persone inesperte.
- d. Effettuare la manutenzione degli utensili. Verificare l'assenza di disallineamenti o inceppamenti nelle parti mobili, l'assenza di rotture delle parti e qualsiasi altra condizione che possa compromettere il funzionamento degli utensili. Prima dell'uso, far riparare le parti danneggiate. Numerosi incidenti derivano dalla scadente manutenzione degli utensili.
- e. Nell'eventualità che la macchina o i detersivi danneggino o facciano scolorire una superficie, si consiglia di testarne la compatibilità in un punto poco evidente prima dell'uso.
- f. Non utilizzare acidi non diluiti, acetone o solventi.
- g. Non utilizzare liquidi infiammabili.
- h. Non toccare né inserire oggetti conduttivi (come cacciaviti o simili) nella presa micro-USB.
- i. Non apportare alcuna modifica né alterazione all'utensile. Modifiche non autorizzate possono compromettere la sicurezza della macchina, facendo aumentare il rumore e le vibrazioni e peggiorando le prestazioni.
- j. Utilizzare l'utensile, gli accessori, le punte, ecc. in conformità con le presenti istruzioni, tenendo presenti le condizioni di lavoro e le operazioni da eseguire. L'impiego dell'utensile per usi diversi da quelli consentiti potrebbe dar luogo a situazioni di pericolo.

TRATTAMENTO ACCURATO E USO CORRETTO DEGLI UTENSILI A BATTERIA

- a. Ricaricare solo con il caricabatterie specificato dal costruttore. Un caricabatterie adatto ad un tipo di batteria può provocare il rischio di incendio se usato con un altro tipo di batteria.
- b. Usare gli utensili solo con le apposite batterie specificate. L'uso di altri tipi di batterie può creare rischio di lesioni e di incendio.
- c. Quando non si utilizzano le batterie, tenerle lontano da altri oggetti in metallo, ad es. fermagli per carta, monete, chiavi, chiodi, viti o altri piccoli oggetti in metallo, che possono collegare un terminale all'altro. La formazione di cortocircuito tra i terminali della batteria può provocare incendi o ustioni.
- d. In caso di utilizzo non corretto, dalla batteria può uscire del liquido; evitare di toccarlo. In caso di contatto accidentale, sciacquare con acqua. Se il liquido entra a contatto con gli occhi, contattare un medico. Il liquido fuoriuscito dalla batteria può causare irritazione o ustioni.

ISTRUZIONI DI SICUREZZA PER TUTTE LE APPLICAZIONI

- a. L'operatore deve utilizzare la macchina ai sensi delle norme. Deve considerare le condizioni locali e fare attenzione ad altre persone, in particolare ai bambini, quando aziona la macchina.
- b. Prestare particolare attenzione quando si usa la macchina in quota.
- c. Non sporgersi dalla finestra mentre si usa la macchina.
- d. L'operatore è responsabile delle persone nella stazione di lavoro.

- e. Non utilizzare nessun accessorio che la casa costruttrice non abbia esplicitamente progettato e raccomandato per questo utensile. *Il semplice fatto che un accessorio possa essere fissato all'utensile non è una garanzia per un impiego sicuro.*
- f. La velocità nominale dell'accessorio deve essere almeno pari alla velocità massima riportata sull'utensile. *Un accessorio che giri più rapidamente della velocità nominale può rompersi ed essere lanciato via.*
- g. Il diametro esterno e lo spessore dell'accessorio montato devono corrispondere ai dati delle dimensioni dell'utensile in dotazione. *Non è possibile garantire adeguatamente protezione o controllo di accessori di dimensioni errate.*
- h. Durante il montaggio, la parte filettata dell'utensile deve combaciare con il filetto del mandrino. Per gli accessori montati dalle flange, il foro dell'asse dell'accessorio deve corrispondere al diametro di posizionamento della flangia. *Gli accessori che non si adattano perfettamente al mandrino portamolà dell'utensile funzioneranno in modo non bilanciato, vibreranno troppo e potrebbero causare la perdita del controllo.*
- i. Non utilizzare mai portautensili od accessori danneggiati. Prima di ogni utilizzo controllare gli accessori ed accertarsi che sulle ruote abrasive non vi siano scheggiature o crepature, che il platorello non sia soggetto ad incrinature, crepature o forte usura e che le spazzole metalliche non abbiano fili metallici allentati oppure rotti. Se l'utensile oppure l'accessorio impiegato dovesse sfuggire dalla mano e cadere, accertarsi che non abbia subito nessun danno oppure utilizzare un accessorio intatto. Una volta controllato e montato un accessorio, far funzionare l'utensile per un minuto alla massima velocità a vuoto avendo cura di tenersi lontani e di impedire l'avvicinamento di altre persone. *Nella maggior parte dei casi i portautensili o accessori danneggiati si rompono nel corso di questo periodo di prova.*
- j. Questo apparecchio non può essere utilizzato da persone (inclusi bambini) con capacità fisiche, sensoriali e mentali ridotte o prive di esperienza e di competenza, a meno che non siano controllate o che abbiano ricevuto istruzioni sull'uso del dispositivo da una persona responsabile della loro sicurezza.
- k. Avere cura di evitare che altre persone possano avvicinarsi alla zona in cui si sta lavorando. Ogni persona che entra nella zona di operazione deve indossare un abbigliamento protettivo personale. *Frammenti del pezzo in lavorazione oppure utensili rotti possono volar via oppure provocare incidenti anche al di fuori della zona diretta di lavoro.*
- l. Non appoggiare mai l'utensile prima che l'accessorio impiegato non si sia fermato completamente. *L'accessorio in rotazione può entrare in contatto con la superficie di appoggio facendovi perdere il controllo sull'utensile.*
- m. Non trasportare mai l'utensile mentre è in funzione. *Il contatto accidentale con l'accessorio in rotazione potrebbe fare presa sugli indumenti e provocare ferite.*
- n. Controllare i bambini per evitare che giochino con l'utensile.

 **NON LAVORARE MAI CON MATERIALI CONTENENTI AMIANTO** (l'amianto è ritenuto materiale cancerogeno)

 **ADOTTARE PROVVEDIMENTI APPROPRIATI QUALORA DURANTE IL LAVORO DOVESSERO**

SVILUPParsi POLVERI DANNOSE PER LA SALUTE, INFIAMMABILI OPPURE ESPLOSIVE (alcune polveri sono considerate cancerogene). Indossare una maschera di protezione contro la polvere ed utilizzare un sistema di aspirazione di polvere/trucioli, se collegabile.

DATI TECNICI

Numero modello PC10

Tensione3,6 V
Velocità2.200/min
Accessorio max Ø64 mm
Capacità batteria7,2 Wh
Peso0,452 kg

CARICABATTERIE

Ingresso100-240 V cc, 50/60 Hz, 150 mA
Uscita5,0 V cc, 1,0 A
Peso0,1 kg

Controllare sempre che l'alimentazione corrisponda al valore indicato sulla targhetta dei caricabatterie.

DATI GENERALI ⑥

- A. Impugnatura
 - B. Porta micro-USB
 - C. Spie di ricarica
 - D. Gambo filettato
 - E. Micro USB
 - F. Cavo per la ricarica USB
 - G. USB
 - H. Alimentatore
 - I. Pulsante accensione/spengimento
 - J. Fessura
 - K. Perno
 - L. Protezione dagli schizzi*
 - M. Spazzola in setola - PC364*
 - N. Platorello
 - O. Lato occhietto
 - P. Accessorio
 - Q. Disco cancellante in schiuma bianca – PC362*
 - R. Disco antigraffio in microfibra blu – PC363*
 - S. Disco abrasivo marrone per lavori pesanti – PC361*
- *) non incluso di serie

CARICAMENTO E BATTERIE

- **Il caricabatterie può essere utilizzato da bambini dagli 8 anni in su e da persone con capacità fisiche, sensoriali e mentali ridotte o prive di esperienza e di competenza, a condizione che una persona responsabile della loro sicurezza li controlli**

- o spieghi loro come usare in modo sicuro il caricabatterie e che essi comprendano i rischi in questione (altrimenti si rischiano errori di funzionamento e lesioni).**
- **Controllare i bambini (per assicurarsi che non giochino con il caricabatterie).**

- Usare unicamente caricabatterie che rispettino le specifiche corrette descritte in precedenza. ⑦
- Caricabatterie DREMEL 26150510AB (U.K. 26150510AC) compatibile con questo utensile
- Non esporre l'utensile/caricabatterie/batteria alla pioggia.
- Non ricaricare la batteria in ambienti umidi.
- Non usare il caricabatterie se è danneggiato; portarlo presso uno dei centri di assistenza Dremel registrati per un controllo di sicurezza.
- Non usare il caricabatterie se il cavo o la spina sono danneggiati; sostituire immediatamente il cavo o la spina presso uno dei centri di assistenza DREMEL registrati.
- Non usare la batteria se è danneggiata, ma anzi sostituirla immediatamente.
- Non smontare il caricabatterie o la batteria.
- Non usare il caricabatterie per ricaricare batterie non ricaricabili.
- Temperature ambiente consentite (utensile/caricabatterie/batterie):
 - durante la ricarica: da 0 a +45°C
 - durante il funzionamento: da -20 a +50°C
 - durante la conservazione: da -20 a +50°C

RICARICA DELLA BATTERIA

Usare un alimentatore conforme alle specifiche riportate sopra per ricaricare Dremel Versa.

Ricaricare Dremel Versa con un cavo USB fornito da Dremel. L'uso di altri cavi USB potrebbe provocare danni materiali e alle apparecchiature oltre a danni fisici.

Il modello Dremel PC10 non viene fornito dalla fabbrica completamente carico. Verificare di caricare le batterie prima del primo utilizzo.

1. Inserire il cavo USB "F" nella porta USB dell'alimentatore "H". Se l'alimentatore non è incluso in dotazione, ricaricare l'utensile con un'alimentazione USB minima di 5V/1A.
2. Inserire l'alimentatore "H" nella presa di corrente standard.
3. Inserire il connettore micro USB "E" nella porta micro USB "B".
4. La spia di ricarica della batteria I indica il livello di ricarica. La luce LED blu sull'alloggiamento dell'utensile sotto la presa USB si accende ad indicare che la batteria si sta caricando. Quando l'utensile è completamente carico (circa 2 ore e 45 min.), la ricarica si arresta automaticamente e la luce LED blu si spegne.

5. Durante la ricarica, è normale che la maniglia si surriscaldi.
Nota: la ricarica si arresta quando l'utensile è in funzione e riprende quando l'utensile si spegne.
6. Quando la batteria è completamente carica, scollegare dall'utensile l'estremità Micro USB del cavo "E".
7. Scollegare l'alimentatore dalla presa di corrente (a meno che non si stia ricaricando un altro utensile).
8. Quando la batteria è scarica, l'utensile si spegne automaticamente. Ciò comporterà un arresto improvviso e non uno spegnimento graduale dell'utensile. Ricaricare l'utensile.

NOTE IMPORTANTI SULLA CARICA

Quando viene riposta, la batteria agli ioni di litio mantiene la carica per un massimo di 2 anni, quindi è sempre pronta all'uso quando occorre.

- Il caricabatterie è stato progettato per la ricarica rapida delle batterie solo quando la temperatura di queste è compresa tra 0°C e 45°C.
- Un' apprezzabile riduzione dell'autonomia dopo ogni ricarica può significare che le batterie stanno esaurendosi e devono quindi essere sostituite. Per la manutenzione dell'utensile contattare uno dei punti assistenza DREMEL registrati ufficialmente.
- Se la batteria non si carica correttamente:
 - a. **Controllare la tensione nella presa collegando altri dispositivi elettrici.**
 - b. **Controllare se la presa è comandata da un interruttore dell'impianto di illuminazione che esclude la presa stessa quando le luci vengono spente.**
 - c. **Controllare che i terminali USB non siano sporchi. All'occorrenza pulirli con un cotton fioc e alcol.**
 - d. **Controllare che il cavo USB sia collegato correttamente all'utensile e all'alimentatore.**
 - e. Se la ricarica continua ad essere inadeguata, inviare l'utensile e l'alimentatore al Centro di assistenza Dremel.

Nota: l'uso di alimentatori o di batterie non forniti da Dremel può invalidare la garanzia.

ACCESSORI

PRIMA DI SOSTITUIRE GLI ACCESSORI, SPENGERE SEMPRE L'UTENSILE

Utilizzare esclusivamente accessori Dremel testati e ad elevate prestazioni. Leggere le istruzioni fornite con gli accessori Dremel per ulteriori informazioni sull'utilizzo. Maneggiare e conservare gli accessori con cautela.

SOSTITUZIONE DEGLI ACCESSORI ⑧

Per ridurre il rischio di danni fisici, verificare sempre che l'utensile sia su "OFF" prima di sostituire gli accessori, sostituire il platorello, rimuovere la protezione dagli schizzi o sottoporre l'utensile a manutenzione.

APPLICAZIONE DELLA PROTEZIONE DAGLI SCHIZZI ⑧

Per applicare la protezione dagli schizzi, allineare i perni sulla protezione con i fori nell'alloggiamento dell'utensile. Ruotare in senso antiorario finché non è ben fisso sull'utensile. Prima di applicare il platorello, è necessario applicare la protezione dagli schizzi.

APPLICAZIONE DEL PLATORELLO ⑧

Per applicare il platorello: allineare ai filetti del gambo di uscita e serrare manualmente il platorello in senso orario.

APPLICAZIONE DEGLI ACCESSORI ⑨

Gli accessori vengono applicati al platello tramite un sistema a gancio.

Per applicarli, allineare il lato dell'occhiello dell'accessorio al lato del gancio del platello sull'utensile. Allineare l'accessorio il più vicino possibile al centro sul platello, in modo che giri in modo concentrico per prestazioni ottimali e semplicità di utilizzo. Gli accessori sporgono sul platello, permettendo all'utente di raggiungere gli angoli e gli spazi angusti.

Per rimuovere l'accessorio, estrarlo dal platello. Tenere l'accessorio dal materiale di supporto dell'anello e staccarlo dal platello anziché afferrare il materiale in spugna/microfibra.

Per applicare la spazzola in setola: prima rimuovere completamente il platello, poi applicare la spazzola allineando i filetti sul gambo di uscita e chiudere manualmente la spazzola in setola girandola in senso antiorario.

USO

UTILIZZARE ESCLUSIVAMENTE ACCESSORI DREMEL® VERSA. GLI ALTRI ACCESSORI NON SONO STATI PROGETTATI PER QUEST'UTENSILE E POSSONO CAUSARE DANNI FISICI O MATERIALI.

Conservare gli accessori in luogo asciutto e a clima temperato, per evitarne il deterioramento.

RISPETTARE SEMPRE LE ISTRUZIONI RELATIVE ALL'APPLICAZIONE E ALLO SMALTIMENTO E LE AVVERTENZE DEL PRODUTTORE DEL DETERGENTE. Un uso improprio può causare danni fisici e materiali.

Dremel Versa è compatibile con detersivi in spray, schiuma, gel o liquidi. Prima di usare detersivi, leggere e seguire le avvertenze e le istruzioni per l'uso del produttore. Coprire l'area circostante alla superficie da pulire, per proteggerla dagli schizzi. Usare la protezione dagli schizzi sulle superfici aperte per contenere gli schizzi. Si consiglia di applicare direttamente acqua e detersivo sulla superficie da pulire e/o sull'accessorio. Se si applica acqua o detersivo direttamente sull'accessorio, rimuovere il liquido in eccesso oppure far girare l'utensile attivandolo e disattivandolo rapidamente in aree contenute (ad esempio un secchio o il lavandino), per ridurre gli schizzi. Per iniziare a pulire, premere e rilasciare il pulsante di accensione/spengimento (fig. 1) mentre l'accessorio è in contatto con la superficie da pulire. L'utensile prende velocità rapidamente. Premere delicatamente la superficie da pulire senza esercitare una pressione eccessiva. Lasciar agire l'utensile. Muovere l'utensile in direzione circolare. Non tenere fisso l'utensile su un punto per più di 5 secondi.

Per spegnere l'utensile, premere e rilasciare il pulsante di accensione/spengimento.

MONITORAGGIO ELETTRONICO

L'utensile è dotato di un sistema di monitoraggio elettronico interno che aiuta a ottimizzare le prestazioni del motore e della batteria, limitando la corrente all'utensile in caso di sovraccarico o di arresti.

Se l'utensile resta fermo per troppo tempo, si spegne automaticamente. Qualora ciò accadesse, premere e rilasciare il pulsante di accensione/spengimento due volte per riavviare l'utensile e continuare a usarlo.

Quando la batteria è quasi completamente scarica, l'utensile può spegnersi in modo più frequente del solito. In tal caso, è il momento di ricaricare l'utensile.

ACCESSORI

Il kit comprende un platello, una protezione dagli schizzi e 4 accessori diversi. Fare un controllo a campione su una piccola parte della superficie che si desidera pulire per verificare il risultato prima di pulire tutto il lavoro.

PROTEZIONE DAGLI SCHIZZI

Si consiglia di usare la protezione dagli schizzi per tutte le applicazioni di pulizia ad umido. Mantenere la protezione dagli schizzi nella posizione "estesa" mentre l'utensile è in funzione, per contenere gli schizzi d'acqua e di detersivo. Negli spazi più angusti è possibile ritrarre la protezione dagli schizzi in posizione sollevata.

Per rimuovere completamente la protezione dagli schizzi spegnere l'utensile, svitare il platello e ruotare la protezione dagli schizzi di un quarto di giro per rimuoverla. Riavvitare il platello.

DISCO CANCELLANTE IN SCHIUMA BIANCA – PC362

Disco multifunzione consigliato per l'uso su superfici dure come piani, vetri, pavimenti, battiscopa, porte, pareti non dipinte, scarpe e apparecchi in acciaio non inossidabile. A causa della tecnologia microabrasiva, il disco contribuisce a rimuovere le macchie senza ricorrere a detersivi abrasivi. Se tuttavia la superficie da pulire non è abbastanza dura, può essere leggermente graffiata dal materiale. Fare una prova su una piccola zona esercitando una pressione leggera prima dell'uso.

Non consigliato per le seguenti superfici: legno molto lucido, lucidato, spazzolato, satinato, simillegno o legno non trattato, rame, acciaio inox, rivestimento non adesivo o carrozzerie.

DISCO NON ABRASIVO IN MICROFIBRA BLU – PC363

Consigliato per lavori impegnativi senza graffi. Adatto per l'uso su pentole e padelle, esterni delle griglie, lavandini, piani cottura e griglie di cottura, apparecchi da cucina e utensili/apparecchiature ad uso esterno.

DISCO ABRASIVO MARRONE PER LAVORI PESANTI – PC361

Il disco abrasivo ha una grana incorporata per i lavori che richiedono interventi più aggressivi di pulizia e di rimozione, come oggetti in metallo, mobili per il giardino, rimozione della vernice, pentole non rivestite e altro ancora. Taglia rapidamente e rimuove le parti difficili da staccare.

SPAZZOLA IN SETOLA IN NYLON NERA – PC364

Da usare per applicazioni di pulizia più dure: boiaccia, cerchioni, lavelli, attrezzature, mobili da giardino, e altre superfici del bagno e della cucina.

Le resistenti setole in polipropilene sono angolari, per raggiungere più facilmente gli angoli.

PROTEZIONE ANTIBLOCCO

Questo utensile è dotato di una funzione integrata di protezione antiblocco, a protezione del motore e della batteria in caso di blocco. Se si applica sull'utensile una pressione eccessiva troppo a lungo, il motore si arresta. Basterà togliere l'utensile dal materiale in cui si è bloccato e riavvitarlo con il pulsante di accensione/spengimento. Quando la batteria è quasi completamente scarica, l'utensile può spegnersi automaticamente in modo più frequente del solito. In tal caso, è il momento di ricaricare la batteria.

MANUTENZIONE E PULIZIA

ALL'INTERNO NON VI SONO COMPONENTI SU CUI L'UTENTE POSSA ESEGUIRE INTERVENTI DI MANUTENZIONE. LA MANUTENZIONE PREVENTIVA

ESEGUITA DA PERSONALE NON AUTORIZZATO PUÒ CAUSARE L'ERRATO POSIZIONAMENTO DI COMPONENTI E DEI CAVI INTERNI CON POSSIBILI GRAVI RISCHI.

L'utensile può essere pulito a fondo usando aria compressa. **Quando si puliscono gli utensili con aria compressa, indossare sempre occhiali di sicurezza.**

A PER EVITARE INCIDENTI, SCOLLEGARE SEMPRE L'ELETTROUTENSILE E/O IL CARICABATTERIE DALL'ALIMENTAZIONE PRIMA DELLA PULIZIA

Le aperture di aerazione e le leve degli interruttori devono essere tenute pulite e libere da corpi estranei. Non cercare di pulire inserendo oggetti appuntiti attraverso le aperture.

A ALCUNI DETERGENTI E SOLVENTI DANNEGGIANO LE PARTI IN PLASTICA. *Rientrano in questa categoria: la benzina, il tetracloruro di carbonio, i solventi per la pulizia clorurati, l'ammoniaca e i detersivi per uso domestico contenenti ammoniaca.*

ASSISTENZA E GARANZIA

Raccomandiamo che l'assistenza sugli utensili sia eseguita presso i centri di assistenza autorizzati Dremel.

Questo prodotto Dremel è garantito in conformità alle disposizioni pertinenti previste da normative generali/nazionali; eventuali danni dovuti a normale usura, sovraccarico o utilizzo improprio non sono coperti da garanzia.

In caso di reclamo, inviare l'utensile non smontato o il caricabatterie e la prova di acquisto al rivenditore.

CONTATTO DREMEL

Per ulteriori informazioni su assistenza e garanzia, sulla gamma di prodotti Dremel, supporto e numero verde, visitare il sito www.dremel.com.

RUMORE E VIBRAZIONI

Livello di pressione sonora (deviazione standard 3dB) dB(A)	57
Vibrazioni (somma vettoriale delle tre direzioni) m/s ²	1,4
Incertezza vibrazioni K m/s ²	1,5

N.B.: Il valore totale dichiarato delle vibrazioni è misurato secondo un metodo di prova standard e può essere utilizzato per confrontare un utensile con un altro. Potrebbe essere utilizzato anche in una valutazione preliminare dell'esposizione.

L'emissione di vibrazioni durante l'utilizzo dell'utensile può variare dal valore totale dichiarato in base al modo in cui si utilizza l'utensile.

Fare una stima dell'esposizione nelle condizioni di utilizzo attuali e, di conseguenza, identificare le misure di sicurezza per la protezione personale (prendendo in considerazione tutte le parti del ciclo di funzionamento come le volte in cui l'utensile viene spento e quando funziona in folle oltre al tempo di azionamento).

SMALTIMENTO

L'utensile, le batterie, gli accessori e l'imballaggio devono essere smaltiti e riciclati nel rispetto dell'ambiente.

SOLO PER I PAESI DELLA CE ⑤

Conformemente alla direttiva europea 2012/19/CE sui rifiuti di apparecchiature elettriche ed elettroniche (RAEE) e alla legge attuativa nazionale, gli utensili diventati inservibili devono essere raccolti separatamente e smaltiti in modo corretto dal punto di vista ambientale.

NL

GEBRUIKTE SYMBOLEN

- ① LEES DEZE INSTRUCTIES
- ② AFNEEMBARE VOEDING
- ③ GEBRUIK OOGBESCHERMING
- ④ GEBRUIK EEN STOFMEREER
- ⑤ GOOI ELEKTRISCHE GEREEDSCHAPPEN NIET BIJ HET HUISVUIL

ALGEMENE VEILIGHEIDSWAARSCHUWINGEN

A LET OP LEES ALLE VEILIGHEIDSWAARSCHUWINGEN EN ALLE INSTRUCTIES

Als u de onderstaande waarschuwingen en instructies niet opvolgt kan dit leiden tot letsel.

VEILIGHEID VAN PERSONEN

- Blijf alert, let op wat u doet en gebruik uw gezonde verstand als u met een gereedschap werkt. Gebruik geen gereedschap wanneer u moe of onder invloed van drugs, alcohol of medicijnen bent. Eén moment van onachtzaamheid bij het gebruik van gereedschap kan tot ernstig persoonlijk letsel leiden.**
- Draag persoonlijke beschermende uitrusting. Draag altijd een veiligheidsbril.**
- Overschat uzelf niet. Zorg ervoor dat u stevig staat en steeds in evenwicht blijft. Hierdoor heeft u betere controle over het gereedschap bij onverwachte situaties.**
- Draag geschikte kleding. Draag geen loshangende kleding of sieraden. Houd haren, kleding en handschoenen uit de buurt van bewegende delen. Loshangende kleding, lange haren en sieraden kunnen door bewegende delen worden meegenomen.**

GEBRUIK EN ONDERHOUD VAN HET GEREEDSCHAP

- Overbelast het gereedschap niet. Gebruik voor uw werkzaamheden het daartoe bestemde gereedschap. Met het juiste gereedschap werkt u beter en veiliger binnen het aangegeven capaciteitsbereik.**
- Gebruik geen gereedschap waarvan de schakelaar defect is. Gereedschap dat niet meer kan worden in- of uitgeschakeld, is gevaarlijk en moet worden gerepareerd.**
- Bewaar gereedschappen die u niet gebruikt buiten bereik van kinderen. Laat het gereedschap niet gebruiken door personen die er niet vertrouwd mee zijn en die deze aanwijzingen niet hebben gelezen. Gereedschappen zijn gevaarlijk wanneer ze door onervaren personen worden gebruikt.**
- Verzorg gereedschappen zorgvuldig. Controleer of bewegende delen van het gereedschap correct functioneren en niet vastklemmen, en of onderdelen zodanig gebroken of beschadigd zijn**

- dat de werking van het gereedschap nadelig wordt beïnvloed. Laat deze beschadigde onderdelen vóór het gebruik repareren. Veel ongevallen worden veroorzaakt door slecht onderhoud van gereedschappen.
- e. Als de mogelijkheid bestaat dat de machine of schoonmaakmiddelen een oppervlak kunnen beschadigen of doen verkleuren, is het raadzaam om de geschiktheid voorafgaand aan het gebruik te testen op een onopvallend deel.
 - f. Gebruik geen onverdunde zuren, aceton of oplosmiddelen.
 - g. Gebruik geen brandbare vloeistoffen.
 - h. Steek geen geleidende voorwerpen (zoals schroevendraaiers en dergelijke) in de micro-USB-poort en raak de poort ook niet aan met dergelijke voorwerpen.
 - i. Wijzig de machine op geen enkele wijze. Niet-geautoriseerde wijzigingen kunnen de veiligheid van de machine nadelig beïnvloeden, meer geluid en trillingen veroorzaken, en de prestaties verslechteren.
 - j. Gebruik het gereedschap, de accessoires, inzetgereedschappen en dergelijke volgens deze aanwijzingen. Houd daarbij rekening met de arbeidsomstandigheden en de uit te voeren werkzaamheden. *Het gebruik van dit gereedschap voor andere dan de voorziene toepassingen, kan tot gevaarlijke situaties leiden.*

GEbruik EN ONDERHOUD VAN BATTERIJEN

- a. Laad het apparaat alleen op met de door de fabrikant genoemde lader. *Een lader die geschikt is voor een bepaald type accu, kan bij gebruik met een andere accu brand veroorzaken.*
- b. Gebruik gereedschappen alleen met de speciaal daarvoor bestemde accu. *Het gebruik van andere batterijen geeft kans op letsel en brand.*
- c. Als de batterijen niet in gebruik zijn, houd deze dan uit de buurt van metalen voorwerpen (paperclips, munten, sleutels, spijkers, schroeven en andere kleine metalen voorwerpen) die kortsluiting van de polen kunnen veroorzaken. *Het kortsluiten van de polen kan brandwonden of brand tot gevolg hebben.*
- d. Bij foutief gebruik kan er vloeistof uit de batterij komen. Vermijd contact daarmee. Als u toch per ongeluk in contact komt met deze vloeistof, spoel dan af met voldoende water. Als de vloeistof in contact komt met de ogen, dient u medische hulp in te roepen. *Vloeistof uit de batterij kan irritatie of brandwonden veroorzaken.*

VEILIGHEIDSVoORSCHRIFTEN VOOR ALLE TOEPASSINGEN

- a. De machine moet worden gebruikt conform de voorschriften. *Houd rekening met de lokale omstandigheden en wees u bewust van andere personen (met name kinderen) tijdens het gebruik van de machine.*
- b. Wees extra voorzichtig wanneer u de machine op een hoogte gebruikt.
- c. Leun niet uit een raam terwijl u de machine gebruikt.
- d. U bent als gebruiker verantwoordelijk voor alle personen die zich in het werkgebied bevinden.
- e. Gebruik uitsluitend accessoires die door de fabrikant speciaal voor dit elektrische gereedschap zijn ontwikkeld en worden aanbevolen. *Het feit dat u het accessoire aan het gereedschap kunt bevestigen, waarborgt nog geen veilig gebruik.*
- f. Het toegestane toerental van het accessoire moet

minstens zo hoog zijn als het maximale toerental dat op het gereedschap is aangegeven. *Accessoires die sneller draaien dan is toegestaan, kunnen onherstelbaar beschadigd raken.*

- g. De buitendiameter en de dikte van het accessoire moeten overeenkomen met de maatgegevens van het gereedschap. *Accessoires met onjuiste afmetingen kunnen niet voldoende afgeschermd of gecontroleerd worden.*
- h. Bij accessoires die moeten worden vastgeschroefd, moet de schroefdraad overeenkomen. Bij accessoires die met flenzen worden vastgezet, moet de uitgaande as van het accessoire op de richtdiameter van de flens passen. *Accessoires die niet op het bevestigingsmechanisme van het gereedschap passen, draaien ongelijkmatig, trillen sterk en kunnen tot verlies van controle leiden.*
- i. Gebruik geen beschadigde accessoires. Controleer voor het gebruik altijd de accessoires. Let bij de slijpschijven bijvoorbeeld op afsplinteringen en scheuren, bij de steunschijf op scheuren of sterke slijtage en bij de draadborstel op losse of gebroken draden. Als het gereedschap of een accessoire valt, controleert u of het beschadigd. Installeer in dat geval een onbeschadigd accessoire. Als u het accessoire hebt gecontroleerd en geïnstalleerd, laat u het gereedschap een minuut lang onbelast en met het maximale onbelaste toerental lopen. Daarbij dient u en dienen andere personen uit de buurt van het roterende accessoire te blijven. *Beschadigde accessoires breken meestal gedurende deze testtijd.*
- j. Dit apparaat is niet bestemd voor gebruik door personen (inclusief kinderen) met een lichamelijke, zintuiglijke of verstandelijke beperking of met een gebrek aan ervaring en kennis, tenzij dit gebeurt onder toezicht van een persoon die verantwoordelijk is voor hun veiligheid of nadat zij van deze persoon instructies hebben gekregen over het gebruik van het apparaat.
- k. Let erop dat andere personen zich op een veilige afstand bevinden van de plaats waar u werkt. Iedereen die de werkomgeving betreedt, moet een beschermende uitrusting dragen. *Brokstukken van het werkstuk of gebroken accessoires kunnen wegvliegen en verwondingen veroorzaken, ook buiten de directe werkomgeving.*
- l. Leg het gereedschap nooit neer voordat het accessoire volledig tot stilstand is gekomen. *Het roterende accessoire kan in contact komen met het oppervlak, waardoor u de controle over het gereedschap kunt verliezen.*
- m. Laat het gereedschap niet lopen terwijl u het draagt. *Uw kleding kan door toevallig contact met het roterende accessoire worden meegenomen en het accessoire kan zich in uw lichaam boren.*
- n. Houd altijd toezicht op kinderen om te voorkomen dat zij met het apparaat gaan spelen.



BEWERK GEEN ASBESTHOUDEND MATERIAAL
(asbest geldt als kankerverwekkend)



TREF VEILIGHEIDSMATREGELEN WANNEER ER BIJ WERKZAAMHEDEN STOF KAN ONTSTAAN DAT SCHADELIJK VOOR DE GEZONDHEID, BRANDBAAR OF EXPLOSIEF IS (sommige soorten stof gelden als kankerverwekkend); draag een stofmasker en gebruik een afzuiging voor stof en spanen als deze kan worden aangesloten.

SPECIFICATIES

Modelnummer PC10
Spanning 3,6 V
Toerental 2.200/min
Max. \varnothing accessoire 64 mm
Accu capaciteit 7,2 Wh
Gewicht 0,452 kg

LADER

Ingangsspanning 100-240 VAC, 50/60 Hz, 150 mA
Uitgangsspanning 5,0 VDC, 1,0 A
Gewicht 0,1 kg

Controleer altijd of de spanningsvoorziening hetzelfde is als de spanning die staat vermeld op het typeplaatje van de lader.

ALGEMEEN ⑥

- A. Grip
 - B. Micro-USB-poort
 - C. Laadlampjes
 - D. Schroefdraadschacht
 - E. Micro-USB-connector
 - F. USB-laadkabel
 - G. USB
 - H. Voedingsadapter
 - I. Aan/Uit-knop
 - J. Gleuf
 - K. Pin
 - L. Spatbescherming*
 - M. Draadborstel - PC364*
 - N. Steunschijf
 - O. Luszijde
 - P. Accessoire
 - Q. Witte schuurschijf van schuim – PC362*
 - R. Blauwe anti-kraasschijf van microvezel – PC363*
 - S. Bruine slijpschijf voor intensief gebruik – PC361*
- *) niet standaard meegeleverd

ACCU'S EN BATTERIJEN OPLADEN

- **Deze lader kan worden gebruikt door kinderen van 8 jaar en ouder en personen met een lichamelijke, zintuiglijke of verstandelijke beperking of met een gebrek aan ervaring en kennis, mits dit onder toezicht gebeurt of zij instructies hebben gekregen over een veilig gebruik van de lader en zij de mogelijke gevaren**

begrijpen (anders bestaat er gevaar voor bedieningsfouten en letsel)

- **Houd toezicht op kinderen (zodat kinderen niet met de lader spelen)**
- Gebruik uitsluitend laders die overeenkomen met de specificaties, zoals eerder beschreven. ⑦
- De DREMEL-lader 26150510AB (UK 26150510AC) is geschikt voor dit gereedschap
- Stel gereedschap/lader/accu niet bloot aan regen
- Laad de accu niet op in een vochtige of natte omgeving
- Gebruik de lader niet bij beschadigingen. Breng een beschadigde lader naar een officieel geregistreerd DREMEL-servicecentrum voor een veiligheidscontrole
- Gebruik de lader niet als het snoer of de stekker beschadigd is; beschadigde snoeren of stekkers moeten onmiddellijk worden vervangen door een officieel geregistreerd DREMEL-servicecentrum
- Gebruik de accu niet bij beschadigingen. Vervang deze onmiddellijk
- Demonteer de lader of accu niet
- Laad geen niet-oplaadbare accu's met de lader op
- Toegestane omgevingstemperatuur (gereedschap/lader/accu):
 - tijdens het opladen 0...+45°C
 - tijdens gebruik -20...+50°C
 - tijdens opslag -20...+50°C

ACCU OPLADEN

Gebruik een voedingsadapter die overeenkomt met de bovenstaande laderspecificatie om de Dremel Versa op te laden.

Laad de Dremel Versa met een USB-kabel die door Dremel wordt geleverd. Gebruik van andere USB-kabels leidt mogelijk tot schade aan het gereedschap, materiële schade en lichamelijke letsel.

De Dremel PC10 komt niet volledig opgeladen uit de fabriek. Laad het gereedschap absoluut op voordat u het voor de eerste keer gebruikt.

1. Steek USB-kabel 'F' in de USB-poort van voedingsadapter 'H'. Als er geen voedingsadapter is meegeleverd, laadt u het gereedschap op met een USB-voeding van minimaal 5 V/1 A.
2. Steek voedingsadapter 'H' in een standaardstopcontact.
3. Steek micro-USB 'E' in micro-USB-poort 'B'.
4. De laadindicator voor de accu I geeft de voortgang van het laadproces aan. Het blauwe ledlampje op de behuizing van het gereedschap (onder de USB-aansluiting) gaat branden om aan te geven dat de accu wordt opgeladen.
Wanneer het gereedschap volledig is opgeladen (na circa 2 uur en 45 min.), wordt het laden automatisch gestopt en gaat het blauwe ledlampje uit.
5. Tijdens het laadproces wordt de handgreep van het gereedschap warm.
Let op: het laadproces stopt wanneer het gereedschap is ingeschakeld en wordt hervat zodra het gereedschap weer is uitgeschakeld.
6. Zodra de accu volledig is opgeladen, verwijdert u de micro-USB-aansluiting van kabel 'E' uit het gereedschap.

7. Trek de stekker van de voedingsadapter uit het stopcontact (tenzij u nog ander gereedschap wilt opladen).
8. Als de accu leeg is, wordt het gereedschap automatisch uitgeschakeld. Dit gaat niet geleidelijk maar in één keer. Laad het gereedschap in dit geval opnieuw op.

BELANGRIJKE OPMERKINGEN VOOR HET LADEN

De lithiumion-accu kan tijdens opslag tot 2 jaar zijn lading vasthouden. Zodoende is het gereedschap altijd klaar voor gebruik.

- De lader is ontworpen om de accu snel op te laden op voorwaarde dat de accutemperatuur tussen 0 °C en 45 °C ligt.
 - Een sterke daling van de gebruikstijd per laadbeurt betekent dat de accu aan het eind van zijn levensduur is en moet worden vervangen. Voor onderhoud van uw gereedschap neemt u contact op met een officieel geregistreerd DREMEL-servicecentrum
 - Als de accu niet naar behoren oplaadt:
- a. **Controleer de spanning op het stopcontact door een ander elektrisch apparaat aan te sluiten.**
 - b. **Controleer of het stopcontact is aangesloten op een lichtsakelaar die de voeding uitschakelt zodra de lichten worden uitgeschakeld.**
 - c. **Controleer of er vuil zit op de USB-connectoren. Reinig deze zo nodig met een watje en alcohol.**
 - d. **Controleer of de USB-kabel goed is aangesloten op het gereedschap en de voedingsadapter.**
 - e. **Als het laden nog steeds niet goed verloopt, stuurt u het gereedschap en de voedingsadapter naar het Dremel-servicecentrum.**

Let op: Mogelijk vervalt de garantie als u voedingsadapters of accu's gebruikt die niet door Dremel zijn verkocht.

ACCESSOIRES

SCHAKEL HET GEREEDSCHAP UIT ALVORENS ACCESSOIRES TE WISSELEN

Gebruik uitsluitend door Dremel geteste accessoires met groot prestatievermogen. Lees absoluut de bij uw Dremel accessoire meegeleverde instructies voor meer informatie over het gebruik ervan. Ga voorzichtig met accessoires om en berg ze zorgvuldig op.

ACCESSOIRES WISSELEN ⑧

Om het risico op letsel te voorkomen, zorgt u altijd dat het gereedschap is uitgeschakeld voordat u accessoires verwisselt, de steunschijf vervangt, de spatbescherming verwijderd of onderhoud verricht aan het gereedschap.

DE SPATBESCHERMING BEVESTIGEN ⑧

Ga als volgt te werk om de spatbescherming te bevestigen: Lijn de pinnen op de bescherming uit met de gleuven op de behuizing van het gereedschap. Draai de bescherming linksom totdat deze stevig vastzit op het gereedschap. Bevestig de spatbescherming voordat u de steunschijf bevestigt.

DE STEUNSCHIJF BEVESTIGEN ⑧

Ga als volgt te werk om de steunschijf te bevestigen: Lijn de schijf uit met de schroefdraden op de uitvoerschacht en draai de schijf linksom totdat deze handvast zit.

ACCESSOIRES BEVESTIGEN ⑨

Accessoires worden op de steunschijf bevestigd door middel van een klittenbandsysteem.

Ga als volgt te werk om een accessoire te bevestigen: Lijn de 'luszijde' van het accessoire uit met de 'haakzijde'

van de steunschijf op het gereedschap. Lijn het accessoire zo exact mogelijk uit met het midden van de steunschijf, zodat het accessoire concentrisch meedraait. Zo bereikt u de beste prestaties en een optimaal gebruiksgemak. De accessoires steken uit buiten de steunschijf, zodat u zo ver mogelijk in hoeken en krappe ruimtes kunt komen.

Ga als volgt te werk om een accessoire te verwijderen:

Trek het accessoire van de steunschijf af. Houd het accessoire vast aan het 'lusmateriaal' en trek het weg van de steunschijf. Pak het accessoire niet vast aan het spons-/microvezelmateriaal.

Ga als volgt te werk om de draadborstel te bevestigen:

Verwijder eerst de steunschijf volledig. Bevestig vervolgens de borstel door deze uit te lijnen met de schroefdraden van de uitvoerschacht en de draadborstel linksom te draaien totdat deze handvast zit.

GEBRUIK



GEBRUIK UITSLUITEND ACCESSOIRES VOOR DE DREMEL® VERSA. ANDERE ACCESSOIRES ZIJN NIET ONTWORPEN VOOR DIT GEREEDSCHAP EN LEIDEN MOGELIJK TOT LICHAAMELIJK LETSEL OF MATERIËLE SCHADE. Bewaar accessoires in een droge omgeving met gematigde omstandigheden, om een nadelige invloed op de werking ervan te voorkomen.



HOUD U ALTIJD AAN DE GEBRUIKS-, AFVOER- EN WAARSCHUWINGSINSTRUCTIES VAN DE FABRIKANT VAN DE REINIGINGSOPLOSSING. Onjuist gebruik kan leiden tot lichamelijke letsel en materiële schade.

De Dremel Versa is ontworpen voor gebruik in combinatie met reinigingsmiddelen in spray-, schuim-, gel- of vloeistofvorm. Voordat u een reinigingsoplossing gebruikt, moet u altijd de waarschuwingen en gebruiksinstructies van de fabrikant lezen en opvolgen. Dek het gebied rond uw reinigingsproject af om het te beschermen tegen spatten. Gebruik bij open oppervlakken de spatbescherming, zodat u spatten kunt beperken. Het is raadzaam om water en reinigingsmiddel rechtstreeks aan te brengen op het oppervlak dat moet worden gereinigd en/of op het accessoire. Als u water of reinigingsmiddel rechtstreeks aanbrengt op het accessoire, schud dan overtollige vloeistof eraf of laat het gereedschap 'pulseren' door het snel in en weer uit te schakelen in een ontsloten omgeving (bijv. een emmer of gootsteen). Zo beperkt u spatten. Start het reinigen door de aan/uit-knop (Afb. 1) in te drukken en weer los te laten terwijl het accessoire contact maakt met het oppervlak dat u wilt reinigen. Het gereedschap komt snel op snelheid. Druk het gereedschap zacht tegen het oppervlak dat u wilt reinigen. Druk niet te hard, maar laat het gereedschap het werk doen. Maak cirkelvormige bewegingen met het gereedschap. Houd het gereedschap niet meer dan 5 seconden op dezelfde plaats. Schakel het gereedschap uit door de aan/uit-knop in te drukken en weer los te laten.

ELEKTRONISCHE CONTROLE

Uw gereedschap is uitgerust met een intern elektronisch controlesysteem dat helpt om de motor- en accuprestaties te maximaliseren door het beperken van de stroom naar het gereedschap bij overbelasting en blokkering.

Als u het gereedschap te lang blokkeert, wordt het automatisch uitgeschakeld. Wanneer dit gebeurt, hoeft u enkel twee keer de aan/uit-knop in te drukken en weer los te laten om het gereedschap opnieuw te starten en te blijven gebruiken.

Wanneer de accu bijna leeg is, wordt het gereedschap mogelijk vaker automatisch uitgeschakeld dan gewoonlijk.

Als dit gebeurt, is het tijd het gereedschap opnieuw op te laden.

ACCESSOIRES

De set bevat een steunschijf, een spatbescherming en 4 verschillende accessoires. Voordat u aan een volledige reinigingstaak begint, voert u een spottest uit op een klein deel van het oppervlak dat u wilt reinigen. Zo kunt u controleren of het gereedschap en reinigingsmiddel geschikt zijn voor het oppervlak.

SPATBESCHERMING

Voor alle natte reinigingstoepassingen raden wij aan de spatbescherming te gebruiken. Houd de spatbescherming in de 'uitgeschoven' stand terwijl het gereedschap is ingeschakeld, zodat u opspattend water en reinigingsoplossingen kunt beperken. Als u ook krappere ruimtes wilt bereiken, kunt u de spatbescherming zo nodig intrekken. Als u de spatbescherming helemaal wilt verwijderen, schakelt u het gereedschap uit, schroeft u de steunschijf los en draait u de spatbescherming een kwartslag om deze te los te halen. Schroef de steunschijf weer vast op het gereedschap.

WITTE SCHUURSCHIJF VAN SCHUIM – PC362

Multifunctionele schijf die wordt aanbevolen voor gebruik op harde oppervlakken, zoals aanrechtbladen, glas, vloeren, plinten, deuren, ongeverfde muren, schoenen en niet-roestvrijstalen apparaten. De micro-slijptechnologie van de schijf helpt vlekken te verwijderen zonder dat u een schuurmiddel nodig hebt. Als het oppervlakte dat u wilt reinigen echter niet hard genoeg is, kan dit materiaal zeer fijne krassen veroorzaken. Voordat u de schijf gebruikt, test u deze op een klein gebied terwijl u lichte druk uitoefent. Niet aanbevolen voor de volgende oppervlakken: hout met een hoogglans- of zijdeglansafwerking, gepolijst of geborsteld hout, houtstructuurimitaties of onbehandeld hout; koper; roestvrij staal; antiaanbaklagen of de carrosserie van voertuigen.

BLAUWE ANTI-KRASSCHIJF VAN MICROVEZEL – PC363

Aanbevolen voor zware taken waarbij geen krassen mogen ontstaan. Geschikt voor gebruik op potten en pannen, grillroosters, gootstenen, kookplaten en pannendragers, keukenapparatuur en gereedschap/apparatuur voor gebruik buitenshuis.

BRUINE SLIJPSCHIJF VOOR INTENSIEF GEBRUIK – PC361

Een slijpschijf met geïntegreerde korrels voor taken waarbij een agressievere reiniging en vuilverwijdering vereist is, bijvoorbeeld voor metaalbehandeling, tuinmeubilair, het verwijderen van verf, keukengerel zonder antiaanbaklaag en meer. Weet snel door te dringen tot aangekoekte materialen en deze te verwijderen.

ZWARTE DRAADBORSTEL VAN NYLON – PC364

Te gebruiken voor intensieve schuurwerkzaamheden, zoals: voegen, velgen, gootstenen, armaturen, apparatuur, terrasmeubelen en diverse andere oppervlakken in badkamer en keuken.

De draden van duurzaam polypropyleen zijn in een hoek geplaatst, waardoor ze beter in alle hoeken komen.

BESCHERMING BIJ OPBERGEN

Dit gereedschap is voorzien van een veiligheidsfunctie om de motor en accu te beschermen in het geval van een blokkering. Als u te lang te veel druk uitoefent op het gereedschap, stopt de motor. Haal dan eenvoudigweg het gereedschap van het materiaal waarop u vastliep en start het opnieuw met de aan/uit-knop. Zodra de batterij bijna

leeg is, zal het gereedschap mogelijk vaker automatisch worden uitgeschakeld dan gewoonlijk. Als dit gebeurt, is het tijd de batterij te vervangen.

ONDERHOUD EN REINIGEN

 **GEEN ONDERDELEN DIE ONDERHOUD VERGEN IN HET APPARAAT. PREVENTIEF ONDERHOUD UITGEVOERD DOOR NIET-GEAUTORISEERD ONDERHOUDSPERSONEEL KAN LEIDEN TOT VERKEERD AANSLUITEN VAN DRADEN EN COMPONENTEN EN DAARDOOR EEN ERNSTIG GEVAAR VORMEN.**

Het gereedschap kunt u het best met droge compressielucht reinigen. **Draag altijd een veiligheidsbril als u compressielucht gebruikt bij het reinigen.**

 **OM ONGELUKKEN TE VOORKOMEN MOET U VOOR HET REINIGEN HET GEREEDSCHAP EN/OF DE LADER LOSHALEN VAN DE VOEDINGSSPANNING**

Ventilatieopeningen en schakelaarhendels moeten schoon en vrij van vreemde voorwerpen gehouden worden. Reinig het gereedschap niet door scherpe voorwerpen door een opening te steken.

 **SOMMIGE REINIGINGSMIDDELEN EN OPLOSSINGEN BESCHADIGEN DE KUNSTSTOFONDERDELEN.** *Enkele van deze zijn: benzine, tetrachloorkoolstof, vloeibare reinigingsmiddelen met chloor, ammonia en huishoudelijke reinigingsmiddelen met ammonia.*

SERVICE EN GARANTIE

Wij raden u aan alle onderhoud van het gereedschap te laten uitvoeren door een Dremel-servicecentrum. Op dit product van Dremel is garantie van toepassing conform de specifieke wettelijke/landelijke voorschriften; schade als gevolg van normale slijtage, overbelasting of verkeerd gebruik, vallen niet onder de garantie. Bij een klacht dient u het gereedschap en/of de lader intact en samen met het aankoopbewijs op te sturen naar het verkooppunt.

CONTACT OPNEMEN MET DREMEL

Ga naar www.dremel.com voor meer informatie over service en garantie, het Dremel-productassortiment, ondersteuning en de hotline.

GELUID EN TRILLINGEN

Geluidsdrukniveau (standaardafwijking 3 dB) dB(A)	57
Trilling (triaxiale vectorsom) m/s ²	1,4
Onzekerheid K m/s ²	1,5

LET OP: Het opgegeven totale trillingsniveau is gemeten volgens een standaard testmethode en kan worden gebruikt om een apparaat te vergelijken met een ander. Het kan ook worden gebruikt als preliminaire evaluatie van de blootstelling hieraan.

De trillingsemissie tijdens het daadwerkelijke gebruik van het gereedschap kan afwijken van de opgegeven totale waarde; dit is afhankelijk van de manier waarop u het gereedschap gebruikt. Maak een inschatting van de mate waarin u tijdens daadwerkelijk gebruik aan trillingen wordt blootgesteld en stel aan de hand hiervan de persoonlijke

beskermingsmaatregelen vast (waarbij u rekening houdt met alle onderdelen van de bedrijfscyclus, waaronder de tijden dat het gereedschap is uitgeschakeld of is ingeschakeld maar niet wordt gebruikt, evenals de blootstellingstijd).

AFVALVERWIJDERING

Het gereedschap, de batterijen, de accessoires en verpakking moeten zo worden gescheiden dat ze op een milieuvriendelijke manier kunnen worden aangeboden voor recycling.

ALLEEN VOOR LANDEN IN DE EU ^⑤

Volgens de Europese richtlijn 2012/19/EG over elektrische en elektronische oude apparaten en de omzetting van de richtlijn in nationaal recht moeten niet meer bruikbare gereedschappen apart worden ingezameld en op een voor het milieu verantwoorde wijze worden hergebruikt.

DA

ANVENDTE SYMBOLER

- ① LÆS DISSE INSTRUKTIONER
- ② AFTAGELIG FORSYNINGSSENHED
- ③ BENYT BESKYTTELSSEBRILLER
- ④ BENYT STØVMASKE
- ⑤ SMID IKKE EL-VÆRKTØJ UD SAMMEN MED HUSHOLDNINGSAFFALD

GENERELLE SIKKERHEDSADVARSLER

ADVARSEL LÆS ALLE SIKKERHEDSADVARSLER OG ALLE INSTRUKTIONER

Hvis du undlader at følge advarslerne og instruktionerne, kan det forårsage kvæstelser.

PERSONLIG SIKKERHED

- a. Vær opmærksom, kig på det, du laver, og brug sund fornuft, når du betjener et værktøj. Brug ikke værktøj, hvis du er træt eller påvirket af euforiserende stoffer, alkohol eller medicin. Et øjeblikvis uopmærksomhed under arbejde med værktøjet kan være ensbetydende med en alvorlig ulykke.
- b. Brug personligt beskyttelsesudstyr. Bær altid beskyttelsesbriller.
- c. Benyt ikke maskinen i u hensigtsmæssige arbejdsstillinger. Sørg for at stå sikkert, mens der arbejdes, og kom ikke ud af balance. Det muliggør bedre kontrol over værktøjet, hvis der opstår en uventet situation.
- d. Brug egnet arbejdstøj. Undgå løse beklædningsgenstande eller smykker. Hold hår, tøj og handsker væk fra dele, der bevæger sig. Dele, der er i bevægelse, kan gribe fat i løstsiddende tøj, smykker eller langt hår.

ANVENDELSE OG VEDLIGEHOLDELSE AF VÆRKTØJET

- a. Overbelast ikke værktøjet. Brug det rigtige værktøj til din anvendelse. Det rigtige værktøj gør arbejdet bedre og mere sikkert med den effekt, det er designet til.
- b. Brug ikke værktøjet, hvis kontakten ikke tænder

og slukker det. Ethvert stykke værktøj, der ikke kan styres med kontakten, er farligt og skal repareres.

- c. Opbevar inaktive værktøjer utilgængelige for børn, og lad ikke værktøjet betjenes af personer, der ikke kender værktøjet eller disse instruktioner. Værktøjer er farlige, hvis de benyttes af ukyndige personer.
- d. Vedligehold værktøjer. Kontrollér, om bevægelige dele er forkert justeret og ikke binder, om der er brud på dele og enhver anden tilstand, der kan påvirke værktøjets drift. Få beskadigede dele repareret, inden værktøjet tages i brug. Mange uheld skyldes dårligt vedligeholdte værktøjer.
- e. Hvis der er nogen mulighed for, at maskinen eller rengøringsmidlerne kan skade eller misfarve en overflade, anbefales det, at kompatibiliteten testes i et synligt område før brug.
- f. Brug ikke ufortyndede syrer, acetone eller opløsningsmidler.
- g. Brug ikke brandfarlige væsker.
- h. Rør ikke ved eller sæt ikke ledende genstande (såsom skruetrækkere eller lignende) i mikro-USB-stikket.
- i. Maskinen må ikke ændres eller modificeres på nogen måde. Uautoriserede ændringer kan forringe maskinens sikkerhed, føre til øget støj og vibrationer og dårlig ydelse.
- j. Brug værktøj, tilbehør og værktøjsbits etc. i overensstemmelse med disse instruktioner, og tag hensyn til arbejdsforholdene og det arbejde, der skal udføres. Hvis værktøjet anvendes til formål, der er forskelligt fra det tilsigtede, kan der opstå farlige situationer.

BRUG OG PLEJE AF BATTERIDREVET VÆRKTØJ

- a. Genoplad kun med den oplader, der er angivet af fabrikanten. En oplader, der er egnet til en bestemt type batteripakke, kan udgøre en brandfare, hvis den bruges med en anden batteripakke.
- b. Brug kun værktøjer med de korrekte batterier. Hvis der bruges andre batterier, kan der opstå risiko for kvæstelser eller brand.
- c. Når batteriet ikke er i brug, må det ikke opbevares i nærheden af mindre metalobjekter som papirclips, mønter, nøgler, søm eller skruer, der kan skabe forbindelse mellem batteripolerne. Hvis batteriklemmer kortsluttes, kan der opstå risiko for forbrændinger eller brand.
- d. Under misbrug kan væske sprøjte ud af batteriet, undgå kontakt. Hvis der opstår utilsigtet kontakt, skal området skylles med vand. Hvis væsken kommer i øjnene, skal der desuden søges læge. Væske, der sprøjter ud af batteriet, kan forårsage irritation eller forbrænding.

SIKKERHEDSINSTRUKSER FOR ALLE ARBEJDER

- a. Operatøren skal bruge maskinen i overensstemmelse med reglerne. Han/hun skal tage lokale forhold i betragtning og være opmærksom på andre mennesker, især børn, når maskinen betjenes.
- b. Der skal udvises særlig omhu, når maskinen bruges i højden.
- c. Læn dig ikke ud af vinduet, når maskinen bruges.
- d. Operatøren er ansvarlig for personer, der befinder sig i arbejdsområdet.
- e. Brug ikke tilbehør, der ikke er specifikt designet og anbefalet af værktøjsproducenten. Bare fordi tilbehøret kan fastgøres til dit værktøj, garanterer det ikke en sikker anvendelse.
- f. Den nominelle hastighed for tilbehøret skal mindst være lig med den maksimumhastighed, der er

angivet på værktøjet. Tilbehør, der drejer hurtigere end tilladt, kan blive ødelagt og flyve af.

- g. Den udvendige diameter og tykkelsen på dit tilbehør skal ligge inden for kapacitetsklassifikationen af dit værktøj. Forkert dimensionerede tilbehørsdele kan ikke afskærmes eller kontrolleres tilstrækkeligt.
- h. Gevindmontering af tilbehør skal matche spindelgevindet. For tilbehør monteret med flanger, skal tilbehørets dornhul passe til flangens lokaliseringsdiameter. Tilbehør, der ikke passer nøjagtigt på værktøjets monteringsselement, drejer ujævnt, vibrerer meget stærkt og kan medføre, at man mister kontrollen..
- i. Brug ikke beskadiget tilbehør. Kontrollér altid tilbehøret før brug, som f.eks. slibeskiver for afsplintninger og revner, slibebagskiver for revner, slid eller stærkt slid, trådbørster for løse eller brækkede tråde. Tabes værktøjet eller tilbehøret, kontrollér, om det er beskadiget monter ubeskadiget tilbehør. Efter tilbehør er kontrolleret og installeret, placér dig selv og tilskuere væk fra det roterende tilbehørs plan og køre værktøjet med maksimal hastighed uden belastning i et minut. *Beskadiget indsatsværktøj brækker for det meste i denne testtid.*
- j. Denne enhed er ikke beregnet til brug af personer (inklusive børn) med nedsatte fysiske, sensoriske eller mentale evner eller mangel på erfaring og viden, medmindre de har fået tilsyn eller instruktion om brug af enheden af en person, der er ansvarlig for deres sikkerhed.
- k. Sørg for tilstrækkelig afstand til andre personer under arbejdet. Enhver, der betræder arbejdsområdet, skal bruge personligt beskyttelsesudstyr. *Brudstykker fra emnet eller brækkede indsatsværktøjer kan flyve væk og føre til kvæstelser også uden for det direkte arbejdsområde.*
- l. Læg aldrig værktøjet til side, før tilbehøret står helt stille. *Det roterende tilbehør kan få fat i overfladen, og trække værktøjet ud af kontrol.*
- m. Lad ikke værktøjet køre, mens det bæres. *Dit tøj kan blive fanget ved en tilfældig kontakt med det roterende tilbehør, hvorved tilbehøret kan bore sig ind i din krop.*
- n. Børn skal overvåges for at sikre, at de ikke leger med enheden.

 **ARBEJD IKKE MED ASBESTHOLDIGE MATERIALER** (asbest anses som værende kræftfremkaldende)

 **DE NØDVENDIGE SIKKERHEDSFORANSTALTNINGER SKAL FØLGES, DA DER KAN FREMBRINGES STØV UNDER ARBEJDET, SOM KAN VÆRE SUNDHEDSSKADELIGT, BRANDFARLIGT ELLER EKSPLOSIVT** (visse typer støv kan være kræftfremkaldende). Brug en støvmaske og et støv-/spånudsugning, hvis en sådan kan kobles til

SPECIFIKATIONER

Modelnummer PC10
Spænding 3,6 V
Hastighed 2.200/min
Maks. tilbehør Ø 64 mm
Batterikapacitet 7,2 Wh
Vægt 0,452 kg

OPLADER

Indgang 100-240 Vac, 50/60 Hz, 150 mA
Udgang 5,0 Vdc, 1,0 A
Vægt 0,1 kg

Kontrollér altid, at forsyningsspændingen er den samme som den spænding, der er angivet på opladerens typeskilt.

GENERELT ⑥

- A. Greb
 - B. Mikro-USB-port
 - C. Ladelampe
 - D. Gevindskæft
 - E. Mikro-USB
 - F. USB-ladekabel
 - G. USB
 - H. Strømadapter
 - I. Knappen On/Off
 - J. Slids
 - K. Pin
 - L. Sprøjtebeskyttelse*
 - M. Bristle børste - PC364*
 - N. Bagplade
 - O. Loop-side
 - P. Tilbehør
 - Q. Hvid skumrensepad – PC362*
 - R. Blå, ikke-ridsende mikrofiberpad – PC363*
 - S. Brun, kraftig slibepad – PC361*
- *) ikke inkluderet som standard

OPLADNING OG BATTERIER

- Denne oplader kan bruges af børn i alderen 8 og derover og af personer, der har fysiske, sensoriske eller mentale begrænsninger eller mangel på erfaring eller viden, forudsat en person med ansvar for deres sikkerhed har dem under opsyn dem eller har instrueret dem i sikker brug af opladeren og de forstår de tilhørende farer (ellers er der fare for fejlbetjening og skader)
- Hold øje med børn (det vil sikre, at børn ikke leger med opladeren)
- Brug kun opladere, der matcher de korrekte specifikationer som tidligere beskrevet. ⑦
- DREMEL-oplader 26150510AB (U.K. 26150510AC) kompatibel med dette værktøj

- Udsæt ikke værktøjet/opladeren/batteriet for regn
- Lad ikke batteriet op i fugtige eller våde omgivelser
- Brug ikke opladeren, når den er beskadiget; Bring den hen til en af de officielt registrerede DREMEL servicecentre med henblik på en sikkerhedskontrol
- Brug ikke opladeren, hvis ledningen eller stikket har skader. Ledningen eller stikket skal i så fald straks udskiftes på et af de officielt registrerede DREMEL-servicecentre
- Brug ikke batteriet, hvis det er beskadiget, det bør udskiftes omgående
- Skil ikke opladeren eller batteriet ad
- Forsøg ikke på at genoplade ikke-genopladelige batterier med opladeren
- Tilladte omgivelsestemperaturer (værktøj/oplader/batteri):
 - under opladning 0...+45°C
 - under drift -20...+50°C
 - under opbevaring -20...+50°C

OPLADNING AF BATTERIPAKKE

Brug en strømadapter, der matcher ladespecifikationen ovenfor til at oplade Dremel Versa.

Lad Dremel Versa op med et USB-kabel leveret af Dremel. Brug af andre USB-kabler kan resultere i skader på værktøjet og materiel skade og personskaade. Din Dremel PC10 er ikke fuldt opladet, når den leveres fra fabrikken. Sørg for at oplade værktøjet før første brugtagning.

1. Sæt USB-kablet "F" i USB-porten på strømadapteren "H". Hvis der ikke er inkluderet en strømadapter, oplad værktøjet ved hjælp af en USB-strømforsyning med minimum 5V/1A.
2. Sæt strømadapteren "H" ind i standardstikkontakten.
3. Sæt mikro-USB "E" i mikro-USB-port "B".
4. Batteriladeindikator I angiver opladningens forløb. Den blå LED-lampe, der findes på værktøjshuset under USB-stikket, tændes for at signalere, at batteriet modtager en opladning.
Når værktøjet er fuldt opladet (omkring 2 timer 45 min.), stopper opladningen automatisk, og det blå LED-lys slukkes.
5. Det er normalt, at værktøjets håndtag bliver varmt under opladningen.
Bemærk: opladningsfunktionen standser, mens værktøjet kører og genoptages igen, når værktøjet slukkes.
6. Når batteriet er fuldt opladet, afbryd mikro-USB-enden på kablet "E" fra værktøjet
7. Træk strømadapteren ud af stikkontakten (medmindre du oplader et andet værktøj).
8. Når batteriet er helt fladt, slukkes der automatisk for værktøjet. Dette vil være et pludseligt stop i modsætning til en gradvis hastighedssænkning af værktøjet. Genoplad blot værktøjet.

VIGTIGE OPLYSNINGER OM OPLADNING

- Lithium-ion-batteriet forbliver opladet, selvom det opbevares i op til 2 år, så det er altid klar, når det skal bruges.
- Opladeren er kun beregnet til hurtig opladning af batteriet, når temperaturen ligger mellem 0°C og 45°C.
 - En væsentlig nedsættelse af funktionstiden kan betyde, at batteripakken er ved at være udtjent og skal udskiftes. Hvad angår service af værktøjet, kontakt venligst en af de officielt registrerede DREMEL-servicestationer
 - Hvis batteriet ikke oplades ordentligt:
- a. **Kontrollér stikkontaktens spænding ved at tilslutte andet elektrisk udstyr.**

- b. **Kontrollér, om stikkontakten er tilsluttet en lyskontakt, der slukker for strømmen, når der slukkes for lyset.**
- c. **Kontrollér USB-terminalerne for snavs. Gør dem om nødvendigt rene med en vatpind og sprit.**
- d. **Kontrollér, om USB-kablet er korrekt forbundet til værktøjet og strømforsyningen.**
- e. Hvis batteriet stadig ikke oplades ordentligt, indsendes værktøjet og opladeren til et Dremel-servicecenter.

Bemærk: Brug af opladere og batteripakker, der ikke sælges af Dremel, kan medføre, at garantien bortfalder.

TILBEHØR

SLUK ALTID FOR VÆRKTØJET, FØR DER SKIFTES TILBEHØR

Anvend kun højtydende tilbehør testet af Dremel. Husk at læse den vejledning, der følger med dit Dremeltilbehør, for at få yderligere oplysninger om brugen af dette. Håndtér og opbevar tilbehør omhyggeligt.

UDSKIFTNING AF TILBEHØR ⑧

For at mindske risikoen for kvæstelser, vær altid sikker på, at værktøjet er stillet på "OFF", før der skiftes tilbehør, skiftes bagplade, fjernes sprøjtebeskyttelse eller værktøjet serviceres.

FASTGØRELSE AF SPRØJTEBESKYTTELSE ⑧

Sådan monteres sprøjtebeskyttelsen: Sæt stifter på afskærmningen med sidserne på værktøjshuset. Drej i retning mod uret, indtil den er stramt på værktøjet. Sprøjtebeskyttelsen skal fastgøres, før bagpladen sættes på.

FASTGØRELSE AF BAGPLADEN ⑧

Sådan fastgøres bagpladen: Ret ind med gevindene på udgangsskafte og fingerstram pad'en med uret.

FASTGØRELSE AF TILBEHØR ⑨

Tilbehør fastgøres til bagpladen ved hjælp af et velcro-system.

For at fastgøre: Ret "løkke"-siden af tilbehøret ind med "krog"-siden på værktøjets bagplade. Ret tilbehøret ind så tæt på midten som muligt på bagpladen, så det drejer koncentrisk for optimal ydelse og brugervenlighed. Tilbehøret har overlæg på bagpladen, hvilket giver brugeren mulighed for at komme ind i hjørner og trange områder.

For at fjerne: træk tilbehøret af bagpladen. Hold tilbehøret ved "løkke"-understøttelsesmateriale, og pil det væk fra bagpladen i stedet for at gribe på svampen/mikrofibermateriale.
Sådan fastgøres bristle børsten: Fjern først bagpladen helt, og fastgør derefter børsten ved at rette gevindene på udgangsskafte ind og fingerstram bristle børsten i retning mod uret.

BRUG



BRUG KUN DREMEL® VERSA TILBEHØR. ANDET TILBEHØR ER IKKE DESIGNET TIL DETTE VÆRKTØJ OG KAN FØRE TIL PERSONSKADE ELLER MATERIELLE SKADER. Opbevar tilbehør i et tørt og tempereret miljø for at undgå nedbrydning.



OVERHOLD ALTID OPLYSNINGER OM ANVENDELSE, BORTSKAFFELSE OG ADVARSLER

FRA PRODUCENTEN AF RENGØRINGSOPLØSNINGEN.

Forkert brug kan resultere i personskade og materielle skader.

Dremel Versa er designet til at arbejde med rengøringsmidler bestående af spray, skum, gel eller væske. Før der bruges rengøringsløsninger, læs og følg producentens advarsler og anvisninger for brugen. Dæk det omkringliggende område, som rengøres for at beskytte det mod spray. Brug sprøjtebeskyttelsen på åbne overflader for at inddæmme spray. Det anbefales at påføre vand og rengøringsmiddel på den overflade, der skal rengøres, og/eller på tilbehøret direkte. Hvis der påføres vand eller rengøringsmiddel direkte på tilbehøret, ryst overskydende væske fra eller "pulsér" med værktøjet ved hurtigt at tænde for det og derefter slukke for det i et indkapslet område (en spand eller en vask) for at reducere al spray.

For at starte rengøringen, tryk og slip tænd-/sluk-knappen (fig. 1), mens tilbehøret er i kontakt med overfladen, der skal rengøres. Værktøjet kommer hurtigt op i hastighed. Tryk forsigtigt på overfladen, der skal rengøres, tryk ikke for hårdt, men lad værktøjet udføre arbejdet. Flyt værktøjet i et cirkulært mønster. Hold ikke værktøjet på et sted i mere end 5 sekunder.

For at slukke værktøjet, tryk på og slippe knappen tænd/sluk.

ELEKTRONISK OVERVÅGNING

Dit værktøj er udstyret med et elektronisk overvågningssystem, der hjælper med at maksimere motorens og batteriets ydeevne ved at begrænse strømmen til værktøjet, når der forekommer overbelastning eller blokering.

Hvis værktøjet blokeres for længe, slukkes værktøjet automatisk. Når det sker, tryk og slip ganske enkelt tænd-/sluk-knappen to gange for at starte værktøjet igen og fortsætte med at bruge det.

Når batteriet begynder at blive fladt, kan det ske, at værktøjet slukker automatisk noget oftere end normalt. Hvis det sker, er det tid at genoplade værktøjet.

TILBEHØR

Sættet indeholder en bagplade, sprøjtebeskyttelse og 4 forskellige slags tilbehør. Lav en plettest på en lille del af overfladen, som du har til hensigt at rengøre for at se om den er acceptabel, før du rengør hele jobbet.

SPRØJTEBESKYTTELSE

Det anbefales at bruge sprøjtebeskyttelsen til alle vådrensningsanvendelser. Hold sprøjtebeskyttelsen i den "udvidede" position, mens værktøjet kører for at inddæmme vandsprøjt og rengøringsopløsninger.

For at komme ind i mere trange områder kan sprøjtebeskyttelsen trækkes tilbage i positionen "op".

For at fjerne stænkbeskyttelsen helt, sluk for værktøjet, skru bagpladen af, og drej derefter sprøjtebeskyttelsen en kvart omdrejning for at fjerne den. Skru bagpladen på igen.

HVID SKUMRENSEPAD – PC362*

Multifunktionspad anbefalet til brug på hårde overflader, såsom bordplader, glas, gulve, fodlister, døre, ikke-malede vægge, sko og stål, der ikke er rustfrit. På grund af mikro-slibeteknologien vil pad'en hjælpe med at fjerne pletter uden at bruge slibemiddel; men hvis overfladen, der rengøres, ikke er tilstrækkelig hård, kan den dog ridses fint af materialet. Test et lille område med et let tryk før brug. Ikke anbefalet til følgende overflader:

Træ med højglans, polering, børstet, satin, faux eller blank; kobber; rustfrit stål; non-stick belægning eller køretøjskarosseri.

BLÅ, IKKE-RIDSENDE MIKROFIBERPAD – PC363*

Anbefales til hårdnakkede jobs uden at ridse. God til brug på gryder og pander, udvendigt på grillen, vask, komfurther og komfurgitre, køkkenmaskiner og udendørs værktøj/udstyr.

BRUN, KRAFTIG SLIBEPAD – PC361*

Slibepad med indlejrede korn til jobs, der kræver mere aggressiv rengøring og fjernelse, såsom metalpræparater, havemøbler, fjernelse af maling, ikke-coated køkkengrej og mere. Den skærer hurtigt igennem og fjerner hårdt, fastgroet rod.

SORT NYLON BRISTLE BØRSTE – PC364

Anvendes til hårde skrubbeanvendelser, såsom: fuger, dækfælg, vaske, inventar, udstyr, havemøbler og forskellige andre overflader i badeværelse og køkken. Holdbare polypropylenbørster er vinklede for at gøre det muligt at komme bedre ind i hjørner.

OVERBELASTNINGSBESKYTTELSE

Værktøjet er udstyret med indbygget overbelastningsbeskyttelse, som beskytter motoren og batteriet i tilfælde af overbelastning. Hvis du lægger for meget pres på værktøjet for lang tid, standser motoren. Fjern ganske enkelt værktøjet fra det materiale, det blev standset af, og genstart værktøjet med tænd-/sluk-knappen. Når batteriet begynder at blive fladt, kan det ske, at værktøjet slukker automatisk oftere end normalt. I så fald skal batteriet genoplades.

VEDLIGEHOLDELSE OG RENGØRING

INDVENDIGT INGEN DELE, DER KAN VEDLIGEHOLDSES AF BRUGEREN.

FOREBYGGENDE VEDLIGEHOLDELSE UDFØRT AF UAUATORISERDE PERSONER INDEBÆRER EN RISIKO FOR, AT INDVENDIGE LEDERE OG KOMPONENTER KAN TILSLUTTES FORKERT, HVILKET KAN VÆRE FARLIGT.

Maskinen rengøres mest effektivt med tør trykluft. **Anvend altid sikkerhedsbriller, når du rengør værktøj med trykluft.**

FOR AT UNDGÅ ULYKKER SKAL VÆRKTØJET OG/ELLER OPLADEREN ALTID FRAKOBLES STRØMFORSYNINGEN FØR RENGØRING

Luftåbninger og kontakter skal holdes rene og fri for fremmedlegemer. Forsøg ikke at rengøre maskinen ved at stikke spidse genstande ind gennem åbninger.

 VISSE RENGØRINGS- OG OPLØSNINGSMIDLER ØDELÆGGER PLASTEDE. Disse omfatter bl.a.: benzin, tetraklorokulstof, kloreret rensmiddel, ammoniak og husholdningsrensemidler, der indeholder ammoniak.

SERVICE OG GARANTI

Vi anbefaler, at al service på værktøjet udføres af et Dremel serviceværksted. Dette Dremel-produkt er dækket af en garanti, som det er foreskrevet af de gældende lokale love og bestemmelser. Garantien dækker dog ikke skader som følge af normal slitage, overbelastning eller forkert håndtering af værktøjet. I tilfælde af en klage skal værktøjet og/eller opladeren sendes uadskilt til din forhandler sammen med købsbeviset.

KONTAKT DREMEL

Du kan få mere information om service og garanti, Dremels produktudvalg, support og hotline på www.dremel.com.

STØJ OG VIBRATION

Lydtryksniveau (standardafvigelse 3dB) dB(A)	57
Vibration (triax-vektorsum) m/s ²	1,4
Vibrationsusikkerhed K m/s ²	1,5

BEMÆRK: Den opgivende samlede måleværdi for vibrationen er blevet målt i henhold til en standardiseret målemetode. Denne målemetode kan bruges til at sammenligne forskellige værktøjer med hinanden. Den kan også anvendes som en foreløbig vurdering af eksponeringen.

Under faktisk brug af værktøjet kan vibrationsemissionen afvige fra den angivne samlede værdi, afhængigt af, hvordan værktøjet bruges.

Foretag en eksponeringsvurdering i de omgivelser, hvor værktøjet skal bruges, og tag derefter de nødvendige sikkerhedsforanstaltninger (alle aspekter af arbejdsforløbet skal indgå i vurderingen; også de perioder, hvor værktøjet er slukket eller kører i tomgang).

BORTSKAFFELSE

Værktøjet, batterierne, tilbehøret og emballagen skal genbruges på en miljørigtig måde.

GÆLDER KUN I EU-LANDE ⑤

I henhold til det europæiske direktiv 2012/19/EU om affald af elektrisk og elektronisk udstyr og dets implementering inden for national ret, skal værktøjer, der ikke længere er anvendelige, indsamles separat og bortskaffes på en miljømæssigt korrekt måde.

SV

SYMBOLER SOM ANVÆNDS

- ① LÅS DE HÅR ANVISNINGARNA
- ② LÖSTAGBAR NÅTADAPTER
- ③ ANVÄND SKYDDSGLASÖGON
- ④ ANVÄND ANDNINGSSKYDD
- ⑤ SLÄNG INTE ELVERKTYG I HUSHÅLLSAVFALLET

ALLMÄNNA SÄKERHETSVARNINGAR

VARNING LÅS ALLA SÄKERHETSVARNINGAR OCH ALLA INSTRUKTIONER

Om du inte följer nedanstående varningar och anvisningar finns det risk för personskador.

PERSONSÄKERHET

- Var uppmärksam på arbetet och använd sunt förnuft när du arbetar med ett verktyg. Använd inte ett verktyg när du är trött eller om du är påverkad av droger, alkohol eller mediciner. Ett ögonblicks uppmärksamhet när du arbetar med verktyget kan leda till allvarliga personskador.
- Använd personlig skyddsutrustning. Bär alltid skyddsglasögon.
- Sträck dig inte för långt. Se till att du står stadigt och håller balansen. Då kan du lättare kontrollera verktyget i oväntade situationer.
- Bär lämpliga arbetskläder. Bär inte löst hängande kläder eller smycken. Håll håret, kläderna och

handskarna på avstånd från rörliga delar. Löst hängande kläder, långt hår och smycken kan dras in av roterande delar.

ANVÄNDNING OCH SKÖTSEL AV VERKTYGET

- Överbelasta inte verktyget. Använd rätt verktyg för arbetet. Med ett lämpligt verktyg kan du arbeta bättre och säkrare inom angivet effektområde.
- Använd inte ett verktyg om strömställaren inte kan slås på/av. Ett verktyg som inte kan styras med strömställaren är farligt och måste repareras.
- Förvara verktyg oåtkomliga för barn. Verktøjet får bara användas av personer som är förtrodda med dess användning eller som har läst denna anvisning. Verktøjet kan vara farliga om de används av oerfarna personer.
- Underhåll verktygen. Kontrollera att rörliga komponenter fungerar felfritt och inte kärvar, att komponenter inte brustit eller skadats och andra tillstånd som kan påverka verktygets funktion. Reparerer skadade delar innan verktyget tas i bruk. Många olyckor orsakas av dåligt skötta verktyg.
- Om det finns risk för att maskinen eller rengöringsmedlet kan skada eller missfärga en yta, rekommenderar vi att de kompatibilitetstestas på ett dolt område före användning.
- Använd inte utspädda syror, aceton eller lösningsmedel.
- Använd inte brandfarliga vätskor.
- Rör inte eller sätt in i ledande föremål (som skruvmejslar eller liknande) i mikro-USB-uttaget.
- Gör inga ändringar på verktyget. Obehöriga ändringar kan försämra maskinens säkerhet, leda till ökat buller och vibrationer samt dålig prestanda.
- Använd verktyget, tillbehören, insatsverktygen osv. enligt dessa anvisningar och ta hänsyn till arbetsförhållandena och de olika arbetsmomenten. Farliga situationer kan uppstå om verktyget används på annat sätt än det avsedda.

KORREKT ANVÄNDNING OCH HANTERING AV BATTERIVERKTYG

- Ladda enbart med den laddare som tillverkaren angett. En laddare som är lämplig för en typ av batteripack kan orsaka brandrisk om den används med ett annat batteripack.
- Använd bara de batterier som är avsedda för verktygen. Användning av andra batteripack kan orsaka risk för skada och brand.
- När batteriet inte används ska det förvaras på avstånd från andra metallföremål som t.ex. gem, mynt, nycklar, spik, skruvar eller liknande som kan kortslua polerna. En kortslutning av batteriterminalerna kan orsaka brännskador eller brand.
- Om batteriet behandlas på fel sätt kan vätska tränga ut ur det. Undvik kontakt med denna vätska. Skölj med vatten vid oavsiktlig kontakt. Sök medicinsk hjälp vid kontakt med ögonen. Vätska som tränger ut ur batteriet kan orsaka irritation eller brännskador.

SÄKERHETSANVISNINGAR FÖR ALLA ARBETEN

- Operatören måste använda maskinen i enlighet med bestämmelserna. Hen måste ta hänsyn till lokala förhållanden och vara uppmärksam på andra människor, särskilt barn, när maskinen används.
- Särskild försiktighet måste vidtas när maskinen används på hög höjd.

- c. Luta dig inte ut genom fönster när du använder maskinen.
- d. Operatören ansvarar för personer i arbetsområdet.
- e. Använd bara tillbehör som tillverkaren uttryckligen godkänt och rekommenderat för detta verktyg. Även om ett tillbehör kan monteras på verktyget finns det ingen garanti för säker användning.
- f. Märkvarvtalet på tillbehöret måste åtminstone vara lika med det maximala varvtalet markerat på verktyget. Tillbehör som körs snabbare än sitt märkvarvital kan gå sönder, fragmenteras och flyga iväg.
- g. Tillbehörets ytterdiameter och tjocklek måste ligga inom verktygets kapacitetsintervall. Feldimensionerade tillbehör kan inte på betryggande sätt avskämmas och kontrolleras.
- h. Gängade tillbehör måste passa spindelgången. På tillbehör som monteras med flänsar måste tillbehörets borrhål passa flänsens diameter. Tillbehör som inte exakt passar verktygets monteringsfäste roterar ojämnt, vibrerar kraftigt och kan leda till att du förlorar kontrollen över verktyget.
- i. Använd inte ett skadat tillbehör. Kontrollera tillbehör som t.ex. slipskivor för splitter och sprickor, stödplattor för sprickor, repor eller kraftigt nedslitning, stålborstar för lösa eller brustna trådar före varje användning. Om verktyget eller tillbehöret tappas bör du kontrollera om skada uppstått eller montera ett oskadat tillbehör. Du och andra personer i närheten ska efter kontroll och montering av tillbehör stå utanför tillbehörets rotationsradie; låt sedan verktyget rotera en minut med högsta varvtal. Skadade tillbehör går i de flesta fall sönder vid denna provkörning.
- j. Den här apparaten får bara användas av personer (inklusive barn) med nedsatt fysisk, sensorisk eller mental förmåga eller bristande erfarenhet och kunskap om verktyget om de övervakas eller instruerats om apparatens användning av en person som ansvarar för deras säkerhet.
- k. Se till att obehöriga personer hålls på betryggande avstånd från arbetsområdet. Alla som rör sig inom arbetsområdet måste använda personlig skyddsutrustning. Brottstycken från arbetsstycket eller tillbehören kan slungas ut och orsaka personskada även utanför arbetsområdet.
- l. Lägg aldrig ned verktyget förrän tillbehöret stannat helt. Det roterande tillbehöret kan komma i beröring med underlaget och det finns risk att du förlorar kontrollen över verktyget.
- m. Verktyget får inte rotera när det bärs. Kläder kan vid tillfällig kontakt med det roterande tillbehöret dras in varvid tillbehöret dras mot din kropp.
- n. Barn bör övervakas för att säkerställa att de inte leker med apparaten.

 **ASBESTHALTIGT MATERIAL FÅR INTE BEARBETAS** (asbest anses vara cancerframkallande)

 **VIDTA SKYDDSÅTGÄRDER OM RISK FINNS FÖR ATT HÄLSOVÄDLIGT, BRÄNNBART ELLER EXPLOSIVT DAMM UPPSTÅR UNDER ARBETET** (vissa damm klassificeras som cancerframkallande ämnen). Använd andningsskydd och om möjligt damm/ spånutsugning

SPECIFIKATIONER

Modellnummer.....PC10
 Spänning.....3,6 V
 Varvtal.....2 200/min
 Max. tillbehör Ø.....64 mm

Batterikapacitet.....7,2 Wh
 Vikt.....0,452 kg

LADDARE

Ingång.....100-240 Vac, 50/60 Hz, 150 mA
 Utgång.....5,0 Vdc, 1,0 A
 Vikt.....0,1 kg

Kontrollera alltid att matningsspänningen är densamma som den angivna spänningen på laddarens märkskylt.

ALLMÄNT ⑥

- A. Grepp
 - B. Micro-USB-port
 - C. Laddningslampon
 - D. Gängad fäste
 - E. Micro USB
 - F. USB-laddningskabel
 - G. USB
 - H. Nätdapter
 - I. Av/På-knapp
 - J. Spår
 - K. Stift
 - L. Stänkskydd*
 - M. Trådborste – PC364*
 - N. Stödplatta
 - O. Sida med hake
 - P. Tillbehör
 - Q. Vit rengöringsplatta av skumgummi – PC362*
 - R. Blå, icke-slipande mikrofiberplatta – PC363*
 - S. Brun, slitstark slipplatta – PC361*
- *) medföljer inte som standard

LADDNING OCH BATTERIER

- Denna laddare kan användas av barn som är 8 år och äldre, och av personer som har fysiska, sensoriska eller mentala begränsningar eller som har bristande erfarenhet eller kunskap, om det finns en person som är ansvarig för deras säkerhet som övervakar dem eller har instruerat dem om säker användning av laddaren och att de förstår de associerade farorna (annars finns det risk för användarfel och personskador)

• Övervaka barn (detta garanterar att barn inte leker med laddaren)

- Använd endast laddare som matchar de angivna specifikationerna. ⑦
- DREMEL-laddare 26150510AB (Storbritannien 26150510AC) som är kompatibel med detta verktyg
- Utsätt inte verktyget/laddaren/batteriet för regn
- Ladda inte batterier i fuktiga eller våta miljöer
- Använd inte laddaren när den är skadad; ta med den till en auktoriserad DREMEL serviceverkstad för säkerhetskontroll
- Använd inte laddaren när nätsladden eller stickproppen är skadad; nätsladden eller stickproppen ska då bytas ut omgående hos en auktoriserad DREMEL serviceverkstad
- Använd inte skadade batterier, de ska genast bytas ut
- Demontera inte laddaren eller batteriet
- Försök inte ladda icke-laddningsbara batterier med laddaren
- Tillåten omgivningstemperatur(verktyg/laddare/batteri):
 - vid laddning 0...+45 °C
 - vid drift -20...+50 °C
 - vid förvaring -20...+50 °C

LADDA BATTERIPACK

Använd en nätadapter som matchar laddarens specifikationer ovan när du laddar Dremel Versa.

Ladda Dremel Versa med en USB-kabel från Dremel. Om du använder andra USB-kablar kan det leda till skador på verktyget, annan egendom och personskada. Dremel PC10 är inte helt laddad när den levereras. Se till att ladda verktyget innan det används första gången.

1. Sätt in USB-kabeln "F" i USB-porten på nätadaptern "H". Om en nätadapter inte medföljer kan du ladda verktyget med en USB-försörjning på minst 5V/1A.
2. Anslut nätadaptern "H" till ett vanligt strömuttag.
3. Anslut mikro-USB "E" till mikro-USB-port "B".
4. Batteriladdningsindikatorn I visar laddningsförloppet. Den blå LED-lampan på verktygshuset under USB-uttaget tänds för att signalera att batteriet laddas. När verktyget är fulladdat (cirka 2 tim. 45 min.) stannar laddningen automatiskt och den blå LED-lampan slocknar.
5. Det är normalt att verktygshandtaget blir varmt under laddning.
Obs! Laddningen stoppas när verktyget används och återupptas när verktyget stängs av.
6. När batteriet är helt laddat ska du koppla bort mikro-USB-änden på kabeln "E" från verktyget
7. Koppla bort nätadaptern från strömuttaget (om du inte ska ladda ett annat verktyg).
8. När batteriet är slut stängs verktyget av automatiskt. Det innebär att verktyget stoppas plötsligt i stället för att sakta ned gradvis. Ladda verktyget.

VIKTIG INFORMATION OM LADDNING

Litiumjonbatteriet behåller laddningen i upp till 2 år så att det alltid är redo när du behöver det.

- Laddaren är endast gjord för att snabbadda batteriet när batteriets temperatur är mellan 0 °C och 45 °C.
- En mycket kort användningstid efter laddning kan betyda att batteriet är nästan uttjänt och bör bytas ut. Kontakta en officiellt registrerad DREMEL-serviceverkstad när verktyget behöver service
- Om batteriet inte laddas ordentligt:

- a. Kontrollera att uttaget fungerar genom att ansluta en annan apparat.
 - b. Kontrollera om uttaget är anslutet till en strömbrytare som stänger av strömmen samtidigt som ljuset släcks.
 - c. Kontrollera att USB-kontakterna är rena. Rengör vid behov med en bomullstuss och alkohol.
 - d. Kontrollera att USB-kabeln är ordentligt ansluten till verktyget och nätadaptern.
 - e. Skicka verktyget och nätadaptern till en Dremel-serviceverkstad om batteriet fortfarande inte laddas.
- Obs! Användning av nätadapter som inte säljs av Dremel kan upphäva garantin.*

TILLBEHÖR

STÅNG ALLTID AV VERKTYGET FÖRE BYTE AV TILLBEHÖR

Använd endast tillbehör som godkänts av Dremel. Läs anvisningarna som medföljde Dremel-tillbehöret. Där finns mer information om hur det används. Hantera och förvara tillbehör med omsorg.

BYTA TILLBEHÖR ⑧

För att minska risken för skador måste du alltid kontrollera att verktyget är avstängt innan du byter tillbehör eller stödplatta, tar bort stänkskyddet eller underhåller verktyget.

MONTERA STÄNKSKYDDET ⑧

Montera stänkskyddet genom att rikta in stiften på skyddet med spåren på verktygshuset. Vrid moturs tills det sitter ordentligt på verktyget. Du måste fästa stänkskyddet innan du monterar stödplattan.

MONTERA STÖDPLATTAN ⑧

Montera stödplattan genom att rikta in gängorna på det utgående fästet och dra åt stödplattan medurs med fingrarna.

MONTERA TILLBEHÖR ⑨

Tillbehör monteras på stödplattan med kardborrfäste. Montera genom att rikta in sidan med öglorna på tillbehöret med sidan med hakarna på stödplattan på verktyget. Rikta in tillbehöret så nära mitten som möjligt på stödplattan så att det snurrar koncentriskt för optimal prestanda och enkel användning. Tillbehören kommer att sticka ut över stödplattan vilket gör att användaren kan komma in i hörn och trånga utrymmen.

Ta bort genom att dra bort tillbehöret från stödplattan. Håll tillbehöret i kardborrunderlaget och skala bort det från stödplattan i stället för att dra i svampen/mikrofibermaterialet. Montera trådborsten genom att först ta bort stödplattan helt och sedan montera borsten genom att rikta in gängorna på det utgående fästet och dra åt trådborsten moturs med fingrarna.

ANVÄNDNING



ANVÄND ENDAST DREMEL® VERSA-TILLBEHÖR. ANDRA TILLBEHÖR ÄR INTE KONSTRUERADE FÖR VERKTYGET OCH KAN LEDA TILL PERSON- ELLER EGENDOMSSKADOR. Förvara tillbehör på en torr och tempererad plats för att undvika försämring.



FÖLJ ALLTID ANVISNINGARNA OM ANVÄNDNING OCH KASSERING SAMT VARNINGARNA FRÅN

TILLVERKAREN AV RENGÖRINGSMEDLET. *Felaktig användning kan leda till person- och egendomsskador.*

Dremel Versa är konstruerad att användas med rengöringsmedel i spray-, skum-, gel- eller flytande form. Innan du använder rengöringsmedel ska du läsa och följa tillverkarens varningar och användningsinstruktioner. Täck över området runt det som ska rengöras för att skydda mot stänk. Använd stänkskyddet på öppna ytor för begränsa stänk. Vi rekommenderar att du applicerar vatten och rengöringsmedel direkt på ytan som ska rengöras och/eller tillbehöret. Om du applicerar vatten eller rengöringsmedel direkt på tillbehöret ska du skaka av överflödigt vätska eller snabbt slå på och av verkytet inom ett begränsat område (t.ex. en hink eller diskho) för att minska stänk. Börja rengöra genom att trycka in och släppa på/av-knappen (fig. 1) medan tillbehöret är i kontakt med ytan som ska rengöras. Verkytet kommer snabbt upp i hastighet. Tryck försiktigt mot ytan som ska rengöras. Tryck inte för hårt, låt verkytet utföra arbetet. Flytta verkytet med cirkelrörelser. Håll inte verkytet på samma plats i mer än 5 sekunder. Tryck in och släpp på/av-knappen när du vill stänga av verkytet.

ELEKTRONISKT ÖVERVAKNINGSSYSTEM

Verkytet är utrustat med ett inbyggt elektroniskt övervakningssystem som maximerar motorns och batteriets prestanda genom att begränsa strömmen till verkytet när det överbelastas eller bromsas.

Om verkytet körvar för länge stängs det automatiskt av. Om det händer trycker du bara in och släpper på/av-knappen två gånger för att starta om verkytet och fortsätter sedan att använda det.

När batteriet börjar bli tomt kan det hända att verkytet stannar oftare än normalt. Ladda verkytet om det händer.

TILLBEHÖR

Satsen innehåller stödplatta, stänkskydd och 4 olika tillbehör. Testa på en liten del av ytan som du tänker rengöra för att kontrollera kompatibiliteten innan du rengör hela ytan.

STÄNKSKYDD

Vi rekommenderar att du använder stänkskyddet för alla våta rengöringsarbeten. Ha stänkskyddet i utskjutet läge när verkytet är igång för att förhindra att vatten och rengöringsmedel stänker.

Stänkskyddet kan dras tillbaka till upphöjt läge för att komma åt i trånga utrymmen.

Ta bort stänkskyddet helt genom att stänga av verkytet, skruva loss stödplattan och sedan vrida stänkskyddet ett kvarts varv. Skruva tillbaka stödplattan.

VIT RENGÖRINGSPLATTA AV SKUMGUMMI – PC362

Kombinationsplatta som rekommenderas för användning på hårda ytor, som arbetsbänkar, glas, golv, lister, dörrar, omålade väggar, skor och apparater som inte är rostfritt stål. Mikroslipningstekniken gör att plattan kan ta bort fläckar utan slipande rengöringsmedel, men om ytan som rengörs inte är tillräckligt hård kan plattan orsaka fina repor. Prova på ett litet område med lätt tryck före användning.

Rekommenderas inte för följande ytor:

Trä med lackfärg, polerade och borstade ytor, ytor med satängbehandling, imiterade eller bara ytor, koppar, rostfritt stål, non-stick-beläggningar och fordonskarosser.

BLÅ, ICKE-SLIPANDE MIKROFIBERPLATTA – PC363

Rekommenderas för tuffa jobb utan repor. Bra för användning på grytor, kokkärl, grillar, diskhoar, spisar, ugnsgaller, köksapparater och utomhusverkyt/utrustningar.

BRUN, SLITSTARK SLIPPLATTA – PC361

Slipplatta har inbäddade korn för jobb som kräver mer aggressiv rengöring och borttagning, såsom förberedande arbeten på metallföremål, trädgårdsmöbler, färgborttagning, obelagda köksredskap med mera. Den skär snabbt igenom och tar bort envis smuts som fastnat.

SVART TRÅDBORSTE AV NYLON – PC364

Används för tuffa rengöringsarbeten som fogar, däckfålgar, handfat, fasta inventarier, utrustningar, utemöbler och olika ytor i badrum och kök.

Hållbara polypropylenborst är vinklade så att du kommer in i hörnen bättre.

STOPPSKYDD

Det här verkytet har ett inbyggt stoppskydd som skyddar motorn och batteriet när verkytet fastnar. Motorn stannar om du trycker för mycket på verkytet en längre tid. Ta bort verkytet från underlaget där verkytet stannade och starta om verkytet med på/av-knappen. När batteriet börjar bli tomt kan det hända att verkytet stannar automatiskt oftare än normalt. Ladda batteriet om du råkar ut för detta.

UNDERHÅLL OCH RENGÖRING

 **INGA INVÄNDIGA DELAR KAN REPARERAS AV ANVÄNDAREN. OM NÅGON OBEHÖRIG UTFÖR DET FÖREBYGGANDE UNDERHÅLLET KAN DET LEDA TILL FELAKTIG ANSLUTNING AV INRE LEDNINGAR OCH KOMPONENTER, VILKET ÄR EN STOR SÄKERHETSRISK.**

Verkytet rengörs mest effektivt med tryckluft. Använd alltid skyddsglasögon när du gör rent med tryckluft.

 **FÖR ATT UNDVIKA OLYCKOR SKA VERKYTET OCH/ELLER LADDAREN ALLTID KOPPLAS BORT FRÅN STRÖMKÄLLAN FÖRE RENGÖRING**

Ventilationsöppningar och strömbrytare måste hållas rena och fria från skräp. Försök aldrig peta in öppningarna med ett vasst föremål.

 **VISSA RENGÖRINGSMEDEL OCH LÖSNINGSMEDEL KAN SKADA PLASTDELARNA.** Några av dessa är: bensin, kolteklorid, klorerade rengöringslösningar, ammoniak och tvättmedel som innehåller ammoniak.

SERVICE OCH GARANTI

Vi rekommenderar att du låter Dremels servicecenter utföra all service på verkytet.

Denna DREMEL-produkt omfattas av garanti enligt lagstadgade/landsspecifika regler; skador orsakade av normalt slitage, överbelastning eller felaktig användning täcks inte av garantin.

Skicka vid reklamation det odemonterade verkytet och/eller laddaren samt inköpsbevis till återförsäljaren.

KONTAKTA DREMEL

Mer information om service, garanti, Dremels sortiment, support och hotline finns på www.dremel.com.

BULLER OCH VIBRATION

Ljudeffektsnivå (standardavvikelse 3 dB) dB(A)	57
Vibration (trix vektorsumma) m/s ²	1,4
Vibrationsosäkerhet K m/s ²	1,5

OBS! Det angivna totala vibrationsvärdet har uppmätt i enlighet med en standardtestmetod och får användas för att jämföra ett verktyg med ett annat. Det kan även användas vid en preliminär exponeringsbedömning.

Beroende på hur verktyget används kan vibrationerna vid användning av verktyget skilja sig från det angivna totala vibrationsvärdet.

Gör en uppskattning av exponeringen under verkliga användningsförhållanden och vidta skyddsåtgärder för personalen därefter (ta hänsyn till alla delar i användningsförloppet, som när verktyget stängs av och utöver starttiden, när det går på tomgång).

AVFALLSHANTERING

Verktyget, batterierna, tillbehören och förpackningen ska sorteras för miljövänlig återvinning.

ENDAST FÖR EU-LÄNDER ⑤

Enligt det europeiska direktivet 2012/19/EG för kasserade elektriska och elektroniska apparater och dess modifiering till nationell rätt måste obrukbara verktyg omhändertas separat och på miljövänligt sätt lämnas in för återvinning.

NO

BRUKTE SYMBOLER

- ① LES DISSE INSTRUKSENE
- ② AVTAKBAR FORSYNINGSENHET
- ③ BRUK VERNEBRILLER
- ④ BRUK EN STÖVMASKE
- ⑤ IKKE KAST ELEKTROVERKTØY SAMMEN MED HUSHOLDNINGSAVFALL

GENERELLE SIKKERHETSADVARSLER

ADVARSEL LES ALLE SIKKERHETSADVARSLER OG INSTRUKSER

Hvis du ikke følger advarslene og instruksene, kan det føre til personskade.

PERSONSIKKERHET

- a. Vær oppmerksom, pass på hva du gjør og gå fornuftig frem når du arbeider med et verktøy. Ikke bruk et verktøy når du er trett eller er påvirket av narkotika, alkohol eller medikamenter. Et øyeblikks uoppmerksomhet ved bruk av maskinen kan føre til alvorlige personskader.
- b. Bruk personlig verneutstyr. Bruk alltid vernebriller.
- c. Ikke overvurder deg selv. Sørg for å stå stødig og i balanse. Det gir deg bedre kontroll over elektroverktøyet i uventede situasjoner.
- d. Bruk egnede klær. Ikke bruk løstsittende klær eller smykker. Hold hår, tøy og hansker unna deler som beveger seg. Løstsittende klær, smykker eller langt hår kan bli viklet inn i deler som beveger seg.

BRUK OG VEDLIKEHOLD AV VERKTØYET

- a. Ikke misbruk verktøyet. Bruk et verktøy som er beregnet til den typen arbeid du vil utføre. Med et passende verktøy arbeider du bedre og sikrere i det angitte effektområdet.
- b. Ikke bruk et verktøy med defekt av/på-bryter.

Verktøy som ikke lenger kan slås av eller på, er farlig og må repareres.

- c. Verktøy som ikke er i bruk, må oppbevares utilgjengelig for barn. Ikke la verktøyet brukes av personer som ikke er kjent med det eller ikke har lest disse instruksene. Verktøy er farlige når de brukes av uerfarne personer.
- d. Vedlikehold av verktøy. Kontroller om bevegelige verktøydeler fungerer feilfritt og ikke klemmes fast, og om deler er brukt eller skadet slik at dette innvirker på verktøyet funksjon. Reparer disse skadede delene før bruk av verktøyet. Dårlig vedlikeholdte verktøy er årsaken til mange uhell.
- e. Hvis det er en mulighet for at maskinen eller rengjøringsmidlene kan skade eller misfarge en overflate, anbefales det at kompatibilitet testes i et synlig område før bruk.
- f. Ikke bruk uforynnede syrer, aceton eller løsemidler.
- g. Ikke bruk brennbare væsker.
- h. Ikke ta på eller sett ledende gjenstander (som skrutrekker eller lignende) inn i mikro-USB-kontaktene.
- i. Ikke foreta endringer eller modifikasjoner på maskinen. Uautoriserte modifikasjoner kan svekke maskinens sikkerhet, føre til økt støy og vibrasjoner og dårlig ytelse.
- j. Bruk verktøyet, innsatsverktøy, verktøydeler osv. i henhold til disse instruksene. Ta hensyn til arbeidsforholdene og arbeidet som skal utføres. Bruk av verktøy til andre formål enn det som er angitt, kan føre til farlige situasjoner.

BRUK OG VEDLIKEHOLD AV BATTERIVERKTØY

- a. Lad kun med lader som er angitt av produsenten. En lader som passer for en type batteripakke kan utgjøre brannfare når den brukes sammen med en annen type batteripakke.
- b. Bruk verktøy kun med spesifikt dedikert batteripakke. Bruk av andre batteripakker kan utgjøre fare for personskade og brann.
- c. Når batteriet ikke er i bruk må det holdes på avstand fra metallgjenstander, som binders, mynter, nøkler, spiker, skruer og andre små metallgjenstander som kan etablere forbindelse fra en terminal til en annen. Kortslutning av batteriterminaler kan forårsake brannskader eller brann.
- d. Ved misbrukstilstander kan væske sprute ut av batteriet, unngå kontakt med væsken. Hvis kontakt oppstår utilsikket, skyll med vann. Hvis væsken kommer i kontakt med øynene, skyll med vann og kontakt lege. Væske som spruter ut av batteriet kan forårsake irritasjon eller brannskader.

SIKKERHETSANVISNINGER FOR ALLE OPERASJONER

- a. Brukeren må bruke maskinen i samsvar med regelverket. Han/hun må ta i betraktning lokale forhold og være oppmerksom på andre personer som befinner seg i nærheten, spesielt barn, når han/hun bruker maskinen.
- b. Man må være spesielt forsiktig når maskinen tas i bruk i høyden.
- c. Du må ikke lenge deg ut av et vindu når du bruker maskinen.
- d. Operatøren er ansvarlig for personer som befinner seg i arbeidsområdet.
- e. Ikke bruk innsatsverktøy som ikke er spesielt beregnet og anbefalt av verktøyet produsent. Selv

- om du kan feste innsatsverktøyet på verktøyet ditt, er dette ingen garanti for sikker bruk.
- Det godkjente turtalet til innsatsverktøyet må være minst like høyt som det maksimale turtalet som er angitt på verktøyet. Tilbehør som dreies hurtigere enn godkjent, kan ødelegges.
 - Utvendig diameter og tykkelse på innsatsverktøyet må tilsvare målene for verktøyet. Innsatsverktøy av feil størrelse kan ikke sikres eller kontrolleres tilstrekkelig.
 - Gjenget montering av tilbehør må være i samsvar med spindeltråden. For innsatsverktøy montert med flenser, må borehullet på innsatsverktøyet passe til flensens lokaliseringdiameteren. Tilbehør som ikke passer til monteringsmaskinvarianten til verktøyet vil gå i ubalanse når det kjøres og vibrere svært sterkt, noe som kan føre til at du mister kontrollen.
 - Ikke bruk skadede innsatsverktøy. Sjekk før hver bruk om innsatsverktøy slik som slipeskiver er splintret eller revnet, om slিপetallerkener er revnet eller svært slitt, og om stålborster har løse eller brukkede tråder. Hvis verktøyet eller innsatsverktøyet faller ned, må du kontrollere om det er skadet eller sette på et uskadet innsatsverktøy. Når du har kontrollert og satt inn innsatsverktøyet, må du holde personer som oppholder seg i nærheten unna det roterende innsatsverktøyet og la verktøyet gå i ett minutt med maksimalt turfall. Som regel brykker skadede innsatsverktøy i løpet av denne testtiden.
 - Dette apparatet er ikke beregnet på bruk av personer (inkludert barn) med redusert fysisk, sensoriske eller mentale evner eller mangel på erfaring og kunnskap med mindre de er under tilsyn eller har fått instruksjoner angående bruk av apparatet av en person som er ansvarlig for deres sikkerhet.
 - Pass på at andre personer holder tilstrekkelig avstand til arbeidsområdet ditt. Alle som går inn i arbeidsområdet, må bruke personlig verneutstyr. Brukne deler til verktøyet eller brukne innsatsverktøy kan slynges ut og derfor også forårsake skader utenfor det direkte arbeidsområdet.
 - Legg aldri verktøyet ned før innsatsverktøyet har stanset helt. Det roterende innsatsverktøyet kan komme i kontakt med overflaten der maskinen legges ned, slik at du kan miste kontrollen over verktøyet.
 - La aldri verktøyet være innkoblet mens du bærer det. Tøyet ditt kan komme inn i det roterende innsatsverktøyet hvis det tilfeldigvis kommer i kontakt med verktøyet, og innsatsverktøyet kan da bore seg inn i kroppen din.
 - Barn må være under tilsyn for å sikre at de ikke leker med apparatet.



IKKE BEARBEID MATERIALE SOM INNEHOLDER ASBEST (asbest er kreftfremkallende)



TA NØDVENDIGE FORHOLDSREGLER DERSOM HELSESKADELIG, BRENNBART ELLER EKSPLOSIVT STØV KAN OPPSTÅ UNDER ARBEIDET (enkelte støvtyper er kreftfremkallende). Bruk en støvmaske samt et støv-/sponavsug, hvis dette kan kobles til.

SPESIFIKASJONER

Modellnummer PC10
 Spenning 3,6 V
 Hastighet 2 200/min
 Maks. tilbehør Ø 64 mm

Batterikapasitet 7,2 Wh
 Vekt 0,452 kg

LADER

Inngang 100-240 Vac, 50/60 Hz, 150 mA
 Utgang 5,0 Vdc, 1,0 A
 Vekt 0,1 kg

Du må alltid kontrollere at forsyningsspenningen er den samme som spenningen som angis på laderens typeskilt.

GENERELT ⑥

- Grep
 - Mikro USB-port
 - Ladelys
 - Gjenget skaft
 - Mikro-USB
 - USB-ladekabel
 - USB
 - Strømadapter
 - På/av-bryter
 - Spor
 - Pin
 - Sprutvern*
 - Stålbørste - PC364*
 - Slipetallerkener
 - Sløfveside
 - Innsatsverktøy
 - Viske-tilbehør i hvitt skum – PC362*
 - Ikke-ripe-tilbehør i blå mikrofiber – PC363*
 - Brunt slipe-tilbehør for tyngre jobber – PC361*
- *) følger ikke standard med

LADING OG BATTERIER

- Denne laderen kan brukes av barn som er 8 år og eldre og personer mer reduserte fysiske, sensoriske eller mentale evner eller mangel på erfaring eller kunnskap hvis de får tilsyn eller instruksjoner om bruk av laderen på en sikker måte og forstår farene involvert (hvis ikke, er det fare for driftsfeil eller personskader).
- Barn må holdes under tilsyn (dette er for å sikre at de ikke leker med laderen)

- Bruk kun ladere som samsvarer med de riktige spesifikasjonene som tidligere beskrevet. ⑦
- DREMEL-lader 26150510AB (U.K. 26150510AC) kompatibel med dette verktøyet
- Verktøyet/laderen/batteriet må ikke utsettes for regn
- Ikke lad batteriet i fuktige eller våte omgivelser
- Bruk ikke laderen dersom den er skadet. Ta den med til en av de offisielt registrerte DREMEL-servicestasjonene for å få utført en sikkerhetskontroll
- Bruk ikke lader dersom ledningen eller pluggen er skadet. Ledningen eller pluggen bør byttes umiddelbart hos en av de offisielt registrerte DREMEL-servicestasjonene
- Bruk ikke batteriet dersom det er skadet. Skift det ut umiddelbart
- Laderen eller batteriet må ikke tas fra hverandre
- Ikke forsøk å lade ikke-oppladbare batterier med laderen
- Tillatt omgivelsestemperatur (verktøy/lader/batteri):
 - ved lading 0...+45 °C
 - ved drift -20...+50 °C
 - under oppbevaring -20...+50 °C

LADE BATTERIPAKKEN

Bruk strømadapter som samsvarer med spesifikasjonen for lader ovenfor for å lade Dremel Versa.

Lad Dremel Versa med en USB-kabel levert av Dremel. Bruk av andre USB-kabler kan føre til skade på verktøyet og eiendom og personskade.

Dremel PC16 leveres ikke med fulladet batteri fra fabrikk. Du må derfor lade verktøyet før du tar det i bruk.

1. Sett USB-kabelen «F» inn i USB-porten på strømadapteren «H». Hvis strømadapteren ikke er inkludert, må du lade opp verktøyet med en USB-strømforsyning på minimum 5 V / 1 A.
2. Sett strømadapteren «H» inn i en standard stikkontakt.
3. Koble mikro-USB «E» til mikro USB-port «B».
4. Batteriindikatoren I indikerer ladeforløpet. Det blå LED-lyset som du finner på verktøyhuset under USB-uttaket vil slå seg på for å angi at batteriet lades. Når verktøyet er fulladet (ca. 2 timer 45 min.), stopper ladingen automatisk, og det blå LED-lyset slås av.
5. Det er normalt at håndtaket på verktøyet blir varmt under lading.
Merk: Ladefunksjonen stopper når verktøyet brukes og fortsetter igjen etter at verktøyet er slått av.
6. Når batteriet er fulladet, kobler du mikro USB-enden på kabelen «E» fra verktøyet
7. Trekk ut strømadapteren fra stikkontakten (med mindre du lader et annet verktøy).
8. Verktøyet slås automatisk av når batteriet er tomt. Det slås brått av, i stedet for å gå langsommere og langsommere. Lad opp batteriet hvis dette skjer.

VIKTIGE MERKNADER OM LADING

Litium-ion-batteriet vil beholde ladingen mens den oppbevares i opptil 2 år, så verktøyet er alltid klart når du trenger det.

- Laderen er konstruert for rask lading når temperaturen er mellom 0 °C og 45 °C.
 - Dersom brukstiden faller betraktelig mellom hver lading, tyder det på at batteriets levetid går mot slutten, og at det bør byttes. For service av verktøyet ditt, vennligst kontakt en av de offisielt registrerte DREMEL-servicestasjonene
 - Dersom batteriet ikke lades ordentlig:
- a. **Kontroller spenningen i strømuttaket ved å plukke inn et annet elektrisk apparat.**

- b. **Kontroller om strømuttaket er koblet til en bryter som slår strømmen «av» når lyset slås av.**
- c. **Kontroller at USB-terminalene er rene. Rengjør med en bomullspinne og alkohol om nødvendig.**
- d. **Kontroller at USB-kabelen er riktig koblet til verktøyet og strømadapteren.**
- e. Hvis batteriet fortsatt ikke lades ordentlig, send verktøyet og strømadapteren inn til ditt Dremel-servicecenter.

Merk: Bruk av strømadaptere eller batterier som ikke selges av Dremel kan gjøre garantien ugyldig.

TILBEHØR

SLÅ ALLTID AV VERKTØYET FØR DU BYTTER TILBEHØR

Bruk bare tilbehør med høy ytelse som er testet av Dremel. Sørg for å lese instruksjonene som følger med Dremel-tilbehøret. Her finner du mer informasjon om bruken. Vær forsiktig når du håndterer eller legger bort tilbehør.

ENDRE TILBEHØR ⑧

For å redusere risikoen for personskader, må du alltid forsikre deg om at verktøyet er slått «AV» før du skifter tilbehør, bytter slipetallerken, fjerner sprutvern eller reparerer verktøyet.

MONTERING AV SPRUTVERN ⑧

For å feste på sprutvernet: stikk tappene på vernet ved hjelp av sporene på verktøyhuset. Vri dem mot klokken til de sitter godt fast på verktøyet. Du må feste på sprutvernet før du fester på slipetallerkener.

MONTERING AV SLIPETALLERKEN ⑧

For å montere slipetallerkenen: juster gjengene på utgangsskaffet og bruk fingeren til å stramme tallerkenen ved å vri gjengene med klokken.

MONTERE TILBEHØR ⑨

Innsatsverktøy festes på slipetallerkenen ved å ta godt tak i det og trykke til.

For å feste: juster «løkke»-siden av tilbehøret til «krok»-siden av slipetallerkenen på verktøyet. Juster innsatsverktøyet så nær midten som mulig på slipetallerkenen, slik at den roterer konsentrisk for optimal ytelse og brukervennlighet. Tilbehøret vil henge over slipetallerken, noe som gjør det mulig for brukeren å komme inn i hjørner og trange områder.

For å fjerne tilbehør: trekk tilbehøret av slipetallerkenen. Hold tilbehøret ved «løkke»-støttematerialet og skrell vekk fra slipetallerkenen i stedet for å bruke svampen/mikrofibermaterialet.

For å feste stålørsten: fjern først slipetallerkenen helt, og fest deretter på børsten ved å justere gjengene på utgangsskaffet og bruke fingeren til å stramme til ved å vri gjengene mot klokken.

BRUK



BRUK KUN DREMEL® VERSA-TILBEHØR. ANNET TILBEHØR ER IKKE DESIGNET FOR DETTE VERKTØYET OG KAN FØRE TIL PERSONSKADE ELLER SKADE PÅ EIENDOM. *Oppbevar tilbehør i et tørt og temperert miljø for å unngå forringelse.*



FØLG ALLTID BRUKS-, AVHENDINGS- OG ADVARSELINSTRUKSJONENE FRA

PRODUSENTEN AV RENGJØRINGSMIDDELET. Feil bruk kan føre til personskade og skade på eiendom.

Dremel Versa er designet for å fungere med spray, skum, gel eller væske. Før du bruker rengjøringsmidler, må du lese og følge produsentens advarsler og instruksjoner for bruk. Dekk området som du rengjør for å beskytte mot spray. Bruk sprutvern på åpne flater for å beskytte mot spray. Det anbefales å påføre vann og rengjøringsmiddel på overflaten som trenger rengjøring og/eller tilbehøret direkte. Hvis du påfører vann eller rengjøringsmiddel direkte på tilbehøret, må du riste overflødig væske av eller «pulser» verktøyet ved raskt å slå det «på» og deretter «av» i et kontrollert område (dvs. bøtte eller vask) for å redusere sprut.

For å starte rengjøringen, trykk og slipp på/av-knappen (fig. 1) mens tilbehøret er i kontakt med overflaten som skal rengjøres. Verktøyet vil komme raskt i gang. Trykk forsiktig til overflaten som skal rengjøres, men ikke trykk for hardt. La verktøyet utføre arbeidet. Beveg verktøyet i et sirkulært mønster. Ikke hold verktøyet på ett sted i mer enn 5 sekunder.

Du slår verktøyet av ved å trykke på og slippe på/av-knappen.

ELEKTRONISK OVERVÅKING

Verktøyet et utstyrt med et internt elektronisk overvåkingssystem som bidrar til å maksimere motor- og batteriyteelsen ved å begrense spenningen til verktøyet ved overbelastning eller fastkjøring.

Hvis du kjører fast verktøyet for lenge, slås verktøyet automatisk av. Når dette skjer, trykker du ganske enkelt på/av-knappen to ganger for å starte verktøyet på nytt, og fortsetter å bruke det.

Når batteriet er nesten tomt, kan det hende at verktøyet slår seg av oftere enn normalt. Hvis dette skjer, er det på tide å lade verktøyet.

TILBEHØR

Settet inneholder en slipetallerkenen, sprutvern og 4 forskjellige innsatsverktøy. Flekk-test et lite område av overflaten som du har tenkt å rengjøre for å teste om det kan rengjøres før du utfører hele rengjøringsjobben.

SPRUTVERN

Det anbefales å bruke sprutvern for alle våte rengjøringsoppgaver. Hold sprutvernet i den «utvidede» stillingen mens verktøyet er i gang for å kontrollere sprut av vann og rengjøringsmidler.

For å komme inn i et mindre område, kan sprutvernet trekkes inn i «opp»-stillingen.

For å fjerne sprutvernet helt, må du slå av verktøyet, skru av slipetallerkenen og vri sprutvernet en kvart omgang for å fjerne det. Skru slipetallerkenen på igjen.

VISKE-TILBEHØR I HVITT SKUM – PC362*

Flerbrukstilbehøret anbefales til bruk på hardt underlag, for eksempel benkeplater, glass, gulv, gulvlister, dører, vegger som ikke er malt, sko, og ikke-rustfritt stål. På grunn av mikrosliPERTeKnologien vil tilbehøret bidra til å fjerne flekker uten å bruke en slipende rengjøringsmiddel, men hvis overflaten som rengjøres ikke er tilstrekkelig hard, kan den ripes av materialet. Test et lite område med et lett trykk før bruk.

Anbefales ikke for følgende overflater:

Tre med høyglans, polert overflate, børstet overflate, sateng, falskt materiale eller bart underlag, på kobber, rustfritt stål, teflon eller karosseri.

IKKE-RIPE-TILBEHØR I BLÅ MIKROFIBER – PC363*

Anbefales for tøffe jobber uten at det vil skrape overflaten. Bra for bruk på gryter og panner, grill utvendig, vask,

komfyrplate og komfyrrister, kjøkkenutstyr og utendørs verktøy/utstyr.

BRNUT SLIPE-TILBEHØR FOR TYNGRE JOBBER – PC361*

Slipe-tilbehør som har innebygde partikler for jobber som krever mer aggressiv rengjøring og fjerning, for eksempel metallforberedelse, plenmobler, malingsfjerning, ubestruket kokekar og mer. Den skjærer raskt gjennom og fjerner tøffe fastkjørte søl.

BUSTEBØRSTE I SVART NYLON – PC364

Brukes til tøffe skrubbejobber, som for eksempel: fugemasse, dekkfelger, vasker, inventar, utstyr, utemobler og forskjellige andre overflater på badet og på kjøkkenet. Slitesterke polypropylenbuster som er vinklet slik at du kan komme bedre inn i hjørnene.

FASTKJØRINGSSIKRING

Verktøyet har en innebygd fastkjøringssikring for å beskytte motoren og batteriet dersom verktøyet setter seg fast. Hvis du bruker for mye trykk på verktøyet for lenge, vil motoren stoppe. Ta av verktøyet fra materialet du ble stoppet av, og start verktøyet på nytt med av/på-knappen. Når batteriet er nesten tomt, kan det hende at verktøyet slår seg av oftere enn normalt. Hvis dette skjer, er det på tide å lade opp batteriet.

VEDLIKEHOLD OG RENGJØRING

INNEHOLDER INGEN DELER SOM VEDLIKEHOLDES AV BRUKER. FOREBYGGENDE VEDLIKEHOLD UTFØRT AV UKYNDIGE PERSONER KAN FØRE TIL AT INNVEDIGE DELER OG LEDNINGER BLIR FEILKOBLET, NOE SOM KAN FORÅRSAKE ALVORLIG FARE.

Det er mest effektivt å bruke trykkluft til å rengjøre verktøyet. **Bruk alltid vernebriller når du rengjør verktøyet med trykkluft.**

FOR Å UNNGÅ ULYKKER, KOBLE ALLTID VERKTØYET OG/ELLER LADER FRA STRØMFORSYNINGEN FØR RENGJØRING.

Ventilasjonsåpninger og brytere må holdes rene og frie for fremmedlegemer. Ikke forsøk å foreta rengjøring ved å stikke spisse gjenstander inn gjennom åpningene.

NOEN RENGJØRINGSMIDLER OG LØSEMIDLER SKADER PLASTDELER. Noen av disse er bensin, karbontetraklorid, klorholdige rensmidler, ammoniakk og rengjøringsmidler som inneholder ammoniakk.

SERVICE OG GARANTI

Vi anbefaler at all verktøyvedlikehold utføres av et Dremel-serviceverksted.

Garantien for dette Dremel-produktet gis i henhold til lovfestede/landsspesifikke lover og forskrifter. Skader grunnet normal slitasje, overbelastning eller feil bruk dekkes ikke av garantien.

Dersom du ønsker å klage på produktet, tar du med verktøyet i montert stand og/eller lader og kjøpsbevis til forhandleren.

KONTAKTE DREMEL

Hvis du ønsker mer informasjon om service og garanti, Dremels produktvalg, brukerstøtte og hotline, kan du gå til www.dremel.com.

STØY OG VIBRASJON

Lydkraftnivå (standardavvik 3dB) dB(A)	57
Vibrasjon (triax vektorsum) m/s ²	1,4
Vibrasjonsusikkerhet K m/s ²	1,5

MERK: Den erklærte totalverdien for vibrasjon er målt i henhold til en standard testmetode og kan brukes til å sammenligne et verktøy med et annet. Den kan også brukes til innledende eksponeringsvurdering.

Vibrasjonsemisjonen under faktisk bruk av verktøyet kan avvike fra de oppgitte verdiene, avhengig av måten verktøyet brukes på. Vurder eksponeringen i de omgivelsene som verktøyet skal brukes i, og sørg deretter for nødvendige sikkerhetstiltak (alle aspekter av driftssyklusen skal tas med i vurderingen, også de periodene når verktøyet er slått av eller går på tomgang).

AVHENDING

Verktøyet, batterier, innsatsverktøy og emballasje må leveres inn til miljøvennlig gjenvinning.

KUN FOR EU-LAND

I henhold til det europeiske direktivet 2012/19/EF vedr. gamle elektriske og elektroniske apparater og tilpassingen til nasjonale lover, må et gammelt verktøy som ikke lenger kan brukes, samles inn og avhendes på en miljøvennlig måte.

FI

KÅTETYTT SYMBOLIT

- LUE NÅMÅ OHJEET**
- IRROTETTAVA VIRTALÄHDIE**
- KÄYTÄ SUOJALASEJA**
- KÄYTÄ PÖLYSUOJAINTA**
- ÄLÄ HEITÄ SÄHKÖTYÖKALUJA TALOUSJÄTTEISIIN**

YLEISET VARO-OHJEET

VAROITUS LUE KAIKKI OHJEET JA VARO-OHJEET

Varoitusten ja ohjeiden noudattamatta jättäminen voi johtaa loukkaantumiseen.

HENKILÖTURVALLISUUS

- Pysy valppaana, kato mitä teet ja käytä tervettä järkeä käyttäessäsi työkalua. Älä käytä työkalua väsyneenä tai huumeiden, alkoholin tai lääkityksen vaikutuksen alaisena. Hetkellisenkin huomion herpaantuminen työkaluja käytettäessä voi johtaa vakavaan vammaan.**
- Käytä henkilökohtaisia suojarusteita. Käytä aina suojalaseja.**
- Älä kurkottele. Huolehdi aina tukevasta seisoma-asennosta ja tasapainosta. Näin hallitset työkalun paremmin odottamattomissa tilanteissa.**
- Käytä tarkoitukseen soveltuvia vaatteita. Älä käytä löysiä työvaatteita tai koruja. Pidä hiukset, vaatteet ja käsineet loitolla liikkuvista osista. Väljät vaatteet, korut ja pitkät hiukset voivat takertua liikkuviin osiin.**

TYÖKALUN KÄYTTÖ JA HUOLTO

- Älä ylikuormita työkalua. Käytä kyseiseen työhön tarkoitettua työkalua. Sopivaa työkalua käyttäen työskentelet paremmin ja turvallisemmin tehoalueella, jolle työkalu on tarkoitettu.**
- Älä käytä työkalua, jota ei voida käynnistää ja pysäyttää käynnistyskytkimestä. Työkalu, jota ei enää voida käynnistää ja pysäyttää käynnistyskytkimellä, on vaarallinen ja täytyy korjata.**
- Säilytä työkalu poissa lasten ulottuvilta, kun niitä ei käytetä. Älä anna sellaisten henkilöiden käyttää työkalua, jotka eivät ole perehtyneet sen käyttöön tai jotka eivät ole lukeneet tätä käyttöohjetta. Työkalut ovat vaarallisia, jos niitä käyttävät kokemattomat henkilöt.**
- Hoida työkalusi huolella. Tarkista, että liikkuvat osat toimivat moitteettomasti ja etelivät ne jumiin kiinni. Varmista lisäksi, ettei niissä ole murtuneita tai vahingoittuneita osia, jotka saattaisivat vaikuttaa haitallisesti työkalun toimintaan. Jos työkalu on vioittunut, korjauta se ennen käyttöä. Huonosti huolletut työkalut aiheuttavat monia onnettomuuksia.**
- Jos on olemassa vaara, että laite tai puhdistusaineet voivat vahingoittaa tai poistaa pinnasta väriä, suosittelemme, että testaat yhteensopivuuden huomaamattomalla alueella ennen käyttöä.**
- Älä käytä laimentamattomia happoja, asetonia tai liuottimia.**
- Älä käytä syttyviä nesteitä.**
- Älä kosketa tai työnnä johtavia esineitä (esim. Ruuvimeisselit) mikro-USB-liittimeen.**
- Älä tee laitteeseen mitään muutoksia. Luvattomat muutokset voivat heikentää laitteen turvallisuutta, johtaa melutason ja äärinän lisääntymiseen ja heikentää laitteen tehoa.**
- Käytä työkaluja, tarvikkeita, vaihtotyökaluja jne. näiden ohjeiden mukaisesti. Ota tällöin huomioon työolosuhteet ja suoritettava toimenpide. Työkalun käyttö muuhun kuin sille määrättyyn käyttöön saattaa johtaa vaarallisiin tilanteisiin.**

AKKU- JA PARISTOTYÖKALUJEN KÄYTTÖ JA HUOLTO

- Käytä lataukseen ainoastaan valmistajan määrärausten mukaista laturia. Yhteensopimattoman laturin käyttö saattaa aiheuttaa palovaaran.**
- Käytä ainoastaan kyseisen työkalun kanssa käytettäväksi tarkoitettuja akkuyksiköjä tai paristoja. Muiden akkuyksiköjen tai paristojen käyttö saattaa aiheuttaa palo- ja loukkaantumisvaaran.**
- Kun akkuyksikkö ei ole käytössä, pidä se erillään muista metalliesineistä, kuten paperiliittimistä, kolikoista, avaimista, nauloista, ruuveista tai vastaavista, jotka voivat muodostaa kytkennän navasta toiseen. Akun tai pariston napojen oikosulku saattaa aiheuttaa palovammoja tai tulipalon.**
- Jos akkuja tai paristoja käsitellään väärin, niiden sisältä saattaa vuotaa nestettä. Vältä nesteen koskettamista. Jos nestettä joutuu iholle, huuhtelee saastunut alue runsaalla vedellä. Jos nestettä joutuu silmiin, huuhtelee runsaalla vedellä ja ota yhteyttä lääkäriin. Akusta tai paristosta vuotanut neste saattaa aiheuttaa ärsytystä ja palovammoja.**

KAIKKIA TOIMINTOJA KOSKEVAT VARO-OHJEET

- Käyttäjän on käytettävä laitetta määrärausten mukaisesti. Hänen tulee ottaa paikalliset olosuhteet huomioon ja olla tietoinen muista ihmisistä ja etenkin lapsista käyttäessään laitetta.**

TEKNISET TIEDOT

- b. Laitetta korkeissa paikoissa käytettäessä tulee noudattaa erityistä varovaisuutta.
- c. Älä nojaa ulos ikkunasta käyttäessäsi laitetta.
- d. Käyttäjää vastaa työalueella olevista henkilöistä.
- e. Älä käytä tarvikkeita, joita valmistaja ei ole tarkoitanut tai suositellut nimenomaan tälle työkalulle. *Vain se, että pystyt kiinnittämään tarvikkeen työkaluusi ei takaa sen turvallista käyttöä.*
- f. Tarvikkeen nimellinopeuden tulee olla vähintään yhtä suuri kuin sähkötyökalussa mainittu suurin kierrosnopeus. *Sallittua suuremmalla nopeudella pyörivät lisätarvikkeet saattavat katketa ja sinkoutua ympäristöön.*
- g. Tarvikkeen ulkohalkaisijan ja paksuuden tulee vastata työkalun mittatietoja. *Väärin mitoitettuja tarvikkeita ei voida suojata tai hallita riittävästi.*
- h. Kiertämällä kiinnitettävien lisävarusteiden kierteiden on vastattava karan kierteitä. Laippakiinnitteisten lisävarusteiden karassa olevan reiän on sovittava laipan kohdistushalkaisijaan. *Tarvikkeet, jotka eivät sovi työkalun kiinnitysosiin, pyörivät epätasaisesti, tarvitsevat voimakkaasti ja saattavat johtaa työkalun hallinnan menettämiseen.*
- i. Älä käytä vaurioituneita tarvikkeita. Tarkista tarvikkeiden mahdollisten vaurioiden varalta ennen jokaista käyttöä. Varmista esimerkiksi, ettei hiomalaikoissa ole pirstoutumia tai halkemia, ettei hiomalautasessa ole halkeamia tai voimakasta kulumista ja ettei teräsharjassa ole irtonaisia tai katkenneita lankoja. Jos työkalu tai tarvikke putoaa, tarkista se mahdollisten vaurioiden varalta tai asenna tilalle ehjä tarvikke. Kun olet tarkistanut ja asentanut vaihtotyökalun, pidä itsesi ja lähistöllä olevat henkilöt poissa pyörivän vaihtotyökalun tasosta ja anna työkalun käydä minuutti täydellä kierrosluvulla. *Vaurioituneet tarvikkeet rikkoutuvat yleensä tässä ajassa.*
- j. Tätä laitetta ei ole tarkoitettu sellaisten henkilöiden (lapset mukaan lukien) käytettäväksi, joilla on fyysisesti, sensorisesti tai henkisesti alentunut toimintakyky tai joilta puuttuu tarvittava kokemus ja tietämys, ellei heidän turvallisuudestaan vastuussa oleva henkilö ole mukana opastamassa laitteen käytössä.
- k. Varmista, että muut henkilöt pysyvät turvallisella etäisyydellä työalueeltasi. Jokaisen työalueelle tulevan henkilön tulee käyttää henkilökohtaisia suojavarusteita. *Työkappaleen tai murtuneen tarvikkeen osia saattaa sinkoutua kauemmas vahingoittaen ihmisiä myös varsinaisen työalueen ulkopuolella.*
- l. Älä koskaan laske työkalua kädestä, ennen kuin tarvikke on pysähtynyt kokonaan. *Pyörivä tarvikke saattaa koskettaa lepopintaa, ja voit menettää työkalusi hallinnan.*
- m. Älä koskaan pidä työkalua käynnissä sitä kantaaessasi. *Vaatteesi voi hetkellisen kosketuksen seurauksena tarttua kiinni pyörivään tarvikkeeseen, joka saattaa porautua kehoosi.*
- n. Lapsia tulee valvoa sen varmistamiseksi, että he eivät leikki laitteen kanssa.

 **ÄLÄ KOSKAAN TYÖSTÄ ASBESTIPIITOISIA MATERIAALEJA** (asbestia pidetään karsinogeenisena)

 **NOUDATA ASIANMUKAISIA VAROITUKSIA, JOS TYÖN AIKANA VOI MUODOSTUA TERVEYDELLE VAARALLISTA, SYTTYVÄÄ TAI RÄJÄHTÄVÄÄ PÖLYÄ** (jotkin pölytyypit voivat olla myös karsinogeenisia); käytä pölysuojainta sekä pölynpoistimia, jos sellainen on käytettävissä

Mallinumero	PC10
Jännite	3,6 V
Nopeus	2 200/min
Tarvikkeen enimmäishalkaisija Ø	64 mm
Akun kapasiteetti	7,2 Wh
Paino	0,452 kg

LATURI

Tulo	100-240 Vac, 50/60 Hz, 150 mA
Lähtö	5,0 Vdc, 1,0 A
Paino	0,1 kg

Tarkista aina, että syöttöjännite vastaa laturin arvokilvessä ilmoitettua jännitettä.

YLEISTÄ

- A. Kädensija
 - B. Micro-USB-portti
 - C. Latausvalot
 - D. Kierteistetty varsi
 - E. Micro-USB
 - F. USB-latauskaapeli
 - G. USB
 - H. Verkkoalaajaja
 - I. Virtapainike
 - J. Aukko
 - K. Tappi
 - L. Roiske suoja*
 - M. Kuituharja - PC364*
 - N. Taustalevy
 - O. Silmukkapuoli
 - P. Tarvikke
 - Q. Valkoinen arkki - PC362*
 - R. Mikrokuidusta valmistettu sininen ei naarmuttava arkki - PC363*
 - S. Ruskea kovaa kulutusta kestävä arkki - PC361*
- *) ei sisälly vakiovarustukseen

AKUT JA LATAUS

- **Tätä laturia voivat käyttää vähintään 8-vuotiaat lapset ja henkilöt, joilla on fyysisesti, sensorisesti tai henkisesti alentunut toimintakyky tai joilta puuttuu tarvittava kokemus ja tietämys, jos heidät on perehdytetty laturin käyttöön ja he ymmärtävät sen käyttöön liittyvät riskit** (muussa tapauksessa

on käyttövirheiden ja loukkaantumisten vaara)

• Valvo lapsia (tämä varmistaa, että lapset eivät leiki laturilla)

- Käytä vain latureita, jotka täyttävät oikeat vaatimukset, kuten aiemmin on kuvattu. ⑦
- DREMEL-laturi 26150510AB (U.K. 26150510AC) on yhteensopiva tämän työkalun kanssa
- Älä altista työkalua/laturia/akkaa sateelle.
- Älä lataa akkua kosteassa tai määrässä tilassa.
- Älä käytä vaurioitunutta laturia; vie se tarkastettavaksi virallisesti rekisteröityyn DREMELIN huoltopisteeseen.
- Älä käytä laturia, kun johto tai pistoke on vahingoittunut; johto tai pistoke tulee vaihtaa välittömästi jossakin DREMELIN virallisista rekisteröidyistä huoltopisteistä.
- Älä käytä vaurioitunutta akkua; korvaa se välittömästi.
- Älä pura laturia tai akkua.
- Älä yritä ladata ei-ladattavia paristoja laturilla.
- Sallitut ympäristön lämpötilat (työkalu/laturi/akku):
 - ladattaessa 0...+45 °C
 - käytettäessä -20...+50 °C
 - varastoitaessa -20...+50 °C

AKUN LATAAMINEN

Lataa Dremel Versa käyttäen yllä mainitut vaatimukset täyttävää laturia.

Lataa Dremel Versa käyttäen Dremelin toimittaa USB-kaapelia. Muiden USB-kaapelin käyttö voi johtaa laitteisto- tai omaisuusvahinkoihin ja henkilövahinkoihin.

Dremel PC10 -työkalua ei toimiteta täysin ladattuna. Lataa työkalu ennen ensimmäistä käyttöä.

1. Kiinnitä USB-kaapeli "F" verkkomuuntajan "H" USB-porttiin. Jos työkalun mukana ei toimiteta verkkomuuntajaa, lataa työkalu käyttäen vähintään 5 V / 1 A:n USB-virtalähdettä.
2. Kytke verkkomuuntaja "H" pistorasiaan.
3. Kytke micro-USB-liitin "E" micro-USB-porttiin "B".
4. Kun akku on ladattu täyteen, irrota kaapeliin "E" micro-USB-liitin työkalusta.
5. Työkalun kädensijan lämpeneminen latauksen aikana on normaalia.
Huom: lataustoiminto keskeytyy, kun työkalu kytetään päälle, ja jatkuu jälleen, kun se kytketään pois päältä.
6. Kun akku on ladattu täyteen, irrota kaapeliin "E" micro-USB-liitin työkalusta.
7. Irrota verkkomuuntaja pistorasiasta (ellet lataa seuraavaksi jotakin toista työkalua).
8. Kun akku on tyhjä, työkalun virta katkeaa automaattisesti. Kyseessä on äkkipysähdys eikä asteittainen hidastuminen. Lataa työkalun akku uudelleen.

TÄRKEITÄ HUOMAUTUKSIA LATAAMISESTA

Litiumioniakku säilyttää varauksen säilytyksessä jopa 2 vuotta, joten työkalu on aina valmis käytettäväksi silloin, kun tarvitset sitä.

- Laturi on suunniteltu pikalataamaan akun vain, kun akun lämpötila on 0°C - 45°C.

- Jos käyttöaika latausta kohden lyhenee merkittävästi, akku on ehkä aika vaihtaa. Jos työkalusi on huollon tarpeessa, ota yhteyttä DREMELIN viralliseen rekisteröityyn huoltopisteeseen.
- Jos akku ei lataudu oikein:
 - a. Tarkista verkon jännite kytkemällä jokin toinen laite pistorasiaan.
 - b. Tarkista, onko pistorasiassa valokatkaisin, jolla virta on katkaistu, kun valo ei pala.
 - c. Tarkista, etteivät USB-liittimet ole likaisia. Puhdista tarvittaessa alkoholilla kastetulla pumpulitukolla.
 - d. Tarkista, onko USB-kaapeli liitetty kunnolla työkaluun ja verkkomuuntajaan.
 - e. Jos akku ei vielääkään lataudu kunnolla, lähetä työkalu ja verkkomuuntaja Dremelin huoltokeskukseen.

Huom: muiden kuin Dremelin myymien verkkomuuntajien tai akkujen käyttö voi mitätöidä takuun.

TARVIKKEET

KYTKE TYÖKALU AINA POIS PÄÄLTÄ ENNEN TARVIKKEIDEN VAIHTAMISTA

Käytä vain Dremelin testaamia huippotehoisia tarvikkeita. Muista lukea Dremel-tarvikkeen mukana toimitetut ohjeet, joista saat lisätietoja sen käytöstä. Käsittele ja säilytä tarvikkeita huolellisesti.

TARVIKKEIDEN VAIHTAMINEN ⑧

Varmista aina loukkaantumisen riskin vähentämiseksi, että työkalun virta on kytketty pois päältä ennen lisävarusteiden vaihtamista, taustalevyn vaihtamista, roiske-suojan poistamista tai työkalun huoltoa.

ROISKESUOJAN KIINNITYS ⑧

Kiinnitä roiske-suojia kohdistamalla suojan tapit työkalun kotelossa oleviin aukkoihin. Käännä vastapäivään kunnes roiske-suojia istuu tiiviisti työkalussa. Roiske-suojia on kiinnitettävä ennen taustalevyn kiinnittämistä.

TAUSTALEVYN KIINNITYS ⑧

Kiinnitä taustalevy kiertämällä se karan kierteille ja kiristä levy sormin vastapäivään.

TARVIKKEIDEN KIINNITYS ⑨

Tarvikkeet kiinnitetään taustalevyn koukku ja silmukka -systeemillä. Kohdistaa tarvikkeen "silmuksapuoli" työkalussa olevan taustalevyn "koukkupuoleen". Kohdistaa tarvikke mahdollisimman keskelle taustalevyn, jotta se pyörii samankeskeisesti optimaalisen ja takaa siten optimaalisen suorituskyvyn ja helpon käytettävyyden. Tarvikkeet ylittävät taustalevyn reunat, jonka ansiosta niitä voi käyttää nurkissa ja ahtaissa tiloissa.

Poista tarvikke vetämällä se irti taustalevystä. Pidä tarviketta kiinni "silmuksasta" ja vedä se irti taustalevystä; älä tartu kiinni sienestä/mikrokuidusta.

Kuituharjan kiinnitys: irrota ensin taustalevy kokonaan ja kiinnitä sitten harja kohdistamalla se karan kierteille ja kiristä harja sormin vastapäivään.

KÄYTTÖ



KÄYTTÄ VAIN DREMEL® VERSA -TARVIKKEITA. MUITA LISÄVARUSTEITA EI OLE SUUNNITELTU TÄTÄ TYÖKALUVA VARTEN, JA NE VOIVAT AIHEUTTAA HENKILÖ- TAI OMAISUUSVAHINKOJA. Säilytä lisävarusteita kuivassa ja huoneenlämpöisessä paikassa vaurioiden välttämiseksi.



NOUDATA AINA PUHDISTUSAINEIDEN VALMISTAJAN ANTAMIA KÄYTTÖ-, HÄVITYS- JA VAROITUSOHJEITA. Väärä käyttö voi aiheuttaa henkilö- ja omaisuusvahinkoja.

Dremel Versa on suunniteltu toimimaan spray-, vahto-, geeli- tai nestemäisillä puhdistusaineilla. Lue ennen puhdistusliuosten käyttöä niiden valmistajien varoitukset ja käyttöohjeet. Suojaa puhdistettavaa aluetta ympäröivä alue. Rajoita sumutteen leviämisalaa käyttämällä roiske-suojaa käsitellessäsi avoimia pintoja. Suosittelemme, että levität vettä ja puhdistusainetta puhdistusta tarvitsevalle pinnalle ja / tai suoraan tarvikkeeseen. Jos käytät vettä ja pesuainetta suoraan tarvikkeessa, ravista ylimääräinen neste pois tai käynnistä ja sammuta työkalu nopeasti suljetussa tilassa (esim. Ämpäriässä tai lavuaarissa) ylimääräisten roiskeiden poistamiseksi. Aloita puhdistus painamalla virtapainiketta (kuva 1) ja vapauttamalla se, kun tarvike on kosketuksissa puhdistettavan pinnan kanssa. Työkalu saavuttaa työstönopeuden nopeasti. Paina kevyesti puhdistettavaa pintaa; älä paina liian kovaa, anna työkalun suorittaa työ. Liikuta työkalua pyörivän liikkeen. Älä pidä työkalua yhdessä kohtaa 5 sekuntia pidempää. Sammuta työkalu painamalla ja vapauttamalla virtapainike.

ELEKTRONINEN VALVONTA

Työkalusi on varustettu elektronisella valvontajärjestelmällä, joka maksimoi moottorin ja akun toiminnan rajoittamalla työkalun virransaantia ylikuormitustilanteissa ja työkalun juutuessa.

Jos työkalu on liian pitkän juuttunut, se sammuu automaattisesti. Kun näin tapahtuu, paina ja vapautta virtapainike kahdesti käynnistääksesi työkalun uudelleen ja jatka sen käyttöä.

Kun akku on lähes tyhjä, työkalu voi sammua tavallista useammin. Jos näin käy, on aika ladata akku uudelleen.

TARVIKKEET

Työkalun mukana toimitetaan taustalevy, roiske-suojaa ja 4 erilaista tarviketta. Koekäytä työkalua puhdistettavan pinnan pienellä alueella ennen työn aloittamista.

ROIKESUOJA

Suositlemme, että käytät roiske-suojaa kaikissa märkäpuhdistustehtävissä. Pidä roiske-suojaa pidennetyssä asennossa käyttäessäsi työkalua, jotta se suojaa vesi- ja puhdistusaineiden roiskeilta.

Voit vetää roiske-suojan taakse ja nostaa sen ylös työskennellessäsi ahtaissa tiloissa.

Jos haluat poistaa roiske-suojan kokonaan, kytkä työkalu pois päältä, ruuvaa taustalevy irti ja käännä roiske-suojaa neljänneskiertoa ja poista se. Ruuvaa taustalevy takaisin paikalleen.

VALKOINEN ARKKI - PC362

Monikäyttöinen arkki, jota suositellaan käytettäväksi kovilla pinoilla, kuten työtasot, lasi, lattiat, jalkalistat, ovet, maalaamattomat seinät, kengät ja muut kuin ruostumattomasta teräksestä valmistetut laitteet. Mikrohiomatekniikan ansiosta arkki auttaa poistamaan tahrat käyttämättä hankaavaa puhdistusainetta. Huom: jos puhdistettava pinta ei ole riittävän kovaa, materiaaliin voi syntyä pieniä naarmuja. Koekäytä pienellä alueella ennen työn suorittamista.

Ei suositella seuraaville pinoille: lakattu, kiillotettu, harjattu tai satiinimaalatu puu tai keinopuu, kupari, ruostumaton teräs, tarttumaton pinoite tai ajoneuvon kori.

MIKKROKUIDUSTA VALMISTETTU SININEN EI NAARMUTTAVA ARKKI - PC363

Suosittellaan käytettäväksi vaativiin töihin, joissa ei saa syntyä naarmuja. Soveltuu käytettäväksi kattiloille ja pannuille, grillien ulkopinnoilla, pesuaitaissa, liesien ulkopinnoilla ja ritiloilla, keittiövälineissä ja ulkotyökaluissa / välineissä.

RUSKEA KOVAA KULUTUSTA KESTÄVÄ ARKKI - PC361

Karkea hionta-arkki aggressiivisempaan puhdistamiseen ja poistamiseen esim. metalliesineet, pihahuonekalu, maalipoisto, päällystämättömät keittiötarvikkeet ja paljon muuta. Leikkaa nopeasti läpi ja poistaa tiukkaan kiinnittyneen lian.

MUSTA NYLONKUITUHARJA - PC364

Käytä vaativiin pintojen hankaukseen (esim. laasti, vanteet, lavuaarit, kalusteet, välineet, pihahuonekalu ja muut kylpyhuoneen ja keittiön pinnat).

Kestävät polypropeenista valmistetut harjakset ovat viistossa kulmassa, jotta pääset paremmin nurkkiin.

KIINNIJUUTTUMISSUOJA

Tässä työkalussa on sisäänrakennettu kiinnijuuttumissuojaa, joka suojaa moottoria ja akkua työkalun juutuessa kiinni. Jos painat työkalua liian kauan, moottori sammuu. Nosta työkalu irti työstettävästä pinnasta ja käynnistä se uudelleen virtapainikkeella. Kun akku on lähes tyhjä, työkalu voi sammua automaattisesti tavallista useammin. Jos näin käy, on aika ladata akku uudelleen.

KUNNOSSAPITO JA PUHDISTUS



TYÖKALUN SISÄLLÄ EI OLE KÄYTTÄJÄN HUOLLETTAVIA OSIA. VALTUUTTAMATTOMIEN HENKILÖIDEN SUORITTAMAT ENNALTAEHKÄISET HUOLTOOIMET VOIVAT JOHTAA SISÄISTEN JOHTOJEN JA OSIEN VÄÄRÄÄN SIOJTTAMISEEN, MIKÄ VOI AIHEUTTAA VAKAVAN VAARAN.

Työkalun voi puhdistaa tehokkaimmin paineilmalla. Käytä aina suojalaseja, kun puhdistat työkaluja paineilmalla.



ONNETTOMUUKSIEN VÄLTÄMISEKSI IRROTA TYÖKALU JATAI LATURI VIRTALÄHTEESTÄ ENNEN PUHDISTUSTA

Ilmanvaihtoaukot ja kytkimen vivut täytyy pitää siisteinä ja puhtaina vieraista materiaaleista. Älä yritä puhdistaa työkalua työntämällä aukkoihin teräviä esineitä.



TIETYT PUHDISTUSAINEEET JA LIUOTTIMET VAHINGOITAVAT MUOVIOSSA. Näitä ovat muun muassa bensiini, hiilitetrakloridi, klooria sisältävät puhdistusliuotteet, ammoniakki sekä ammoniakkaa sisältävät talouspuhdistusaineet.

HUOLTO JA TAKUU

Suositlemme, että Dremelin huoltopalvelu suorittaa kaikki työkalun huoltotoimenpiteet.

Tällä Dremel-tuotteella on lakisääteinen / maakohtaisten säännösten mukainen takuu. Normaalisti kulumisesta johtuvat vauriot, ylikuormitus ja väärä käsittely ovat tämän takuun ulkopuolella.

Jos haluat tehdä valituksen, toimita työkalu tai laturi jälleenmyyjälle purkamattomana yhdessä ostokuitin kanssa.

DREMELIN YHTEYSTIEDOT

Huollosta ja takuusta, muista Dremelin tuotteista, tuesta ja hotline-puhelinpalvelusta löytyy lisätietoa osoitteesta www.dremel.com.

MELU JA TÄRINÄ

Äänenpainetaso (keskipiikkeama 3 dB) dB(A)	57
Tärinä (kolmen suunnan vektorisumma) m/s ²	1,4
Tärinän epävarmuus K m/s ²	1,5

HUOMAUTUS: Ilmoitettu tärinän kokonaisarvo on mitattu standardisoidun testausmenetelmän mukaisesti, ja sitä voidaan käyttää eri työkalujen vertailemiseen. Tätä arvoa voidaan käyttää myös tärinälle altistumisen alustavaan arviointiin.

Värinä työkalun todellisen käytön aikana voi poiketa ilmoitetusta kokonaisarvosta sen mukaan, millä tavalla työkalua käytetään. Arvioi altistus todellisissa käyttöoloissa ja tunnista sen mukaiset tarvittavat toimet henkilökohtaista suojaa varten (ottaen huomioon kaikki käyttösyklin osat, kuten ajat, jolloin työkalu on sammutettu tai vapaalla, varsinaisen käytön lisäksi).

HÄVITTÄMINEN

Sähkötyökalut, akut, paristot, lisälaitteet ja pakkaukset tulisi lajitella, kierrättää ja hävittää ympäristöystävällisesti.

VAIN EU:N JÄSENMAITA KOSKEVAT TIEDOT ⑤

Euroopan unionin sähkö- ja elektroniikkalaiteromudirektiivi 2012/19/EY ja sen voimaan saattavat kansalliset lait edellyttävät, että käytöstä poistetut työkalut kerätään ja hävitetään erikseen ympäristöystävällisesti.

ES

SÍMBOLOS UTILIZADOS

- ① LEA ESTAS INSTRUCCIONES
- ② UNIDAD DE ALIMENTACIÓN DESMONTABLE
- ③ UTILICE PROTECCIÓN OCULAR
- ④ UTILICE UNA MÁSCARA ANTIPOLVO
- ⑤ NO ARROJE LAS HERRAMIENTAS ELÉCTRICAS A LA BASURA

ADVERTENCIAS GENERALES DE SEGURIDAD

⚠ ATENCIÓN LEA TODAS LAS ADVERTENCIAS DE SEGURIDAD Y TODAS LAS INSTRUCCIONES

El incumplimiento de las advertencias e instrucciones puede provocar lesiones.

SEGURIDAD DE PERSONAS

- a. Manténgase alerta, tenga cuidado con lo que esté haciendo y aplique el sentido común cuando utilice una herramienta. No utilice una herramienta cuando esté cansado o bajo la influencia de drogas, alcohol o medicación. *Basta un momento de*

falta de atención mientras se utilizan las herramientas para poder provocar lesiones personales graves.

- b. **Utilice equipo de protección personal. Lleve siempre protección ocular.**
- c. **No fuerce el acceso a lugares difíciles de alcanzar. Trabaje sobre una base firme y mantenga el equilibrio en todo momento. Esto le permitirá controlar mejor la herramienta en situaciones imprevistas.**
- d. **Vista adecuadamente. No utilice vestimenta holgada ni joyas. Mantenga el pelo, la ropa y los guantes alejados de las piezas móviles. La vestimenta holgada, el pelo largo y las joyas se pueden enganchar con las piezas en movimiento.**

USO DE LA HERRAMIENTA Y SU CUIDADO

- a. **No fuerce la herramienta. Use la herramienta prevista para el trabajo a realizar. Con la herramienta adecuada podrá trabajar mejor y más seguro dentro del margen de potencia indicado.**
- b. **No utilice la herramienta con un interruptor defectuoso. Las herramientas que no puedan controlarse mediante el interruptor son peligrosas y deben hacerse reparar.**
- c. **Guarde las herramientas fuera del alcance de los niños. No permita la utilización de la herramienta a aquellas personas que no estén familiarizadas con su uso o que no hayan leído estas instrucciones. Las herramientas utilizadas por personas inexpertas son peligrosas.**
- d. **Realice el mantenimiento de las herramientas. Controle si funcionan correctamente, sin atascarse, las partes móviles del aparato, y si existen piezas rotas o deterioradas que pudieran afectar al funcionamiento de la herramienta. Si están dañadas, haga reparar la herramienta antes de utilizarla. Muchos de los accidentes se deben a herramientas con un mantenimiento deficiente.**
- e. **Si hay alguna posibilidad de que la máquina o los detergentes pudieran dañar o descolorar una superficie, se recomienda poner a prueba la compatibilidad en una zona poco visible antes del uso.**
- f. **No utilice ácidos sin diluir, acetona o disolventes.**
- g. **No utilice líquidos inflamables.**
- h. **No toque ni inserte objetos conductivos (como destornilladores o similares) en la toma micro-USB.**
- i. **No modifique ni altere en forma alguna la máquina. Las modificaciones no autorizadas pueden perjudicar la seguridad de la máquina, provocar un aumento de ruidos y vibraciones, y un rendimiento deficiente.**
- j. **Utilice la herramienta, los accesorios, las brocas de herramienta, etc. de acuerdo a estas instrucciones, considerando las condiciones de trabajo y la tarea a realizar. El uso de la herramienta para trabajos diferentes de aquellos para los que ha sido concebida puede resultar peligroso.**

USO Y TRATO CUIDADOSO DE LA BATERÍA DE LA HERRAMIENTA

- a. **Recárguela únicamente con el cargador especificado por el fabricante. Un cargador apropiado para un tipo de batería puede generar un riesgo de incendio si se utiliza con otra batería.**
- b. **Use herramientas solo con baterías específicamente diseñadas. El uso de cualquier otra batería puede plantear un riesgo de lesión e incendio.**
- c. **Cuando no esté utilizando la batería, manténgala apartada de otros objetos metálicos, como clips de papel, monedas, llaves, clavos, tornillos u otros objetos metálicos pequeños, que pueden realizar la conexión de un terminal con otro. Los cortocircuitos**

de terminal de batería pueden provocar quemaduras o un incendio.

- d. En condiciones de uso abusivo, la batería puede expulsar líquido; evite su contacto. Si el contacto se produjese accidentalmente, lávese con agua. Si el líquido entrase en contacto con los ojos, consulte además a su médico. El líquido expulsado de la batería puede ocasionar irritación o quemaduras.

INSTRUCCIONES DE SEGURIDAD PARA TODOS LOS TRABAJOS

- a. El operador o la operadora debe utilizar la máquina respetando estas regulaciones. Debe tener en cuenta las condiciones locales así como a otras personas, sobre todo niños, cuando haga funcionar la máquina.
- b. Se debe prestar una atención especial cuando se utiliza la máquina en altura.
- c. No se asome a la ventana cuando esté utilizando la máquina.
- d. El operador o la operadora es responsable de las personas que están en la zona de trabajo.
- e. No emplee accesorios diferentes de aquellos que el fabricante haya previsto o recomendado especialmente para esta herramienta. El mero hecho de que pueda acoplarse un accesorio a la herramienta no implica que su utilización resulte segura.
- f. Las revoluciones nominales del accesorio deberán ser como mínimo iguales a las revoluciones máximas indicadas en la herramienta. Los accesorios que giren a más revoluciones de las admitidas pueden llegar a romperse.
- g. El diámetro exterior y el grosor del accesorio deberán corresponder con la capacidad nominal de la herramienta. Los accesorios de dimensiones incorrectas no pueden protegerse ni controlarse debidamente.
- h. El montaje en rosca de accesorios debe coincidir con la rosca del husillo. En el caso de los accesorios montados con bridas, el orificio del accesorio debe encajar con el diámetro de ubicación de la brida. Los accesorios que no se ajusten al husillo de la herramienta, al girar descentrados, generan unas vibraciones excesivas y pueden hacerle perder el control sobre el aparato.
- i. No use accesorios dañados. Antes de cada uso inspeccione el estado de los accesorios con el fin de detectar, p. ej. , si están desportillados o fisurados los discos de amolar, si está agrietado o muy desgastado el plato lijador, o si las púas de los cepillos de alambre están flojas o rotas. Si se le cae la herramienta o el accesorio, inspeccione si han sufrido algún daño o monte otro accesorio en buen estado. Una vez controlado y montado el accesorio sitúese Vd. y las personas circundantes fuera del plano de rotación del accesorio y deje funcionar la herramienta en vacío, a las revoluciones máximas, durante un minuto. Por lo regular, aquellos accesorios que estén dañados suelen romperse al realizar esta comprobación.
- j. Este aparato no está previsto para ser usado por personas (incluidos niños) con capacidades físicas, sensoriales o mentales disminuidas o falta de conocimiento y experiencia, a no ser que alguien responsable les supervise o les haya instruido acerca del uso del aparato de forma segura .
- k. Cuide que las personas en las inmediaciones se mantengan a suficiente distancia de la zona de trabajo. Toda persona que acceda a la zona de trabajo deberá utilizar un equipo de protección

personal. Podrían ser lesionadas, incluso fuera del área de trabajo inmediato, al salir proyectados fragmentos de la pieza de trabajo o del accesorio.

- l. Jamás deposite la herramienta antes de que el accesorio se haya detenido por completo. El accesorio en funcionamiento puede llegar a tocar la base de apoyo y hacerle perder el control sobre la herramienta.
- m. No deje funcionar la herramienta mientras la transporta. El accesorio en funcionamiento podría lesionarle al engancharse accidentalmente con su vestimenta o pelo.
- n. Se debe vigilar a los niños a fin de que no jueguen con el aparato.



NO TRABAJE MATERIALES QUE CONTENGAN AMIANTO (el amianto es cancerígeno)



TOME MEDIDAS DE PROTECCIÓN ADECUADAS SI AL TRABAJAR PUDIERA GENERARSE POLVO INFLAMABLE, EXPLOSIVO, O NOCIVO PARA LA SALUD (ciertos tipos de polvo son cancerígenos); colóquese una mascarilla antipolvo y, si su herramienta viene equipada con la conexión correspondiente, utilice además un equipo de extracción de polvo/virutas adecuado.

ESPECIFICACIONES

Número de modelo	PC10
Tensión	3,6 V
Velocidad	2.200/min
Ø máx. accesorio	64 mm
Capacidad de la batería	7,2 Wh
Peso	0,452 kg

CARGADOR

Entrada	100-240 Vac, 50/60 Hz, 150 mA
Salida	5,0 Vdc, 1,0 A
Peso	0,1 kg

Compruebe siempre que la tensión de alimentación sea la misma que la indicada en la placa de identificación del cargador.

GENERAL ⑥

- A. Empuñadura
- B. Puerto micro-USB
- C. Luces de carga
- D. Vástago roscado
- E. Micro-USB
- F. Cable de carga USB
- G. USB
- H. Adaptador de corriente
- I. Botón de encendido/apagado
- J. Ranura
- K. Pasador
- L. Protección contra salpicaduras*
- M. Cepillo de cerdas - PC364*
- N. Almohadilla de apoyo
- O. Lado de sujeción
- P. Accesorio
- Q. Almohadilla borradora de espuma blanca – PC362*
- R. Almohadilla antiarañazos de microfibra azul – PC363*
- S. Almohadilla de uso intensivo abrasiva marrón – PC361*

*) no estándar incluido

- **Este cargador puede ser utilizado por niños a partir de los 8 años y personas con limitaciones físicas, sensoriales o mentales o falta de conocimiento y experiencia, siempre que una persona responsable de su seguridad los supervise o los haya instruido acerca del uso seguro del cargador y entiendan los riesgos asociados (de lo contrario existe el peligro de que se produzcan errores de funcionamiento y lesiones).**
- **Supervise a los niños (de este modo, evitará que los niños jueguen con el cargador).**
- Utilice únicamente cargadores que respeten las especificaciones correctas tal y como se ha descrito anteriormente. ⑦
- Cargador DREMEL 26150510AB (Reino Unido 26150510AC) compatible con esta herramienta
- No exponga la herramienta/cargador/la batería a la lluvia.
- No cargue la batería en entornos húmedos o mojados.
- No utilice el cargador cuando esté dañado; acuda a un punto de asistencia DREMEL oficialmente registrado para que se lleve a cabo una comprobación de seguridad.
- No utilice el cargador cuando el cable o el enchufe esté dañado; el cable o el enchufe deben sustituirse inmediatamente en un punto de asistencia DREMEL oficialmente registrado.
- No utilice la batería cuando esté dañada; debe sustituirse de inmediato.
- No desmonte el cargador ni la batería.
- No trate de recargar baterías no recargables con el cargador.
- Temperaturas ambiente permitidas (herramienta/cargador/batería):
 - durante la carga 0...+45 °C
 - durante el funcionamiento -20...+50 °C
 - durante el almacenamiento -20...+50 °C

CÓMO CARGAR LA BATERÍA

Utilice un adaptador de corriente que respete la especificación de cargador anterior para cargar la Dremel Versa.

Cargue la Dremel Versa con un cable USB proporcionado por Dremel. El uso de otros cables USB puede causar daños en la herramienta y daños materiales, así como lesiones corporales.

La Dremel PC10 no viene completamente cargada de fábrica. Asegúrese de cargar la herramienta antes de utilizar la herramienta por primera vez.

1. Inserte el cable USB "F" en el puerto USB del adaptador de corriente "H". Si no se incluye ningún adaptador de corriente, cargue la herramienta utilizando un suministro de potencia USB de 5 V/1 A como mínimo.
2. Introduzca el adaptador de corriente "H" en la toma de corriente estándar.
3. Introduzca el micro-USB "E" en el puerto micro-USB "B".
4. El indicador de carga de la batería I indica el progreso de la carga. La luz LED azul ubicada en la carcasa de la herramienta debajo de la salida USB se encenderá para señalar que la batería está recibiendo una carga. Cuando la herramienta está totalmente cargada (aprox. en 2 h 45 min), la carga se detiene automáticamente y la luz LED azul se apaga.
5. Es normal que el asa de la herramienta se caliente durante la carga.
Nota: la función de carga se detiene mientras la herramienta está funcionando y se reanuda de nuevo una vez se ha apagado la herramienta.
6. Cuando la batería esté totalmente cargada, desconecte el extremo micro-USB del cable "E" de la herramienta
7. Desconecte el adaptador de corriente de la toma de potencia (a no ser que esté cargando otra herramienta).
8. Cuando se agote la batería, la herramienta se apagará automáticamente. La herramienta se parará de forma repentina, en lugar de apagarse de forma gradual. Simplemente tiene que recargar la herramienta.

NOTAS IMPORTANTES RELATIVAS A LA CARGA

La batería de ion de litio conservará su carga mientras esté almacenada durante un período de hasta 2 años; de esta manera siempre está lista cuando se necesita.

- El cargador se ha diseñado para la rápida carga de la batería sólo cuando la temperatura de ésta está entre 0 °C y 45 °C.
- Un descenso considerable del tiempo de funcionamiento por carga puede significar que la batería está alcanzando el final de su vida útil y debería sustituirse. Para efectuar el mantenimiento de la herramienta, póngase en contacto con una de las estaciones de servicio DREMEL oficialmente registradas
- Si la batería no se carga debidamente:
 - a. **Compruebe la tensión en la toma enchufando algún otro dispositivo eléctrico.**
 - b. **Compruebe si la toma está conectada a un interruptor de luz que corta la alimentación cuando se apagan las luces.**
 - c. **Compruebe si están sucios los terminales USB. Límpiels con un trozo de algodón y alcohol, si es necesario.**
 - d. **Inspeccione si el cable USB está conectado adecuadamente a la herramienta y al adaptador de corriente.**
 - e. Si aun así no se carga debidamente, envíe la herramienta y el adaptador de corriente a su Centro de servicio Dremel.

Nota: El uso de adaptadores de corriente o baterías no distribuidos por Dremel puede invalidar la garantía.

ACCESORIOS

DESENCHUFE LA HERRAMIENTA ANTES DE CAMBIAR ACCESORIOS

Utilice únicamente accesorios de alto rendimiento probados por Dremel. Asegúrese de leer las instrucciones adjuntas al accesorio Dremel para informarse sobre cómo se usa. Manipule y guarde los accesorios con cuidado.

CÓMO CAMBIAR ACCESORIOS ⑧

Para evitar el riesgo de lesiones, asegúrese en todo momento de que la herramienta está apagada antes de cambiar accesorios o la almohadilla de apoyo, quitar la protección contra salpicaduras o realizar una acción de mantenimiento en la herramienta.

ACOPLAMIENTO DE LA PROTECCIÓN CONTRA SALPICADURAS ⑧

Para acoplar la protección contra salpicaduras: alinee los pasadores de la protección con las ranuras que hay en la carcasa de la herramienta. Haga girar hacia la izquierda hasta que quede ajustada en la herramienta. Se debe acoplar la protección contra salpicaduras antes de acoplar la almohadilla de apoyo.

ACOPLAMIENTO DE LA ALMOHADILLA DE APOYO ⑧

Para acoplar la almohadilla de apoyo: alinee las roscas del vástago de salida y ajuste a mano la almohadilla empujando hacia la derecha.

ACOPLAMIENTO DE ACCESORIOS ⑨

Los accesorios se acoplan a la almohadilla de apoyo mediante un sistema de velcro (enganche y sujeción). Para el acoplamiento: alinee el lado de sujeción del accesorio con el lado de enganche de la almohadilla de apoyo de la herramienta. Alinee el accesorio tan cerca del centro como sea posible en la almohadilla de apoyo de manera que gire concéntricamente para un rendimiento óptimo y un uso fácil. Los accesorios sobresaldrán por la almohadilla de apoyo, lo que permite al usuario llegar a esquinas y espacios estrechos.

Extracción: tirar del accesorio hacia fuera de la almohadilla de apoyo. Sostener el accesorio por el material de sujeción y despegar de la almohadilla de apoyo, en lugar de coger el material de esponja/microfibra.

Para acoplar el cepillo de cerdas: quitar primero la almohadilla de apoyo completamente y luego acoplar el cepillo alineando las roscas del vástago de salida y apretar a mano el cepillo de cerdas hacia la izquierda.

USO

UTILICE ÚNICAMENTE ACCESORIOS DREMEL® VERSA. LOS ACCESORIOS ALTERNATIVOS NO ESTÁN DISEÑADOS PARA ESTA HERRAMIENTA Y PUEDEN PROVOCAR LESIONES PERSONALES O DAÑOS AL APARATO. *Guarde los accesorios en un entorno seco y templado para evitar su deterioro.*

RESPECTE EN TODO MOMENTO LAS INSTRUCCIONES DE APLICACIÓN, DESHECHO Y ADVERTENCIA DEL FABRICANTE DE LA SOLUCIÓN DE LIMPIEZA. *El uso inadecuado puede provocar lesiones personales y daños al aparato.*

La Dremel Versa se ha diseñado para trabajar con soluciones de limpieza en aerosol, espuma, gel o líquidas. Antes de utilizar soluciones de limpieza, lea y respete las advertencias y las instrucciones de uso del fabricante. Cubra la zona que rodea la parte que va a limpiar para protegerla del aerosol. Utilice la protección contra salpicaduras en superficies abiertas para limitar el aerosol. Se recomienda aplicar agua y el agente limpiador en la superficie que necesite limpieza y/o en el accesorio directamente. A la hora de aplicar agua o el agente limpiador directamente en el accesorio, expulse el líquido que haya en exceso o alterne la herramienta encendiéndola y apagándola rápidamente en un espacio cerrado (es decir, un cubo o un lavadero) para reducir el aerosol.

Para empezar a limpiar, pulse y suelte el botón de encendido/apagado (fig. 1) mientras el accesorio está en contacto con la superficie que se va a limpiar. La herramienta ganará velocidad rápidamente. Presione suavemente en la superficie que se va a limpiar, no presione con demasiada fuerza, deje que la herramienta haga el trabajo. Mueva la herramienta en círculos. No mantenga la herramienta en un solo lugar durante más de 5 segundos.

Para apagar la herramienta, pulse y suelte el botón de encendido/apagado.

CONTROL ELECTRÓNICO

Su herramienta está equipada con un sistema de control electrónico que le ayuda a maximizar el rendimiento del motor y de la batería limitando la corriente que llega a la herramienta cuando se producen condiciones de sobrecarga y parada.

Si deja la herramienta inactiva durante demasiado tiempo, la herramienta se apagará automáticamente. Cuando esto pase, simplemente pulse y suelte el botón de encendido/apagado dos veces para que la herramienta se active de nuevo, y siga utilizándola.

Cuando falta poco para que la batería esté descargada, la herramienta puede desconectarse con más frecuencia de la normal. Si esto ocurre, quiere decir que es hora de recargar la herramienta.

ACCESORIOS

El paquete incluye una almohadilla de apoyo, una protección contra salpicaduras, y cuatro accesorios diferentes. Antes de limpiar todo lo que tenga previsto, haga una prueba en una pequeña sección de la superficie que vaya a limpiar para comprobar la compatibilidad.

PROTECCIÓN CONTRA SALPICADURAS

En el caso de las aplicaciones de limpieza en húmedo, se recomienda utilizar la protección contra salpicaduras. Mantenga la protección contra salpicaduras en su posición extendida mientras la herramienta está funcionando para limitar el aerosol o el agua y las soluciones de limpieza. Para llegar a lugares más estrechos, la protección contra salpicaduras se puede retraer en la posición hacia arriba. Para quitar completamente la protección contra salpicaduras, apague la herramienta, desatornille la almohadilla de apoyo y, seguidamente, gire la protección contra salpicaduras un cuarto de vuelta para su extracción. Vuelva a atornillar la almohadilla de apoyo en su lugar.

ALMOHADILLA BORRADORA DE ESPUMA BLANCA – PC362

Almohadilla multiusos recomendada para el trabajo en superficies duras, por ejemplo, mostradores de trabajo, vidrio, suelos, zócalos, puertas, paredes no pintadas, zapatos, y aparatos que no sean de acero inoxidable. Mediante la tecnología microabrasiva, la almohadilla ayuda a quitar manchas sin utilizar una solución de

limpieza abrasiva; sin embargo, si la superficie que se está limpiando no es suficientemente dura, esta puede sufrir arañazos por parte del material. Haga una prueba en una pequeña parte con poca presión antes del uso. No está recomendada para las superficies siguientes: Madera muy brillante, pulida, cepillada, satinada, de imitación o sin tratar; cobre; acero inoxidable; revestimiento antiadherente o carrocerías.

ALMOHADILLA ANTIARAÑAZOS DE MICROFIBRA AZUL – PC363

Recomendada para trabajos difíciles evitando arañazos. Adecuada para su uso en cacerolas y sartenes, barbacoas, lavaderos, superficies y rejillas de cocina, electrodomésticos de cocina y herramientas o equipo para exteriores.

ALMOHADILLA DE USO INTENSIVO ABRASIVA MARRÓN – PC361

La almohadilla abrasiva incluye arenilla para trabajos que exigen una limpieza y eliminación más agresivas, por ejemplo, preparación para metales, muebles de jardín, eliminación de pintura, utensilios de cocina sin revestir, entre otros. Actúa rápidamente y elimina efectos indeseados muy adheridos.

CEPILLO DE CERDAS DE NYLON NEGRO – PC364

Se utiliza en aplicaciones de frotado difíciles, por ejemplo: lechadas, llantas de neumáticos, lavaderos, apliques, equipamiento, muebles de exterior y diversas superficies más del baño y la cocina.

Las cerdas duraderas de polipropileno se disponen en ángulo para que se pueda llegar mejor a las esquinas.

PROTECCIÓN CONTRA PARADA

Esta herramienta tiene una función de protección contra bloqueos integrada para proteger el motor y la batería en caso de bloqueo. Si se aplica demasiada presión en la herramienta durante demasiado tiempo, el motor se para. Sencillamente quite la herramienta del material en la que se ha atascado, y reinicie la herramienta con el botón de encendido/apagado. Cuando falta poco para que la batería esté descargada, la herramienta puede desconectarse automáticamente con más frecuencia de la normal. Si esto ocurre, quiere decir que es hora de recargar la batería.

MANTENIMIENTO Y LIMPIEZA

⚠ SIN PIEZAS UTILIZABLES POR EL USUARIO EN EL INTERIOR. EL MANTENIMIENTO PREVENTIVO DEBE SER REALIZADO POR PERSONAL AUTORIZADO, SI NO FUERA ASÍ LA CONEXIÓN INCORRECTA DEL CABLEADO Y LOS COMPONENTES INTERNOS PUEDE DAR LUGAR A UN GRAVE PELIGRO.

El aire comprimido es el medio de limpieza más eficaz. **Utilice siempre gafas protectoras cuando limpie herramientas con aire comprimido.**

⚠ PARA EVITAR ACCIDENTES, DESCONECTE SIEMPRE LA HERRAMIENTA O EL CARGADOR DE LA FUENTE DE ALIMENTACIÓN ANTES DE EFECTUAR UNA LIMPIEZA

Los orificios de ventilación y los interruptores deben mantenerse limpios y libres de materia extraña. No intente limpiar la herramienta insertando objetos puntiagudos por las aberturas.

⚠ CIERTOS AGENTES DETERGENTES Y DISOLVENTES DAÑAN LAS PIEZAS DE PLÁSTICO.

Algunos de estos agentes son: gasolina, tetracloruro de carbono, disolventes de limpieza clorados, amoníaco y detergentes para el hogar a base de amoníaco.

REPARACIÓN Y GARANTÍA

Se recomienda que cualquier reparación de la herramienta se realice en un centro de servicio Dremel.

Este producto de Dremel está garantizado de acuerdo con el reglamento estatutario o específico de cada país; cualquier problema debido al desgaste normal, a una sobrecarga de la herramienta o a un uso indebido quedará excluido de la garantía.

Si desea presentar una queja, envíe la herramienta desmontada, junto con un justificante de compra, al establecimiento en el que realizó la compra.

DATOS DE CONTACTO DE DREMEL

Para obtener más información sobre la gama de productos, el soporte técnico o la línea de atención al cliente de Dremel, visite www.dremel.com.

RUIDO Y VIBRACIONES

Nivel de presión sonora (desviación estándar 3 dB)	
dB(A)	57
Vibraciones (suma de vectores triax) m/s ²	1,4
Incertidumbre de vibración K m/s ²	1,5

NOTA: El valor total de la vibración declarado se ha medido de acuerdo con un método de prueba estándar y puede utilizarse para comparar una herramienta con otra. También se puede utilizar para una evaluación preliminar de la exposición.

Dependiendo de cómo se utilice, la emisión de vibraciones durante la utilización de la herramienta puede diferir del valor total declarado.

Realice una estimación de la exposición en las condiciones reales de uso e identifique las consiguientes medidas de seguridad que se deben tomar para la protección personal (teniendo en cuenta todas las partes del ciclo operativo, como por ejemplo, las ocasiones en las que la herramienta se desconecta, las ocasiones en las que está encendida pero está parada y además el tiempo en el que está activada).

ELIMINACIÓN

La herramienta eléctrica, las baterías, los accesorios y los embalajes deben reciclarse de un modo respetuoso con el medio ambiente.

SOLO PARA LOS PAÍSES DE LA UE ⁽⁵⁾

Conforme a la Directiva europea 2012/19/CE sobre residuos de aparatos eléctricos y electrónicos, tras su conversión en ley nacional, las herramientas deberán recogerse por separado y desecharse de forma respetuosa con el medio ambiente.

PT

SÍMBOLOS UTILIZADOS

- ① LEIA ESTAS INSTRUÇÕES
- ② UNIDADE DE ALIMENTAÇÃO AMOVÍVEL

- ③ USE ÓCULOS DE PROTEÇÃO
- ④ USE MÁSCARA ANTIPOEIRAS
- ⑤ NÃO COLOQUE FERRAMENTAS ELÉTRICAS NO LIXO COMUM

AVISOS DE SEGURANÇA GERAIS

ATENÇÃO LEIA TODOS OS AVISOS DE SEGURANÇA E INSTRUÇÕES

O não cumprimento dos avisos e instruções pode provocar lesões.

PROTEÇÃO PESSOAL

- a. Esteja atento, tenha cuidado com o que está a fazer e seja prudente quando trabalhar com uma ferramenta. Não utilize ferramentas quando estiver fatigado ou sob influência de drogas, álcool ou medicamentos. *Um momento de descuido ao utilizar ferramentas pode provocar lesões graves.*
- b. Utilize equipamento de proteção pessoal. Use sempre óculos de proteção.
- c. Não tente exceder os seus limites de alcance. Mantenha sempre uma posição firme e equilibrada. *Desta forma poderá controlar melhor a ferramenta em situações inesperadas.*
- d. Use roupa apropriada. Não use roupa larga nem joalharia. Mantenha o cabelo, vestuário e luvas afastados das peças em movimento. *Joalharia, roupas largas ou cabelos longos podem ficar presos nas peças em movimento.*

UTILIZAÇÃO E CUIDADOS A TER COM A FERRAMENTA

- a. Não force a ferramenta. Utilize a ferramenta mais adequada ao trabalho que vai executar. *É melhor e mais seguro trabalhar com a ferramenta apropriada no regime de potência indicado.*
- b. Não utilize a ferramenta se o interruptor estiver defeituoso. *Uma ferramenta que não pode ser controlada através do interruptor torna-se perigosa e deve ser reparada.*
- c. Guarde as ferramentas desligadas fora do alcance das crianças e não permita que sejam manuseadas por pessoas não familiarizadas com a utilização das mesmas ou que não tenham lido estas instruções. *As ferramentas tornam-se perigosas nas mãos de pessoas inexperientes.*
- d. Mantenha as ferramentas em bom estado. Verifique se existem peças móveis desalinhas ou emperradas, peças fissuradas e outras condições que possam comprometer o funcionamento da ferramenta. Se estiver danificada, mande-a reparar antes de voltar a utilizá-la. *Muitos acidentes surgem por falta de manutenção adequada das ferramentas.*
- e. Caso exista alguma possibilidade de a máquina ou detergentes poderem danificar ou descolorar uma superfície, recomenda-se que a compatibilidade seja testada numa área pouco visível antes da utilização.
- f. Não utilize ácidos não diluídos, acetona ou solventes.
- g. Não utilize líquidos inflamáveis.
- h. Não toque nem insira objetos condutores (como chaves de fendas ou semelhantes) na tomada Micro USB.
- i. Não altere as características da máquina. *Modificações não autorizadas podem comprometer a segurança da sua máquina, provocar um aumento de ruído e vibrações e fraco desempenho.*
- j. Utilize a ferramenta, acessórios e ponteiras, entre outros, de acordo com estas instruções e tendo

em conta as condições de trabalho e a tarefa a ser executada. *A utilização de ferramentas para outras tarefas que não as previstas poderá originar situações perigosas.*

UTILIZAÇÃO E CUIDADOS A TER COM A FERRAMENTA A BATERIA

- a. Recarregar apenas com o carregador indicado pelo fabricante. *Um carregador indicado para um determinado tipo de baterias pode aumentar o risco de incêndio quando utilizado para recarregar outras baterias.*
- b. As ferramentas devem ser utilizadas apenas com as pilhas indicadas. *A utilização de pilhas diferentes pode representar um risco de incêndio e provocar lesões.*
- c. Quando não estiver a usar as pilhas, mantenha-as afastadas de outros objetos metálicos, como cliques, moedas, chaves, pregos, parafusos ou outros pequenos objetos metálicos que possam servir de ligação entre os dois terminais. *Ao curto-circuitar os terminais da pilha poderá provocar queimaduras ou deflagrar um incêndio.*
- d. Em situações abusivas, o líquido da pilha pode ser projetado. Evite o contacto com este líquido. Se o contacto suceder acidentalmente, passe a zona afetada por água. Nos casos em que o líquido entra em contacto com os olhos, procure assistência médica depois de os passar por água. *O líquido projetado da pilha pode provocar irritações cutâneas ou queimaduras.*

INSTRUÇÕES DE SEGURANÇA PARA TODO O TIPO DE OPERAÇÕES

- a. O operador deve usar a máquina de acordo com as normas. *Deve ter em consideração as condições locais e ter em atenção outras pessoas, especialmente crianças, ao operar a máquina.*
- b. Deve ser tido um especial cuidado ao utilizar a máquina em locais altos.
- c. Não se debruce para fora da janela ao utilizar a máquina.
- d. O operador é responsável pelas pessoas presentes na área de trabalho.
- e. Não utilize acessórios que não foram especialmente concebidos e recomendados pelo fabricante para esta ferramenta. *O facto de poder fixar o acessório a esta ferramenta não garante uma aplicação segura.*
- f. A velocidade nominal de rotação do acessório deve ser, no mínimo, igual à velocidade indicada na ferramenta. *Acessórios a rodar acima da respetiva velocidade nominal podem partir e despedaçar-se.*
- g. O diâmetro exterior e a espessura do acessório devem corresponder às medidas indicadas da sua ferramenta. *Acessórios de tamanho incorreto não ficam resguardados nem são controlados adequadamente.*
- h. Os acessórios roscados devem corresponder à rosca do veio. No caso de acessórios montados com flanges, o orifício do mandril do acessório deve corresponder diâmetro de centragem da flange. *Os acessórios que não cabem exatamente no veio da ferramenta giram de forma irregular, vibram excessivamente e podem levar à perda de controlo.*
- i. Não utilizar acessórios danificados. Antes de cada utilização deverá controlar os acessórios e verificar se, por exemplo, os discos abrasivos apresentam fissuras e estilhaços, se os pratos abrasivos apresentam fissuras, se há desgaste ou forte atrito,

- se as escovas de arame apresentam arames soltos ou partidos. Se a ferramenta ou o acessório cair, deverá verificar se sofreram danos ou então deverá utilizar um acessório intacto. Após ter controlado e introduzido o acessório, deverá manter-se a si e aos outros fora do nível de rotação do acessório e deixar a ferramenta funcionar durante um minuto à rotação máxima. Os acessórios danificados quebram normalmente durante este período de teste.
- j. Esta ferramenta não se destina a ser utilizada por pessoas (incluindo crianças) com limitações físicas, sensoriais ou mentais, ou com falta de experiência ou conhecimentos, a menos que sejam supervisionadas ou recebam instruções sobre a utilização da ferramenta por uma pessoa responsável pela segurança delas.
 - k. As pessoas que se encontrem nas proximidades devem manter uma distância segura da área de trabalho. Cada pessoa que entrar na área de trabalho deverá usar um equipamento de proteção pessoal. *Estilhaços da peça de trabalho ou acessórios partidos podem voar e causar lesões fora da área imediata de trabalho.*
 - l. Nunca guarde a ferramenta antes de o acessório parar completamente. *O acessório em rotação pode entrar em contacto com a superfície de apoio, provocando o descontrolo da ferramenta.*
 - m. Não permita que a ferramenta funcione enquanto estiver a transportá-la. *Esta pode prender acidentalmente na roupa devido ao contacto com o acessório em rotação e provocar ferimentos.*
 - n. As crianças devem ser supervisionadas para garantir que não brincam com a ferramenta.

 **NÃO TRABALHE COM MATERIAIS QUE CONTENHAM AMIANTO** (o amianto é considerado cancerígeno)

 **TOME MEDIDAS DE PROTEÇÃO SE, DURANTE O TRABALHO, HOUVER POSSIBILIDADE DE PRODUZIR PÓS NOCIVOS PARA A SAÚDE, INFLAMÁVEIS OU EXPLOSIVOS** (alguns pós são considerados cancerígenos); use uma máscara antipoeiras e, se possível, monte um dispositivo de aspiração de poeiras/lascas

ESPECIFICAÇÕES

Número do modelo	PC10
Tensão	3,6 V
Velocidade	2 200/min
Diâmetro máximo do acessório Ø	64 mm
Capacidade da bateria	7,2 Wh
Peso	0,452 kg

CARREGADOR

Entrada	100-240 Vca, 50/60 Hz, 150 mA
Saída	5,0 Vcc, 1,0 A
Peso	0,1 kg

Verifique sempre se a tensão de alimentação é idêntica à indicada na placa de identificação do carregador.

GERAL

- A. Punho
- B. Porta Micro USB
- C. Luzes de carga
- D. Encabadouro roscado
- E. Micro USB

- F. Cabo de carga USB
 - G. USB
 - H. Transformador
 - I. Botão de ligar/desligar
 - J. Ranhura
 - K. Pino
 - L. Proteção antissalpacos*
 - M. Escova de cerdas - PC364*
 - N. Base de apoio
 - O. Lado fêmea
 - P. Acessório
 - Q. Disco de limpeza de espuma branca – PC362*
 - R. Disco não abrasivo de microfibras azul – PC363*
 - S. Disco abrasivo reforçado castanho – PC361*
- *) não incluída de série

CARREGAR E BATERIAS

- **Este carregador pode ser utilizado por crianças a partir dos 8 anos e por pessoas com limitações físicas, sensoriais ou mentais, ou com falta de experiência ou conhecimentos, se forem supervisionadas por alguém responsável pela sua segurança ou se lhes tiverem sido dadas instruções sobre a utilização do carregador de forma segura e se perceberem os riscos associados** (caso contrário, existe risco de ocorrência de erros e ferimentos relativos à utilização do carregador)
- **Supervisione as crianças** (para se certificar de que não brincam com o carregador)
- Utilize apenas carregadores que correspondam às especificações corretas anteriormente descritas. 
- Carregador DREMEL 26150510AB (26150510AC no Reino Unido) compatível com esta ferramenta
- Não deixe a ferramenta/carregador/bateria à chuva

- Não carregue a bateria em ambientes húmidos ou locais molhados
- Não use o carregador quando danificado; leve-o a um dos postos oficiais de assistência técnica DREMEL para um controlo de segurança
- Não utilize o carregador se o cabo ou a ficha estiverem danificados; dirija-se a um dos postos oficiais de assistência técnica DREMEL a fim de substituir de imediato o cabo ou a ficha do carregador
- Não utilize a bateria quando danificada; deve proceder à sua imediata substituição
- Não desmonte o carregador nem a bateria
- Não tente recarregar baterias não recarregáveis com o carregador
- Temperatura ambiente permitida (ferramenta/carregador/baterias):
 - ao carregar 0...+45 °C
 - durante o funcionamento -20...+50 °C
 - durante o armazenamento -20...+50 °C

CARREGAR A BATERIA

Utilize um transformador compatível com as especificações do carregador acima indicadas para carregar a Dremel Versa.

Carregue a Dremel Versa com um cabo USB fornecido pela Dremel. A utilização de outros cabos USB poderá provocar danos na ferramenta e materiais, bem como lesões físicas.

A bateria da sua Dremel PC10 não vem totalmente carregada de fábrica. Certifique-se de que a bateria é carregada antes de utilizar a ferramenta pela primeira vez.

1. Insira o cabo USB "F" na porta USB do transformador "H". Se a ferramenta não inclui um transformador, carregue-a utilizando uma fonte de alimentação USB mínima de 5 V/1 A.
2. Ligue o transformador "H" à tomada elétrica normal.
3. Ligue a ficha Micro USB "E" na porta Micro USB "B".
4. O indicador de carga da bateria I indica o processo de carregamento. O LED azul localizado no corpo da ferramenta abaixo da saída USB acende para sinalizar que a bateria está a receber carga. Quando a ferramenta está totalmente carregada (aprox. 2h45), o carregamento é interrompido automaticamente e o LED azul apaga-se.
5. É normal que o punho da ferramenta aqueça durante o carregamento.

Nota: a função de carregamento para durante o funcionamento da ferramenta e é retomado após a ferramenta ser desligada.
6. Quando a bateria está totalmente carregada, desligue a extremidade Micro USB do cabo "E" da ferramenta
7. Desligue o transformador da tomada elétrica (salvo se estiver a carregar outra ferramenta).
8. Quando a bateria fica completamente descarregada, a ferramenta desliga-se automaticamente. Esta será uma paragem repentina e não uma desaceleração gradual da ferramenta. Basta recarregar a ferramenta.

OBSERVAÇÕES IMPORTANTES SOBRE O CARREGAMENTO

A bateria de íons de lítio aguenta a carga armazenada até 2 anos, para estar sempre pronta quando necessita dela.

- O carregador foi concebido para carregar rapidamente a bateria apenas quando a temperatura da bateria se situa entre os 0 °C e os 45 °C.
- Um decréscimo acentuado do tempo operacional da bateria depois de esta ter sido recarregada poderá significar que a mesma se aproxima do seu fim de vida útil, devendo ser substituída. Para solicitar assistência

para a sua ferramenta, contacte um dos postos oficiais de assistência técnica DREMEL

- Caso a bateria não carregue convenientemente:
 - a. **Confirme se a tomada tem corrente ligando outro aparelho elétrico.**
 - b. **Confirme se a tomada está ligada a um interruptor de luz que corta a corrente quando é desligado.**
 - c. **Verifique se os terminais da bateria estão sujos. Se esse for o caso, limpe-os com um cotonete embebido em álcool.**
 - d. **Verifique se o cabo USB está corretamente ligado à ferramenta e ao transformador.**
 - e. **Se ainda assim não carregar convenientemente, envie a ferramenta** e o transformador para o seu Centro de Assistência Dremel.

Nota: A utilização de transformadores ou de baterias que não sejam

da Dremel poderá anular a garantia.

ACESSÓRIOS

DESLIGUE SEMPRE A FERRAMENTA ANTES DE SUBSTITUIR ACESSÓRIOS

Utilize somente acessórios Dremel testados, de elevado desempenho. Não se esqueça de ler as instruções fornecidas com o seu acessório Dremel para obter mais informações sobre a sua utilização. Manuseie e armazene os acessórios com cuidado.

SUBSTITUIR ACESSÓRIOS ⑧

Para reduzir o risco de lesões, certifique-se sempre de que a ferramenta está desligada ("OFF") antes de trocar acessórios ou a base de apoio, retirar a proteção antissalpícos ou efetuar qualquer trabalho de manutenção na ferramenta.

AFIXAÇÃO DA PROTEÇÃO ANTISALPÍCOS ⑧

Para fixar a proteção antissalpícos: alinhe os pinos da proteção com as ranhuras do corpo da ferramenta. Rode para a esquerda até estar bem encaixada na ferramenta. A proteção antissalpícos deve ser fixada antes da base de apoio.

FIXAÇÃO DA BASE DE APOIO ⑧

Para ficar a base de apoio: alinhe com a rosca do encabadouro e aperte a base rodando-a para a direita.

FIXAÇÃO DE ACESSÓRIOS ⑨

Os acessórios podem ser fixados a uma base de apoio através de um sistema de macho-fêmea.

Para fixar: alinhe o lado "fêmea" do acessório ao lado "macho" da base de apoio da ferramenta. Centre o acessório o mais possível com a base de apoio para que rode de forma concêntrica, por forma a obter o melhor desempenho e facilidade de utilização. Os acessórios ficam salientes em relação à base de apoio, permitindo ao utilizador chegar a cantos e espaços exigidos.

Para retirar: puxe o acessório da base de apoio. Pegue no acessório pelo material do lado "fêmea" e puxe para desagarrar da base de apoio, em vez de agarrar pelo lado da esponja/microfibras.

Para fixar a escova de cerdas: primeiro, retire por completo a base de apoio e, em seguida, fixe a escova alinhando-a com a rosca do encabadouro e aperte-a rodando para a esquerda.

UTILIZAÇÃO

UTILIZE APENAS ACESSÓRIOS DREMEL® VERSA. OS OUTROS ACESSÓRIOS NÃO FORAM CONCEBIDOS PARA ESTA FERRAMENTA E PODEM PROVOCAR LESÕES FÍSICAS OU DANOS MATERIAIS.
Guarde os acessórios num local seco e temperado para evitar que se deteriorem.

CUMPRE SEMPRE AS INSTRUÇÕES DE APLICAÇÃO, ELIMINAÇÃO E AVISO DO FABRICANTE DA SOLUÇÃO DE LIMPEZA. *O uso indevido pode provocar lesões físicas e danos materiais.*

A Dremel Versa foi concebida para trabalhar com produtos de limpeza em aerossol, espuma, gel ou líquido. Antes de utilizar soluções de limpeza, leia e siga os avisos e instruções de utilização do fabricante. Cubra a área envolvente que está a limpar para a proteger de salpicos. Utilize a proteção antissalpicos em superfícies abertas para conter os salpicos. Recomenda-se a aplicação de água e um produto de limpeza na superfície que necessita de limpeza e/ou diretamente no acessório. Se aplicar água ou um produto de limpeza diretamente no acessório, sacuda-o para eliminar o excesso de líquido ou "sacuda" a ferramenta ligando-a e desligando-a rapidamente num local protegido (por exemplo, um balde ou lava-louças) para reduzir os salpicos.

Para iniciar a limpeza, prima e largue o botão de ligar/desligar (Fig. 1) enquanto o acessório está em contacto com a superfície a limpar. A ferramenta ganha rapidamente velocidade. Prima suavemente contra a superfície a limpar, sem aplicar demasiada força, e deixe que a ferramenta faça o trabalho. Utilize a ferramenta com movimentos circulares. Não utilize a ferramenta no mesmo ponto durante mais de 5 segundos.

Para desligar a ferramenta, prima e largue o botão de ligar/desligar.

MONITORIZAÇÃO ELETRÓNICA

A sua ferramenta está equipada com um sistema eletrónico interno de monitorização que ajuda a maximizar o desempenho do motor e da bateria limitando a corrente de alimentação quando surgem situações de sobrecarga ou de perda de potência.

Se mantiver a ferramenta demasiado tempo em perda, ela desliga-se automaticamente. Quando isso acontece, basta premir e largar duas vezes o botão de ligar/desligar para voltar a ligar a ferramenta e continuar a utilizá-la.

Quando a bateria estiver a ficar sem carga, a ferramenta poderá desligar-se com mais frequência do que é habitual. Se tal acontecer, está na hora de recarregar a bateria.

ACESSÓRIOS

O conjunto inclui uma base de apoio, proteção antissalpicos e 4 acessórios diferentes. Faça um pequeno teste numa secção da superfície que pretende limpar para verificar a aceitação antes de proceder à limpeza completa.

PROTEÇÃO ANTISALPICOS

Recomenda-se a utilização da proteção antissalpicos em todas as aplicações de limpeza com líquido. Mantenha a proteção antissalpicos na posição "saliente" enquanto a ferramenta está a funcionar para conter os salpicos de água e líquidos de limpeza.

Para chegar a espaços exíguos, a proteção antissalpicos pode ser recolhida para a posição "retraída".

Para retirar completamente a proteção antissalpicos, desligue a ferramenta, desenrosque a base de apoio e rode a proteção antissalpicos um quarto de volta para a retirar. Volte a enroscar a base de apoio.

DISCO DE LIMPEZA DE ESPUMA BRANCA – PC362

Disco multiusos recomendado para utilização em superfícies rígidas, como bancadas, vidro, pavimentos, rodapés, portas, paredes sem pintura, sapatos e aplicações de aço não oxidável. Graças à tecnologia microabrasiva, o disco ajuda a remover manchas sem utilizar um produto de limpeza abrasivo; no entanto, se a superfície a limpar não for suficientemente rígida, poderá ficar com riscos finos provocados pelo material. Antes de utilizar, teste numa área pequena exercendo uma pressão ligeira.

Não recomendado para as seguintes superfícies: madeira brilhante, envernizada, escovada, acetinada, Faux ou virgem; cobre, aço inoxidável; revestimento antiaderente ou carroçarias de veículos.

DISCO NÃO ABRASIVO DE MICROFIBRA AZUL – PC363

Recomendado para executar trabalhos difíceis sem riscar. Bom para utilizar em tachos e panela, grelhadores de exterior, lava-louças, tampos e grelhas de fogão, eletrodomésticos de cozinha e equipamento/ferramentas de exterior.

DISCO ABRASIVO REFORÇADO CASTANHO – PC361

O disco abrasivo contém grão incorporado para trabalhos que exijam limpeza e remoção mais agressiva, como primário de metal, mobiliário de exterior, remoção de tinta e utensílios de cozinha sem revestimento, entre outros. Desgasta e remove rapidamente sujidade muito entranhada.

ESCOVA DE CERDAS DE NYLON PRETO – PC364

Use para aplicações em que é necessário esfregar com força, como: argamassa jantes, lava-louças, luminárias, equipamento, mobiliário de exterior e várias outras superfícies da casa de banho e cozinha. As resistentes cerdas de polipropileno são inclinadas para lhe permitir chegar melhor aos cantos.

PROTEÇÃO CONTRA PERDAS

Esta ferramenta tem uma funcionalidade de proteção contra perdas integrada para proteger o motor e a bateria em caso de perda de potência. Se aplicar demasiada pressão na ferramenta durante demasiado tempo, o motor para. Basta retirar a ferramenta do material em que entrou em perda e reiniciá-la com o botão de ligar/desligar. Quando a bateria estiver a ficar sem carga, a ferramenta poderá desligar-se automaticamente com mais frequência do que é habitual. Se tal acontecer, está na hora de recarregar a bateria.

MANUTENÇÃO E LIMPEZA

NÃO MEXER NO INTERIOR DA FERRAMENTA. OS TRABALHOS DE MANUTENÇÃO PREVENTIVA EXECUTADOS POR PESSOAL NÃO AUTORIZADO PODEM RESULTAR NA LIGAÇÃO INCORRETA DOS FIOS INTERNOS E MONTAGEM INADEQUADA DE COMPONENTES, O QUE PODERÁ REPRESENTAR UM VERDADEIRO PERIGO.

A ferramenta pode ser limpa com maior eficácia utilizando ar comprimido seco. **Use sempre óculos de proteção quando limpar ferramentas com ar comprimido.**

PARA EVITAR ACIDENTES, DESLIGUE SEMPRE A FERRAMENTA E/OU O CARREGADOR DA FONTE DE ALIMENTAÇÃO ANTES DE LIMPAR

As aberturas de ventilação e os interruptores devem permanecer limpos e sem resíduos. Não tente limpar a ferramenta enfiando objetos pontiagudos pelas aberturas.

▲ DETERMINADOS AGENTES E SOLVENTES DE LIMPEZA DANIFICAM OS PLÁSTICOS. *Eis alguns deles: gasolina, tetracloreto de carbono, solventes de limpeza clorados, amônia e detergentes para o lar que contém amônia.*

ASSISTÊNCIA TÉCNICA E GARANTIA

Recomendamos que todos os serviços de assistência sejam executados por um Centro de Assistência Dremel. A garantia deste produto Dremel está em conformidade com a legislação de cada país. A garantia não cobre avarias provocadas pelo desgaste normal, sobrecargas ou utilização indevida.

Em caso de reclamação, envie a ferramenta e/ou carregador por desmontar, juntamente com o comprovativo de compra, para o seu agente autorizado.

CONTACTAR A DREMEL

Para obter mais informações sobre a assistência técnica, garantia, gama de produtos Dremel, apoio ao cliente e o número da linha direta, vá a www.dremel.com.

RÚIDO E VIBRAÇÃO

Nível de pressão acústica (desvio-padrão 3dB) dB(A)	57
Vibração (soma vetorial triaxial) m/s ²	1,4
Incerteza de vibração K m/s ²	1,5

NOTA: O valor total de vibração declarado foi medido de acordo com um método de ensaio normalizado e pode ser utilizado para comparar ferramentas entre si. Pode também ser utilizado para uma avaliação preliminar de exposição.

A emissão de vibrações durante a utilização desta ferramenta pode divergir do valor total declarado dependendo da forma como a ferramenta é utilizada. Faça uma estimativa da exposição nas condições atuais de utilização e identifique as medidas de segurança de protecção pessoal em conformidade (tendo em conta todas as fases do ciclo de trabalho, como as vezes em que desliga a ferramenta e quando esta está ligada com o seu dedo no interruptor).

ELIMINAÇÃO

A ferramenta, as baterias, os respetivos acessórios e embalagens devem ser devidamente separados e enviados para a reciclagem adequada.

APENAS PARA PAÍSES DA CE ⑤

De acordo com a Diretiva Europeia 2012/19/CE relativa aos Resíduos de Equipamentos Elétricos e Eletrónicos e as respetivas implementações nas leis nacionais, as ferramentas que perderam utilidade têm de ser separadas, recolhidas e eliminadas de forma ecológica.

EL

CHRHSIMOPHOYMEANA SYMBOLA

- ① ΔΙΑΒΑΣΤΕ ΑΥΤΕΣ ΤΙΣ ΟΔΗΓΙΕΣ
- ② ΑΠΟΣΠΩΜΕΝΗ ΜΟΝΑΔΑ ΤΡΟΦΟΔΟΣΙΑΣ
- ③ ΧΡΗΣΙΜΟΠΟΙΗΣΤΕ ΠΡΟΣΤΑΤΕΥΤΙΚΑ ΓΥΑΛΙΑ

④ ΧΡΗΣΙΜΟΠΟΙΗΣΤΕ ΜΑΣΚΑ ΠΡΟΣΤΑΣΙΑΣ ΑΠΟ ΤΗ ΣΚΟΝΗ

⑤ ΜΗΝ ΡΙΧΝΕΤΕ ΤΑ ΗΛΕΚΤΡΙΚΑ ΕΡΓΑΛΕΙΑ ΣΤΑ ΟΙΚΙΑΚΑ ΑΠΟΡΡΙΜΜΑΤΑ

ΓΕΝΙΚΕΣ ΠΡΟΕΙΔΟΠΟΙΗΣΕΙΣ ΑΣΦΑΛΕΙΑΣ

▲ ΠΡΟΕΙΔΟΠΟΙΗΣΗ ΔΙΑΒΑΣΤΕ ΟΛΕΣ ΤΙΣ ΠΡΟΕΙΔΟΠΟΙΗΣΕΙΣ ΑΣΦΑΛΕΙΑΣ ΚΑΙ ΟΛΕΣ ΤΙΣ ΟΔΗΓΙΕΣ

Η μη συμμόρφωση με τις προειδοποιήσεις και τις οδηγίες μπορεί να έχει ως αποτέλεσμα τραυματισμό.

ΠΡΟΣΩΠΙΚΗ ΑΣΦΑΛΕΙΑ

- Όταν χειρίζεστε εργαλεία, να είστε σε εγρήγορση, να κοιτάτε τι κάνετε και να χρησιμοποιείτε την κοινή λογική. Μην χρησιμοποιείτε εργαλεία όταν είστε κουρασμένοι ή υπό την επήρεια ναρκωτικών, αλκοόλ ή φαρμάκων. Μια στιγμή απροσεξίας κατά τον χειρισμό ενός εργαλείου μπορεί να έχει ως αποτέλεσμα σοβαρούς τραυματισμούς.
- Να χρησιμοποιείτε προσταπικό εξοπλισμό προστασίας. Να χρησιμοποιείτε πάντοτε προστατευτικά γυαλιά.
- Μην υπερεκτιμάτε τον εαυτό σας. Να λαμβάνετε σωστή στάση και να κρατάτε πάντοτε την ισορροπία σας. Αυτό επιπρέπει καλύτερο έλεγχο του εργαλείου σε απρόσμενες συνθήκες.
- Να φοράτε σωστή ενδυμασία. Μην φοράτε φαρδιά κρούα ή κοσμήματα. Κρατάτε τα μαλλιά, τα ρούχα και τα γάντια σας μακριά από τα κινούμενα μέρη. Χαλαρά ρούχα, κοσμήματα ή μακριά μαλλιά μπορεί να εμπλέκουν στα κινούμενα μέρη.

ΧΡΗΣΗ ΚΑΙ ΦΡΟΝΤΙΔΑ ΤΩ ΕΡΓΑΛΕΙΟΥ

- Μην “ζορίζετε” το εργαλείο. Να χρησιμοποιείτε το σωστό εργαλείο για την εργασία σας. Το σωστό εργαλείο καθιστά την εργασία σας καλύτερη και ασφαλέστερη όταν εργάζεται με την ταχύτητα για την οποία σχεδιάστηκε.
- Μην χρησιμοποιείτε το εργαλείο εάν ο διακόπτης δεν το ενεργοποιεί ή απενεργοποιεί. Ένα εργαλείο το οποίο δεν μπορεί να ελεγχθεί με τον διακόπτη είναι επικίνδυνο και πρέπει να επισκευαστεί.
- Να φυλάτε τα εργαλεία που δε χρησιμοποιούνται μακριά από παιδιά και να μην επιτρέπετε τη χρήση ενός εργαλείου από άτομα που δεν είναι εξοικειωμένα με το εργαλείο ή με τις οδηγίες λειτουργίας του. Τα εργαλεία είναι επικίνδυνα στα χέρια ανεκπαιδευτων χρηστών.
- Να συντηρείτε τα εργαλεία. Να ελέγχετε την ευθυγράμμιση και τις συνδέσεις των κινούμενων εξαρτημάτων, εάν έχουν φθορές, καθώς και σιδηήποτε άλλο μπορεί να επηρεάσει τη λειτουργία των εργαλείων. Εάν υπάρχουν ζημιές, φροντίστε για την επισκευή του εργαλείου πριν το χρησιμοποιήσετε. Η κακή συντήρηση των εργαλείων αποτελεί αιτία πολλών ατυχημάτων.
- Εάν υπάρχει οποιαδήποτε πιθανότητα το μηχάνημα ή καθαρστικά να προξενήσουν βλάβη ή να αποχρωματίσουν μια επιφάνεια, συνιστάται να δοκιμάσετε τη συμβατότητα σε μια περιοχή που δεν φαίνεται πριν από τη χρήση.
- Μην χρησιμοποιείτε αδιάλυτα οξέα, ακετόνη ή διαλύτες.
- Μην χρησιμοποιείτε εύφλεκτα υγρά.
- Μην αγγίζετε ή εισάγετε αγγίγματα αντικείμενα (όπως κατασβήδρια ή παρόμοια) στην υποδοχή micro-USB.
- Μην κάνετε αλλαγές ή τροποποιήσεις στο μηχάνημα. Οι τροποποιήσεις χωρίς έγκριση ενδέχεται να επηρεάσουν την ασφάλεια του μηχανήματος σας.

να προκαλέσουν θόρυβο και κραδασμούς., καθώς και μείωση των επιδόσεων.

- j. Να χρησιμοποιείτε το εργαλείο, τα εξάρτημα, τις μύτες κ.λπ. σύμφωνα με αυτές τις οδηγίες, λαμβάνοντας υπόψη τις συνθήκες εργασίας και την εργασία που πρέπει να γίνει. Η χρήση του εργαλείου για εργασίες που δεν προβλέπονται για αυτό μπορεί να έχει ως αποτέλεσμα επικίνδυνες καταστάσεις.

ΧΡΗΣΗ ΚΑΙ ΦΡΟΝΤΙΔΑ ΗΛΕΚΤΡΙΚΩΝ ΕΡΓΑΛΕΙΩΝ ΜΕ ΜΠΑΤΑΡΙΑ

- a. Η φόρτιση πρέπει να γίνεται μόνο με τον φορτιστή που καθορίζει ο κατασκευαστής. Ένας φορτιστής που είναι κατάλληλος για έναν τύπο συστοιχίας μπαταριών μπορεί να προκαλέσει κίνδυνο πυρκαγιάς όταν χρησιμοποιείται με μια άλλη συστοιχία μπαταριών.
- b. Να χρησιμοποιείτε τα εργαλεία μόνο με τις συστοιχίες μπαταριών που είναι ειδικά σχεδιασμένες γι' αυτά. Η χρήση οποιωνδήποτε άλλων συστοιχιών μπαταριών μπορεί να ενέχει κίνδυνο τραυματισμού ή πυρκαγιάς.
- c. Όταν δεν χρησιμοποιείται η συστοιχία μπαταριών, φυλάξτε την μακριά από άλλα μεταλλικά αντικείμενα, όπως συνδετήρες, κέρματα, κλειδιά, καρφιά, βίδες, ή άλλα μικρά μεταλλικά αντικείμενα τα οποία μπορεί να βραχυκυκλώσουν τους πόλους της. Το βραχυκύκλωμα των πόλων της μπαταρίας μπορεί να προκαλέσει εγκαύματα ή πυρκαγιά.
- d. Όταν οι μπαταρίες δεν χρησιμοποιούνται σωστά, μπορεί να διαρρεύσουν υγρά. Αποφύγετε την επαφή. Εάν έρθετε σε επαφή κατά λάθος, πλυθείτε με νερό. Εάν το υγρό έρθει σε επαφή με τα μάτια σας, ζητήστε επίσης ιατρική βοήθεια. Το υγρό που διαρρέει από μια μπαταρία μπορεί να προκαλέσει ερεθισμούς ή εγκαύματα.

ΟΔΗΓΙΕΣ ΑΣΦΑΛΕΙΑΣ ΓΙΑ ΟΛΕΣ ΤΙΣ ΕΡΓΑΣΙΕΣ

- a. Ο χειριστής πρέπει να χρησιμοποιεί το μηχάνημα σύμφωνα με τους κανονισμούς. Πρέπει να λαμβάνει υπόψη τις τοπικές συνθήκες και να προσέχει τους άλλους ανθρώπους –ειδικά τα παιδιά– όταν χειρίζεται το μηχάνημα.
- b. Πρέπει να δίνεται ιδιαίτερη προσοχή κατά τη χρήση του μηχανήματος σε ύψος.
- c. Η Μην σκύβετε έξω από παράθυρα όταν χρησιμοποιείτε το μηχάνημα.
- d. Ο χειριστής είναι υπεύθυνος για τα άτομα στον χώρο εργασίας.
- e. Μην χρησιμοποιείτε εξάρτημα τα οποία δεν είναι ειδικά σχεδιασμένα για το εργαλείο και δεν συνιστώνται από τον κατασκευαστή του. Το γεγονός ότι ένα εξάρτημα μπορεί να προσαρτηθεί στο εργαλείο σας, δεν εγγυάται την ασφαλή λειτουργία.
- f. Η ονομαστική ταχύτητα του εξαρτήματος πρέπει να είναι το λιγότερο ίση με τη μέγιστη ταχύτητα λειτουργίας που αναφέρεται στο εργαλείο. Τα εξάρτημα που λειτουργούν σε μεγαλύτερη ταχύτητα από την ονομαστική τους μπορεί να σπάσουν και να πεταχτούν γύρω κομμάτια τους.
- g. Η εξωτερική διάμετρος και το πάχος του εξαρτήματος πρέπει να βρίσκονται εντός της ονομαστικής ικανότητας του εργαλείου σας. Τα εξάρτημα με λάθος μέγεθος δεν μπορούν να καλυφθούν ή να ελεγχθούν επαρκώς.
- h. Τα βιωτά εξάρτημα πρέπει να ταιριάζουν με το σπείρωμα του άξονα. Για τα εξάρτημα που προσαρτώνται με φλάντζες, η οπή άξονα του εξαρτήματος πρέπει να ταιριάζει με τη διάμετρο θέσης της φλάντζας. Τα εξάρτημα που δεν

ταιριάζουν ακριβώς στη διάταξη προσαρτήσης του εργαλείου περιστρέφονται εκκεντρα, προκαλούν ισχυρούς κραδασμούς και μπορεί να οδηγήσουν σε απώλεια του ελέγχου.

- i. Μην χρησιμοποιείτε χαλασμένα εξάρτημα. Να ελέγχετε πριν τη χρήση κάθε εξάρτημα, όπως τους τροχούς λείανσης για σπασίματα και ρωγμές, το πλατό για ρωγμές, σχίσμο ή υπερβολική φθορά, και τη συρματοβούρσα για χαλαρά ή κομμένα σύρματα. Σε περίπτωση που το εργαλείο ή το εξάρτημα πέσει κάτω, ελέγξτε για τυχόν ζημιά ή χρησιμοποιήστε ένα άλλο άωγο εξάρτημα. Μετά τον έλεγχο και την τοποθέτηση ενός εξαρτήματος, απομακρυνθείτε εσείς και τα παρευρισκόμενα άτομα από το επίπεδο του περιστρεφόμενου εξαρτήματος και θέστε το εργαλείο σε λειτουργία με τον μέγιστο αριθμό στροφών, χωρίς φορτίο, για ένα λεπτό. Τα προβληματικά εξάρτημα συνήθως σπάνε κατά τη διάρκεια αυτού του χρόνου δοκιμής.
- j. Αυτή η συσκευή δεν είναι σχεδιασμένη για χρήση από άτομα (συμπεριλαμβανομένων παιδιών) με μειωμένες φυσικές, αισθητηριακές ή διανοητικές ικανότητες, ή έλλειψη εμπειρίας και γνώσης, εκτός εάν επιβλέπονται ή καθοδηγούνται στη χρήση της συσκευής από κάποιο άτομο που έχει την ευθύνη της ασφάλειάς τους.
- k. Να κρατάτε τα παρευρισκόμενα άτομα σε απόσταση ασφαλείας από το χώρο εργασίας. Κάθε άτομο που εισέρχεται στο χώρο εργασίας πρέπει να φορέει προσωπικό εξοπλισμό προστασίας. Τα θραύσματα του αντικείμενου εργασίας ή ενός σπασμένου εξαρτήματος μπορεί να εκσφενδοιστούν και να προκαλέσουν τραυματισμούς, ακόμα και εκτός της άμεσης περιοχής εργασίας.
- l. Μην αφήνετε ποτέ κάτω το εργαλείο ώσπου να σταματήσει εντελώς το εξάρτημα. Το περιστρεφόμενο εξάρτημα μπορεί να "αρπάξει" την επιφάνεια εναπόθεσης και να τραβήξει το εργαλείο εκτός του ελέγχου σας.
- m. Μην αφήνετε το εργαλείο να λειτουργεί κατά τη διάρκεια της μεταφοράς του. Τα ρούχα σας μπορεί να τυλιχτούν αθέλητα στο περιστρεφόμενο εξάρτημα και να τραβήξουν το εξάρτημα στο σώμα σας.
- n. Τα παιδιά πρέπει να επιβλέπονται ώστε να διασφαλιστεί ότι δεν παίζουν με τη συσκευή.



ΜΗΝ ΚΑΤΕΡΓΑΖΕΣΤΕ ΥΛΙΚΑ ΠΟΥ ΠΕΡΙΕΧΟΥΝ AMIANTO (ο αμιάντος θεωρείται καρκινογόνο υλικό)



ΝΑ ΛΑΜΒΑΝΕΤΕ ΠΡΟΣΤΑΤΕΥΤΙΚΑ ΜΕΤΡΑ ΟΤΑΝ ΚΑΤΑ ΤΗΝ ΕΡΓΑΣΙΑ ΣΑΣ ΕΝΔΕΧΕΤΑΙ ΝΑ ΔΗΜΙΟΥΡΓΗΘΕΙ ΕΠΙΒΛΑΒΗΣ, ΕΥΦΛΕΚΤΗ Η ΕΚΡΗΚΤΙΚΗ ΣΚΟΝΗ (ορισμένα είδη σκόνης θεωρούνται καρκινογόνα): να φοράτε μάσκα προστασίας από τη σκόνη και να χρησιμοποιείτε διάταξη αναρρόφησης για τη σκόνη/τα ροκανίδια/τα βρέζα όπου είναι δυνατόν

ΠΡΟΔΙΑΓΡΑΦΕΣ

Αριθμός μοντέλου PC10
Τάση 3,6 V
Ταχύτητα 2.200 στροφές/λεπτό
Μέγ. ∅ εξαρτήματος 64 χιλ.
Χωρητικότητα μπαταρίας. . . 7,2 Wh
Βάρος 0,452 κιλά

ΦΟΡΤΙΣΤΗΣ

Εισόδος 100-240 VAC, 50/60 Hz, 150 mA
Έξοδος 5,0 VDC, 1,0 A
Βάρος 0,1 κιλά

Να ελέγχετε πάντα ότι η τάση της παροχής ρεύματος είναι ίδια με την τάση που αναφέρεται στην ετικέτα τύπου του φορτιστή.

ΓΕΝΙΚΑ ⑥

- A. Λαβή
 - B. Θύρα micro USB
 - C. Φωτεινές ενδείξεις φόρτισης
 - D. Ράβδος με σπείρωμα
 - E. Micro USB
 - F. Καλώδιο φόρτισης USB
 - G. USB
 - H. Τροφοδοτικό
 - I. Κουμπί λειτουργίας (On/Off)
 - J. Σχισμή
 - K. Πείρος
 - L. Προστατευτικό έναντι του σπρίντ*
 - M. Τρίχην βούρτσα – PC364*
 - N. Πλατό
 - O. Πελευρά με θηλιές
 - P. Εξάρτημα
 - Q. Λευκό πέλμα γόμας αφρώδους υλικού – PC362*
 - R. Μπλε πέλμα μη αποξεστικών μικροϊνών – PC363*
 - S. Καφέ πέλμα λείανσης βαριάς χρήσης – PC361*
- *) δεν περιλαμβάνεται στο στάνταρ πακέτο

ΦΟΡΤΙΣΗ ΚΑΙ ΜΠΑΤΑΡΙΕΣ

- Αυτός ο φορτιστής μπορεί να χρησιμοποιηθεί από παιδιά ηλικίας 8 και άνω και από άτομα με μειωμένες φυσικές, αισθητηριακές ή διανοητικές ικανότητες, ή ανεπαρκή εμπειρία ή γνώσεις, εφόσον το άτομο που έχει την ευθύνη της ασφάλειάς τους τα επιβλέπει ή τα έχει εκπαιδεύσει στη χρήση του φορτιστή με ασφάλεια και κατανοούν τους σχετιζόμενους κινδύνους (διαφορετικά, υπάρχει κίνδυνος σφαλμάτων χειρισμού και τραυματισμών)
- Να επιβλέπεται τα παιδιά (έτσι διασφαλίζεται ότι τα

παιδιά δεν παίζουν με τον φορτιστή)

- Να χρησιμοποιείτε μόνο φορτιστές με τις σωστές προδιαγραφές, όπως αναφέρθηκε παραπάνω. ⑦
- Ο φορτιστής DREMEL 26150510AB (H.B. 26150510AC) είναι συμβατός με αυτό το εργαλείο
- Μην εκθέτετε το εργαλείο, τον φορτιστή ή/και την μπαταρία στη βροχή
- Μην φορτίζετε τις μπαταρίες σε περιβάλλοντα με υγρασία ή υγρά
- Μην χρησιμοποιείτε τον φορτιστή όταν έχει φθορές· προσκομίστε τον σε έναν από τους επίσημους εξουσιοδοτημένους Σταθμούς Επισκευών DREMEL για έλεγχο της ασφάλειας
- Μην χρησιμοποιείτε τον φορτιστή όταν το καλώδιο ή το φως έχουν φθορές· το καλώδιο ή το φως πρέπει να αντικατασταθούν άμεσα σε έναν από τους επίσημους εξουσιοδοτημένους Σταθμούς Επισκευών DREMEL
- Μην χρησιμοποιείτε την μπαταρία όταν έχει βλάβες ή φθορές· πρέπει να αντικατασταθεί άμεσα
- Μην αποσυρμολογείτε τον φορτιστή ή την μπαταρία
- Μην επιχειρήσετε να φορτίσετε μη επαναφορτιζόμενες μπαταρίες με τον φορτιστή
- Επιτρεπόμενη θερμοκρασία περιβάλλοντος (εργαλείο/φορτιστής/μπαταρία):
 - κατά τη φόρτιση 0...+45°C
 - κατά τη λειτουργία -20...+50°C
 - κατά την αποθήκευση -20...+50°C

ΦΟΡΤΙΣΗ ΣΥΣΤΟΙΧΙΑΣ ΜΠΑΤΑΡΙΩΝ

Χρησιμοποιήστε τροφοδοτικό με προδιαγραφές που ταιριάζουν με αυτές του φορτιστή παραπάνω για τη φόρτιση του Dremel Versa.

Φορτίστε το Dremel Versa με καλώδιο USB που παρέχεται από την Dremel. Η χρήση άλλων καλωδίων USB ενδέχεται να έχει ως αποτέλεσμα βλάβες στο εργαλείο, υλικές ζημιές και τραυματισμούς.

Το Dremel PC10 δεν έρχεται πλήρως φορτισμένο από το εργοστάσιο. Θα πρέπει να φορτίσετε το εργαλείο πριν από την πρώτη χρήση.

1. Εισάγετε το καλώδιο USB "F" στη θύρα USB του τροφοδοτικού "H". Εάν δεν περιλαμβάνεται τροφοδοτικό, φορτίστε το εργαλείο χρησιμοποιώντας ένα τροφοδοτικό USB με παροχή ρεύματος τουλάχιστον 5V/1A.
2. Συνδέστε το τροφοδοτικό "H" σε μια τυπική πρίζα ρεύματος.
3. Συνδέστε το βύσμα micro USB "E" στη θύρα Micro USB "B".
4. Η ένδειξη φόρτισης μπαταρίας "I" υποδεικνύει τη διαδικασία φόρτισης. Η μπλε ένδειξη LED στο περίβλημα του εργαλείου κάτω από την έξοδο USB θα ανάψει, υποδηλώνοντας ότι φορτίζεται η μπαταρία. Όταν φορτιστεί πλήρως το εργαλείο (περίπου 2 ώρες και 45 λεπτά), η φόρτιση θα τερματιστεί αυτόματα και η μπλε ένδειξη LED θα σβήσει.
5. Είναι φυσιολογικό η λαβή του εργαλείου να ζεσταθεί κατά τη φόρτιση.
Σημείωση: η λειτουργία φόρτισης σταματά όταν λειτουργεί το εργαλείο και συνεχίζει ξανά μόλις απενεργοποιηθεί το εργαλείο.
6. Όταν φορτιστεί πλήρως η μπαταρία, αποσυνδέστε το άκρο Micro USB του καλωδίου "E" από το εργαλείο
7. Αποσυνδέστε το τροφοδοτικό από την πρίζα ρεύματος (εκτός εάν πρόκειται να φορτίσετε κάποιο άλλο εργαλείο).
8. Όταν εξαντληθεί η μπαταρία, το εργαλείο θα απενεργοποιηθεί αυτόματα. Αυτό θα γίνει με ένα

ξαφνικό σταμάτημα της λειτουργίας του εργαλείου, αντί της σταδιακής επιβράδυνσης. Απλώς επαναφορτίστε το εργαλείο.

ΣΗΜΑΝΤΙΚΕΣ ΣΗΜΕΙΩΣΕΙΣ ΣΧΕΤΙΚΑ ΜΕ ΤΗ ΦΟΡΤΙΣΗ

Η μπαταρία ιόντων λιθίου διατηρεί φορτίο της σε αποθήκευση για έως και 2 έτη, συνεπώς είναι πάντα έτοιμη όταν τη χρειάζεστε.

- Ο φορτιστής είναι σχεδιασμένος ώστε να φορτίζει γρήγορα την μπαταρία μόνο όταν η θερμοκρασία της μπαταρίας είναι μεταξύ 0°C και 45°C.
- Μια σημαντική μείωση του χρόνου λειτουργίας ανά φόρτιση μπορεί να σημαίνει ότι η ωφέλιμη ζωή της συστοιχίας μπαταριών πλησιάζει στο τέλος της και ότι θα πρέπει να την αντικαταστήσετε. Για σέρβις του εργαλείου σας, επικοινωνήστε με έναν από τους επίσημους, καταχωρισμένους Σταθμούς Επισκευών DREMEL.
- Εάν η μπαταρία δεν φορτίζεται σωστά:
 - a. **Ελέγξτε εάν η πρίζα έχει ρεύμα, συνδέοντας κάποια άλλη ηλεκτρική συσκευή.**
 - b. **Ελέγξτε μήπως η παροχή ρεύματος είναι συνδεδεμένη σε κάποιο διακόπτη φωτισμού, ο οποίος “κόβει” το ρεύμα όταν είναι σβηστά τα φώτα.**
 - c. **Ελέγξτε εάν είναι λερωμένοι οι ακροδέκτες USB. Εάν χρειάζεται, καθαρίστε τους χρησιμοποιώντας ένα στικ με βαμβάκι και οινόπνευμα.**
 - d. **Ελέγξτε εάν το καλώδιο USB είναι συνδεδεμένο σωστά στο εργαλείο και στο τροφοδοτικό.**
 - e. **Εάν και πάλι η φόρτιση δεν γίνεται σωστά, στείλτε το εργαλείο και το τροφοδοτικό στο Κέντρο Επισκευών Dremel.**

Σημείωση: Η χρήση τροφοδοτικών ή συστοιχιών μπαταριών που δεν πωλούνται από την Dremel μπορεί να ακυρώσει την εγγύηση.

ΕΞΑΡΤΗΜΑΤΑ

ΝΑ ΑΠΕΝΕΡΓΟΠΟΙΕΙΤΕ ΠΑΝΤΟΤΕ ΤΟ ΕΡΓΑΛΕΙΟ ΠΡΙΝ ΑΛΛΑΞΕΤΕ ΕΞΑΡΤΗΜΑΤΑ

Να χρησιμοποιείτε μόνο δοκιμασμένα εξαρτήματα υψηλής απόδοσης της Dremel. Διαβάστε οπωσδήποτε τις οδηγίες που συνοδεύουν το εξάρτημα Dremel για περισσότερες πληροφορίες σχετικά με τη χρήση του. Να χειρίζεστε και να αποθηκεύετε τα εξαρτήματα με προσοχή.

ΑΛΛΑΓΗ ΕΞΑΡΤΗΜΑΤΩΝ (8)

Για να μειώσετε τον κίνδυνο τραυματισμού, να βεβαιώνετε πάντα ότι το εργαλείο είναι απενεργοποιημένο (OFF) πριν από την αλλαγή εξαρτημάτων, την αλλαγή πλάτο, την αφαίρεση του προστατευτικού έναντι του στρώ ή την επισκευή του εργαλείου.

ΠΡΟΣΑΡΤΗΣΗ ΠΡΟΣΤΑΤΕΥΤΙΚΟΥ ΕΝΑΝΤΙ ΤΟΥ ΣΤΡΩΙ (8)

Για να προστατήσετε το προστατευτικό έναντι του στρώ: ευθυγραμμίστε τις ακίδες στο προστατευτικό με τις υποδοχές στο περίβλημα του εργαλείου. Περιστρέψτε αριστερόστροφα μέχρι να εφαρμόσει στο εργαλείο. Πρέπει να προσαρτήσετε το προστατευτικό έναντι του στρώ πριν από την προσάρτηση του πλάτο.

ΠΡΟΣΑΡΤΗΣΗ ΠΛΑΤΟ (8)

Για να προσαρτήσετε το πλάτο: ευθυγραμμίστε με τις σπείρες στη ράβδο εξόδου και σφίξτε με τα δάκτυλα το πλάτο γυρίζοντας δεξιόστροφα.

ΠΡΟΣΑΡΤΗΣΗ ΕΞΑΡΤΗΜΑΤΩΝ (9)

Τα εξαρτήματα προσαρτώνται στο πλάτο με ένα σύστημα αγκίστρου και θηλιάς.

Για την προσάρτηση: ευθυγραμμίστε την πλευρά του εξαρτήματος που έχει “θηλιάς” με την πλευρά του πλάτο στο εργαλείο που έχει “αγκίστρα”. Ευθυγραμμίστε το εξάρτημα όσο το δυνατόν πιο κοντά στο κέντρο του πλάτο ώστε να περιστρέφεται ομόκεντρα για βέλτιστες επιδόσεις και ευκολία χρήσης. Τα εξαρτήματα προεξέχουν από το πλάτο, γεγονός το οποίο επιτρέπει στον χρήστη να φτάνει σε γωνίες και στενούς χώρους.

Για την αφαίρεση: τραβήξτε το εξάρτημα και απομακρύνετε το από το πλάτο. Πιάστε το εξάρτημα από το υπόστρωμα με τις “θηλιάς” και “ξεκολλήστε” το από το πλάτο, αντί να πιάσετε τον σπόγγο ή το υλικό με μικροϊνες.

Για να προσαρτήσετε την τρίχνη βούρτσα: αρχικά αφαιρέστε πλήρως το πλάτο και κατόπιν προσαρτήστε την τρίχνη βούρτσα ευθυγραμμίζοντας το σπείρωμα της ράβδου εξόδου και σφιγγόμενα με τα δάκτυλα την τρίχνη βούρτσα αριστερόστροφα.

ΧΡΗΣΗ

⚠ ΝΑ ΧΡΗΣΙΜΟΠΟΙΕΙΤΕ ΜΟΝΟ ΕΞΑΡΤΗΜΑΤΑ DREMEL® VERSA. ΑΛΛΑ ΕΞΑΡΤΗΜΑΤΑ ΔΕΝ ΕΙΝΑΙ ΣΧΕΔΙΑΣΜΕΝΑ ΓΙΑ ΑΥΤΟ ΤΟ ΕΡΓΑΛΕΙΟ ΚΑΙ ΕΝΔΕΧΕΤΑΙ ΝΑ ΠΡΟΚΑΛΕΣΟΥΝ ΤΡΑΥΜΑΤΙΣΜΟΣ Η ΥΛΙΚΕΣ ΖΗΜΙΕΣ. Να αποθηκεύετε τα εξαρτήματα σε ξηρό περιβάλλον με ήπιες συνθήκες για να αποφύγετε την υποβάθμισή τους.

⚠ ΝΑ ΣΥΜΜΟΡΦΩΝΕΣΤΕ ΠΑΝΤΑ ΜΕ ΤΙΣ ΟΔΗΓΙΕΣ ΕΦΑΡΜΟΓΗΣ ΚΑΙ ΑΠΟΡΡΙΨΗΣ, ΚΑΘΩΣ ΚΑΙ ΜΕ ΤΙΣ ΠΡΟΕΙΔΟΠΟΙΗΣΕΙΣ ΤΟΥ ΚΑΤΑΣΚΕΥΑΣΤΗ ΤΟΥ ΚΑΘΑΡΙΣΤΙΚΟΥ ΔΙΑΛΥΜΑΤΟΣ. Η λανθασμένη χρήση ενδέχεται να προκαλέσει τραυματισμούς και υλικές ζημιές.

Το Dremel Versa είναι σχεδιασμένο για χρήση με καθαριστικά σε μορφή σπρέι, αφρού, τζελ ή υγρού. Πριν χρησιμοποιήσετε καθαριστικά διαλύματα, διαβάστε τις προειδοποιήσεις και τις οδηγίες χρήσης του κατασκευαστή και ακολουθήστε τες. Καλύψτε την περιοχή γύρω από αυτήν που καθαρίζετε για να την προστατεύετε από το σπρέι. Χρησιμοποιήστε το προστατευτικό έναντι του στρώ σε ανοικτές επιφάνειες για να περιορίσετε το σπρέι. Συνιστάται να εφαρμόζετε το νερό και την καθαριστική ουσία στην επιφάνεια που χρειάζεται καθαρισμό ή/και απευθείας στο εξάρτημα. Εάν εφαρμόζετε το νερό ή την καθαριστική ουσία απευθείας στο εξάρτημα, τινάζτε την περίσσεια υγρού ή ενεργοποιήστε στιγμιαία το εργαλείο μέσα σε κάποιο περιορισμένο χώρο (π.χ. έναν κουβά ή νεροχύτη) για να μειώσετε το σπρέι.

Για να ξεκινήσετε τον καθαρισμό, πατήστε και ελευθερώστε το κουμπί λειτουργίας (On/Off) (Εικ. 1) με το εξάρτημα σε επαφή με την επιφάνεια προς καθαρισμό. Το εργαλείο θα αναπτύξει γρήγορα ταχύτητα. Πιέστε ελαφρά στην επιφάνεια προς καθαρισμό – μην πιέζετε πολύ δυνατά, αφήστε το εργαλείο να κάνει τη δουλειά. Μετακινήστε το εργαλείο με κυκλικές κινήσεις. Μην κρατάτε το εργαλείο σε ένα σημείο για περισσότερο από 5 δευτερόλεπτα. Για να απενεργοποιήσετε το εργαλείο, πιέστε και ελευθερώστε το κουμπί λειτουργίας.

ΗΛΕΚΤΡΟΝΙΚΗ ΠΑΡΑΚΟΛΟΥΘΗΣΗ

Το εργαλείο σας διαθέτει ένα εσωτερικό ηλεκτρονικό σύστημα παρακολούθησης, το οποίο συμβάλλει στη μεγιστοποίηση της απόδοσης του κινητήρα και της μπαταρίας περιορίζοντας την παροχή ρεύματος στο εργαλείο σε συνθήκες υπερφόρτωσης και εμπλοκής. Εάν το εργαλείο μπλοκάρει για μεγάλο χρονικό διάστημα, θα απενεργοποιηθεί αυτόματα. Εφάσον συμβεί αυτό,

απλώς πιάστε και ελευθερώστε το κουμπί λειτουργίας για να ξεκινήσετε και πάλι το εργαλείο και συνεχίστε τη χρήση του.

Όταν η μπαταρία κοντεύει να αδειάσει, το εργαλείο μπορεί να απενεργοποιείται συχνότερα από το κανονικό. Εάν συμβεί κάτι τέτοιο, είναι ώρα να φορτίσετε το εργαλείο.

ΕΞΑΡΤΗΜΑΤΑ

Το κιτ περιλαμβάνει ένα πλάτο, προστατευτικό έναντι του σπρέι και 4 διαφορετικά εξαρτήματα. Πριν ξεκινήσετε μια εργασία καθαρισμού, δοκιμάστε σε ένα σημείο της επιφάνειας που σκοπεύετε να καθαρίσετε για να ελέγξετε την ανοχή της.

ΠΡΟΣΤΑΤΕΥΤΙΚΟ ΕΝΑΝΤΙ ΤΟΥ ΣΠΡΕΙ

Συνιστάται να χρησιμοποιείτε το προστατευτικό έναντι του σπρέι για όλες τις εφαρμογές υγρού καθαρισμού. Κρατήστε το προστατευτικό έναντι του σπρέι στην "εκτεταμένη" θέση όταν λειτουργεί το εργαλείο για να περιορίσετε το σπρέι νερού και οσίων καθαρισμού.

Για να φτάσετε σε πιο στενούς χώρους, το προστατευτικό έναντι του σπρέι μπορεί να συμπιχθεί στην "επίταυ" θέση. Για να αφαιρέσετε πλήρως το προστατευτικό έναντι του σπρέι, απενεργοποιήστε το εργαλείο, ξεβιδώστε το πλάτο και κατόπιν γυρίστε το προστατευτικό έναντι του σπρέι κατά ένα τέταρτο της στροφής για να το αφαιρέσετε. Βιδώστε ξανά το πλάτο.

ΛΕΥΚΟ ΠΕΛΜΑ ΓΟΜΑΣ ΑΦΡΩΔΟΥΣ ΥΛΙΚΟΥ – PC362

Πέλαμα πολλών χρήσεων, που συνιστάται για χρήση σε σκληρές επιφάνειες, όπως πάγκοι, γυαλί, δάπεδα, σοβατεπί, πόρτες, άβαφοι τοίχοι, υποδήματα και συσκευές όχι από ανοξείδωτο χάλυβα. Χάρη στην τεχνολογία μικρολείανσης, το πέλαμα συμβάλλει στην αφαίρεση λεκέδων χωρίς τη χρήση λειαντικού καθαριστικού· ωστόσο, εάν η επιφάνεια που καθαρίζεται δεν είναι αρκετά σκληρή, μπορεί να δημιουργηθούν μικροσκοπικές γρατσουνιές από το υλικό. Δοκιμάστε σε μια μικρή περιοχή εφαρμόζοντας ελαφριά πίεση πριν από τη χρήση.

Δεν συνιστάται για τις ακόλουθες επιφάνειες:

Ξύλο με φινιρίσμα υψηλής στιλπνότητας, βερνίκι, βουρτσισμένη επιφάνεια, οσάνει, απομίμηση ή γυμνό χαλκό· ανοξείδωτο χάλυβα· μη συγκολλημένα επιχρισμάτα ή αμαξώματα οχημάτων.

ΜΠΛΕ ΠΕΛΜΑ ΜΗ ΑΠΟΞΕΣΤΙΚΩΝ ΜΙΚΡΟΪΩΝ – PC363

Συνιστάται για σκληρές εργασίες, χωρίς να προκαλεί γρατσουνιές. Καλό για χρήση σε μαγειρικά σκεύη, εξωτερικές επιφάνειες ψησταριών, νεροχύτες, μάτια και σετίες κουζίνας, συσκευές κουζίνας και εργαλεία/εξοπλισμό εξωτερικών χώρων.

ΚΑΦΕ ΠΕΛΜΑ ΛΕΙΑΝΣΗΣ ΒΑΡΙΑΣ ΧΡΗΣΗΣ – PC361

Λειαντικό πέλαμα με ενσωματωμένους κόκκους άμμου για εργασίες που απαιτούν πιο έντονο καθαρισμό και αφαίρεση υπολειμμάτων, όπως προετοιμασία μετάλλων, έπιπλα κήπου, αφαίρεση βαφής, μαγειρικά σκεύη χωρίς επίχρισμα και πολλά άλλα. Διαπερνά γρήγορα και αφαιρεί σκληρά υπολείμματα και ρύπους.

ΜΑΥΡΗ ΝΑΪΛΟΝ ΤΡΙΧΙΝΗ ΒΟΥΡΤΣΑ – PC364

Χρησιμοποιήστε την για σκληρές εφαρμογές τριψίματος, όπως: κόνιαμα, ζάντες τροχών, νεροχύτες, σκέυη, εξοπλισμός, έπιπλα βεράντας και διάφορες άλλες επιφάνειες στο μπάνιο και στην κουζίνα.

Οι ανθεκτικές ίνες από πολυπροπυλένιο είναι εκκλιμένες ώστε να σας επιτρέπουν να φτάνετε καλύτερα στις γωνίες.

ΠΡΟΣΤΑΣΙΑ ΑΠΟ ΕΜΠΛΟΚΗ

Αυτό το εργαλείο διαθέτει ενσωματωμένη λειτουργία προστασίας από εμπλοκή, για προστασία του κινητήρα και της μπαταρίας σε περίπτωση εμπλοκής. Εάν ασκήσετε

υπερβολική πίεση στο εργαλείο για μεγάλο χρονικό διάστημα, ο κινητήρας θα σταματήσει. Απομακρύνετε απλώς το εργαλείο από το υλικό στο οποίο κόλλησε και κατόπιν επανεκκινήστε το εργαλείο με το κουμπί λειτουργίας. Όταν η μπαταρία κοντεύει να αδειάσει, το εργαλείο μπορεί να απενεργοποιείται αυτόματα πιο συχνά από το κανονικό. Εάν συμβεί κάτι τέτοιο, είναι ώρα να φορτίσετε τη μπαταρία.

ΣΥΝΤΗΡΗΣΗ ΚΑΙ ΚΑΘΑΡΙΣΜΟΣ

⚠ ΔΕΝ ΥΠΑΡΧΟΥΝ ΕΞΑΡΤΗΜΑΤΑ ΠΟΥ ΜΠΟΡΕΙΤΕ ΝΑ ΕΠΙΣΚΕΥΑΣΤΕ ΜΟΝΟΙ ΣΤΟ ΕΣΩΤΕΡΙΚΟ. ΕΑΝ ΓΙΝΕΙ ΠΡΟΛΗΠΤΙΚΗ ΣΥΝΤΗΡΗΣΗ ΑΠΟ ΜΗ-ΕΞΟΥΣΙΟΔΟΤΗΜΕΝΑ ΑΤΟΜΑ, ΤΑ ΕΣΩΤΕΡΙΚΑ ΚΑΛΩΔΙΑ, ΟΙ ΑΓΩΓΟΙ ΚΑΙ ΤΑ ΕΞΑΡΤΗΜΑΤΑ ΜΠΟΡΕΙ ΝΑ ΣΥΝΔΕΘΟΥΝ ΜΕ ΛΑΘΟΣ ΤΡΟΠΟ ΚΑΙ ΝΑ ΠΡΟΚΛΗΘΟΥΝ ΣΒΑΒΟΙ ΤΡΑΥΜΑΤΙΣΜΟΙ.

Ο πιο αποτελεσματικός τρόπος καθαρισμού του εργαλείου είναι με ξηρό συμπιεσμένο αέρα. **Όταν καθαρίζετε εργαλεία με συμπιεσμένο αέρα, να φοράτε πάντα γυαλιά ασφαλείας.**

⚠ ΓΙΑ ΝΑ ΑΠΟΦΥΓΕΤΕ ΤΥΧΟΝ ΑΤΥΧΗΜΑΤΑ, ΝΑ ΑΠΟΣΥΝΔΕΞΕΤΕ ΠΑΝΤΑ ΤΟ ΕΡΓΑΛΕΙΟ ΚΑΙ/Η ΤΟ ΦΟΡΤΙΣΤΗ ΑΠΟ ΤΗΝ ΠΗΓΗ ΤΡΟΦΟΔΟΣΙΑΣ ΡΕΥΜΑΤΟΣ ΠΡΙΝ ΑΠΟ ΤΟΝ ΚΑΘΑΡΙΣΜΟ

Οι θυρίδες αερισμού και οι μοχλοί των διακοπών πρέπει να διατηρούνται καθαροί και ελεύθεροι από ξένα σώματα. Μην προσπαθήσετε να καθαρίσετε το εργαλείο εισάγοντας μυτερά αντικείμενα μέσα από τα ανοίγματα.

⚠ ΟΡΙΣΜΕΝΑ ΥΛΙΚΑ ΚΑΘΑΡΙΣΜΟΥ ΚΑΙ ΔΙΑΛΥΤΕΣ ΠΡΟΚΑΛΟΥΝ ΖΗΜΙΕΣ ΣΤΑ ΠΛΑΣΤΙΚΑ ΜΕΡΗ.

Ορισμένα από αυτά είναι: βενζίνη, τετραχλωράνθρακας, χλωριωμένα διαλύματα καθαρισμού, αμμωνία και υγρά καθαρισμού οικιακής χρήσης που περιέχουν αμμωνία.

ΣΕΡΒΙΣ ΚΑΙ ΕΓΓΥΗΣΗ

Για οποιαδήποτε εργασία συντήρησης ή επισκευής των εργαλείων, σας συνιστούμε να απευθύνεστε σε ένα Κέντρο Επισκευών Dremel.

Αυτό το προϊόν Dremel είναι εγγυημένο σύμφωνα με τη νομοθεσία και τους κανονισμούς της συγκεκριμένης χώρας. Οι βλάβες που οφείλονται σε φυσιολογική φθορά, υπερφόρτωση ή εσφαλμένο χειρισμό δεν καλύπτονται από την εγγύηση.

Σε περίπτωση προβλήματος, στείλτε το εργαλείο ή/και τον φορτιστή στον προμηθευτή σας, χωρίς να τα αποσυναρμολογήσετε, μαζί με το παραστατικό αγοράς.

ΕΠΑΦΗ ΜΕ ΤΗΝ DREMEL

Για περισσότερες πληροφορίες σχετικά με την επισκευή και την εγγύηση του προϊόντος, για τη σειρά προϊόντων Dremel, καθώς και για υπηρεσίες υποστήριξης και την τηλεφωνική γραμμή άμεσης εξυπηρέτησης, ανατρέξτε στην ιστοσελίδα www.dremel.com.

ΘΟΥΡΒΟΣ ΚΑΙ ΚΡΑΔΑΣΜΟΙ

Στάθμη ηχητικής πίεσης (τυπική απόκλιση 3dB) dB(A) 57
Κραδασμοί (άθροισμα ανυσομάτων τριών αξόνων) m/s² 1,4
Αβεβαιότητα κραδασμών K m/s² 1,5

ΣΗΜΕΙΩΣΗ: Η μέτρηση της δεδωλωμένης συνολικής τιμής κραδασμών έγινε σύμφωνα με μια πρότυπη μέθοδο ελέγχου και μπορεί να χρησιμοποιηθεί για τη σύγκριση

ενός εργαλείου με κάποιο άλλο. Μπορεί επίσης να χρησιμοποιηθεί για την προκαταρκτική εκτίμηση της έκθεσης.

Οι παραγόμενοι κραδασμοί κατά την πραγματική χρήση του εργαλείου μπορεί να διαφέρουν από τη δεδωλωμένη συνολική τιμή, ανάλογα με τους τρόπους με τους οποίους χρησιμοποιείτε το εργαλείο.

Εκτιμήστε την έκθεση στις πραγματικές συνθήκες χρήσης και προσδιορίστε ανάλογα τα μέτρα ασφάλειας για προσωπική προστασία (λαμβάνοντας υπόψη όλα τα μέρη του κύκλου λειτουργίας, όπως π.χ. το χρόνο κατά τον οποίο το εργαλείο τίθεται εκτός λειτουργίας και το χρόνο κατά τον οποίο λειτουργεί χωρίς φορτίο, επιπρόσθετα του χρόνου εργασίας).

ΑΠΟΡΡΙΨΗ

Το εργαλείο, οι μπαταρίες, τα εξαρτήματα και οι συσκευασίες πρέπει να διαχωρίζονται για να ανακυκλώνονται με τρόπο φιλικό προς το περιβάλλον.

MONO ΓΙΑ ΧΩΡΕΣ ΤΗΣ ΕΕ ⑤

Σύμφωνα με την Ευρωπαϊκή Οδηγία 2012/19/ΕΚ σχετικά με τα Απόβλητα Ηλεκτρικού και Ηλεκτρονικού Εξοπλισμού και τη μεταφορά της οδηγίας αυτής στο εθνικό δίκαιο, είναι πλέον υποχρεωτικό τα άχρηστα εργαλεία να συλλέγονται ξεχωριστά και να ανακυκλώνονται με τρόπο φιλικό προς το περιβάλλον.

TR

KULLANILAN SEMBOLLER

- ① BU TALİMATLARI GÜVENLİ BİR ŞEKİLDE SAKLAYIN
- ② SÖKÜLÜP TAKILABİLİR BESLEME ÜNİTESİ
- ③ GÖZ KORUMASI KULLANIN
- ④ BİR TOZ MASKESİ KULLANIN
- ⑤ ELEKTRİKLİ EL ALETİNİ EVSEL ÇÖPLERİN İÇİNE ATMAYIN

GENEL GÜVENLİK UYARILARI

UYARI TÜM GÜVENLİK UYARILARINI VE TÜM TALİMATLARI OKUYUN

Uyarılara ve talimatlara uymadığınız takdirde yaralanma tehlikesi ile karşılaşabilirsiniz.

KİŞİSEL GÜVENLİK

- a. Dikkatinizi toplayın, yaptığınız işi izleyin ve aleti kullanırken sağduyulu olun. Yorgunken veya uyuşturucu, alkol ya da ilaç etkisi altındayken bir aleti kullanmayın. Aletleri kullanırken dikkatin bir an kaybedilmesi, ciddi kişisel yaralanmalara neden olabilir.
- b. Kişisel koruma donanımı kullanın. Her zaman göz koruyucu takın.
- c. Çok fazla yaklaşmayın. Çalışırken duruşunuz güvenli olsun ve dengeyi her zaman koruyun. Bu önem, aleti beklenmedik durumlarda daha iyi kontrol edebilmeyi sağlar.
- d. Uygun iş elbiseleri giyin. Geniş giysiler giymeyin ve takı takmayın. Saçlarınızı, giysilerinizi ve eldivenlerinizi aletin hareketli parçalarından uzak tutun. Bol giysiler, uzun saçlar veya takılar aletin hareketli parçalarına takılabılır.

ALET KULLANIMI VE BAKIMI

- a. Aleti zorlamayın. Uygulamanıza uygun elektrikli el aletleri kullanın. Doğru aletle, belirlenen çalışma derecesinde daha iyi ve güvenli çalışırsınız.
- b. Şalteri açılmayan veya kapanmayan aleti kullanmayın. Şalterden kontrol edilmeyen bir alet tehlikelidir ve onarılmalıdır.
- c. Kullanım dışı duran aletleri çocukların ulaşamayacağı bir yerde saklayın ve aletin kullanımını bilmeyen veya bu talimatlardan haberdar olmayan kişilerin aleti çalıştırmasına izin vermeyin. Aletlerin, aletin kullanımını bilmeyen kişiler tarafından kullanılması tehlikelidir.
- d. Aletlerin bakımını özenle yapın. Aletlerin kusursuz olarak işlev görmesini engelleyebilecek bir durumun olup olmadığını, hareketli parçaların kusursuz olarak işlev görüp görmediklerini ve sıkışıp sıkışmadıklarını, parçaların hasarlı olup olmadığını kontrol edin. Alet hasarlıysa, kullanmaya başlamadan önce aleti tamir ettirin. Birçok iş kazası aletin kötü bakımından kaynaklanır.
- e. Makine veya deterjanların bir yüzeye zarar vermesi veya renginin solması ihtimali varsa, kullanımdan önce uyumluluğun göze çarpmayan bir alanda test edilmesi önerilir.
- f. Seyretilmemiş asitler, aseton veya çözücüler kullanmayın.
- g. Yanıcı sıvılar kullanmayın.
- h. Mikro USB soketine letken nesnelere (örneğin tornavidalar veya benzeri) dokunmayın veya sokmayın.
- i. Makinede herhangi bir değişiklik veya modifikasyon yapmayın. İzinsiz değişiklikler makinenizin güvenliğini azaltabilir, daha yüksek ses ve titreşime ve düşük performansa neden olabilir.
- j. Aleti, aksesuarı, uçları ve benzerlerini, bu özel tip alet için öngörülen talimata göre kullanın. Bu sırada çalışma koşullarını ve yaptığımız işi dikkate alın. Aletlerin amaçlanan kullanımını dışında kullanılması tehlikeli durumlara yol açabilir.

PİLİN ÖZENLE KULLANIMI VE BAKIMI

- a. Yalnızca üretici tarafından belirtilen şarj aletini kullanarak şarj edin. Bir pil türü için uygun şarj aleti, başka bir pil ile kullanıldığında yangın tehlikesine yol açabilir.
- b. Aletleri yalnızca özel olarak tasarlanmış pillerle kullanın. Başka herhangi bir pilin kullanılması bir yaralanma veya yangın tehlikesine yol açabilir.
- c. Kullanılmadığında pil takımını kağıt atışı, bozuk para, anahtar, çivi, vida gibi metal nesnelere ve diğer küçük metal nesnelere uzak tutun; bunlar terminaler arasında kısa devreye neden olabilir. Pil terminalerinin birbirine bağlanması yangın veya yanmaya yol açabilir.
- d. Kötü kullanım koşullarında pilden sıvı akabilir, bu sıvıyla temas etmeyin. Yanışıklık temas halinde suyla durulayın. Bu sıvı göze değdiği takdirde derhal tıbbi yardım isteyin. Pilden çıkan sıvı kaşıntı veya yanmalara neden olabilir.

BÜTÜN İŞLEMLER İÇİN GÜVENLİK TALİMATLARI

- a. Operatör, makineyi düzenlemeler için uygun olarak kullanmalıdır. Makineyi kullanırken yerel koşulları göz önünde bulundurmali ve diğer insanların, özellikle de çocukların farkında olmalıdır.
- b. Makineyi yükseklikte kullanırken özel dikkat gösterilmelidir.

- c. Makineyi kullanırken camdan dışarı doğru eğilmeyin.
- d. Operatör çalışma alanındaki insanlardan sorumludur.
- e. Alet üreticisi tarafından bu alet için öngörülmemeyen ve tavsiye edilmeden hiçbir aksesuar kullanmayın. Çünkü aletinize takabileceğiniz her aksesuar güvenli kullanımı garanti etmez.
- f. Bu aletle kullanacağınız uçların müsaade edilen devir sayıları en azından alet üzerinde belirtilen en yüksek devir sayısı kadar olmalıdır. Müsaade edilenden daha yüksek devir sayısı ile çalışan uçlar hasar görebilir.
- g. Uçların dış çapları ve kalınlıkları aletinizin ölçülerine uymalıdır. Yanlış ölçülere sahip uçlar yeterli ölçüde kontrol edilemez.
- h. Aksesuarların dişli montajı, mil dişine uygun olmalıdır. Flaşlarla monte edilen aksesuarlar için, aksesuarın tutucu deliği, flaşın tespit çapına uymalıdır. Aletin montaj donanımına tam olarak uymayan aksesuarlar dengesiz şekilde döner, yüksek oranda titreşim yapar ve aletin kontrolünün kaybedilmesine neden olabilir.
- i. Hasarlı uçları kullanmayın. Her kullanımdan önce taşıma disklerini soyulma ve çizik, zımpara tablalarını çizik, aşınma ve yıpranma, tel fırçaları ise gevşek ve kopuk tel açısından kontrol edin. Alet veya uç yere düşecek olursa, hasar görüp görmediklerini kontrol edin veya hasar görmemiş bir uç kullanın. Ucu kontrol edip taktıktan sonra çevrede bulunanları uzaklaştırın ve aleti denemek üzere bir dakika kadar en yüksek devirde çalıştırın. Hasarlı uçlar genellikle bu test çalışmasında kırılır.
- j. Bu cihaz, fiziksel, duyuşsal veya zihinsel yetenekleri azalmış kişiler (çocuklar dahil) veya güvenlikten sorumlu bir kişi tarafından cihazın kullanımıyla ilgili denetim veya talimatlar verilmediği sürece deneyim ve bilgi eksikliği ile kullanım için tasarlanmamıştır.
- k. Başkalarını çalışma yerinizden yeterli uzaklıkta tutun. Çalışma alanınıza giren herkes kişisel koruyucu donanım kullanmalıdır. İş parçasından kopan parçalar veya kırılan uçlar fırlayabilir ve çalışma alanınızın dışında da yaralanmalara neden olabilir.
- l. Uç tam olarak durmadan aleti hiçbir zaman elinizden bırakmayın. Dönmekte olan uç aletin bırakıldığı zemine temas edebilir ve aletin kontrolünü kaybedebilirsiniz.
- m. Aleti taşırken çalıştırmayın. Giysileriniz dönmekte olan uç tarafından tutulabilir ve elektrikli el aleti bedeninizde delme yapabilir.
- n. Cihazla oynamadıklarından emin olmak için çocuklar denetlenmelidir.

ASBEST İÇEREN MADDELERLE ÇALIŞMAYIN
(asbest kanserojen bir madde olarak kabul edilir)

ÇALIŞMA SIRASINDA SAĞLIĞA ZARARLI, YANICI VEYA PATLAYICI TOZLARIN ÇIKMA OLASILIĞI VARSA GEREKLİ KORUYUCU ÖNLEMLERİ ALIN (bazı tozlar kanserojen sayılır); koruyucu toz maskesi takın ve eğer aletinize takılabiliyorsa bir toz/talaş emme tertibatı bağlayın

ÖZELLİKLER

Model numarası PC10
 Voltaj 3,6 V
 Hiz 2.000/dk.
 Maks. Aksesuar Ø 64 mm
 Batarya kapasitesi 7,2 Wh
 Ağırlık 0,452 kg

ŞARJ CİHAZI

Giriş 100-240 Vac, 50/60 Hz, 150 mA
 Çıkış 5,0 Vdc, 1,0 A
 Ağırlık 0,1 kg

Daima besleme geriliminin, şarj cihazı marka plakasında belirtilen gerilim ile aynı olduğunu kontrol edin.

GENEL ⑥

- A. Yumuşak Tutuş Alanı
 B. Mikro USB Bağlantı Noktası
 C. Şarj Işıkları
 D. Dişli Gövde
 E. Mikro USB
 F. USB Şarj Kablosu
 G. USB
 H. Güç Adaptörü
 I. Açma/Kapama düğmesi
 J. Yuva
 K. Pim
 L. Sıçrama Kalkanı*
 M. Kil Fırça - PC364*
 N. Destek yastığı
 O. Döngü tarafı
 P. Aksesuar
 Q. Beyaz Köpük Silgi Ped - PC362*
 R. Mavi Mikrofiber Çizilmez Ped - PC363*
 S. Kahverengi Zımpara Ağırlık Hizmet Ped - PC361*
 *) standart olarak verilmez

ŞARJ VE PİLLER

- **Bu şarj cihazı, güvenliklerinden sorumlu bir kişinin onları gözetim altında tutması veya şarj cihazının güvenli kullanımına ilişkin talimatları onlara vermesi ve bu kişilerin ilgili tehlikeleri anlamaları koşuluyla 8 yaş ve üzeri çocuklar ile fiziksel, duyuşsal veya zihinsel kapasiteleri sınırlı olan ya da bilgi veya tecrübe eksikliği bulunan kişiler tarafından kullanılabilir** (aksi takdirde, çalışma hataları ve yaralanma tehlikesi ortaya çıkar)
- **Çocukları gözetim altında tutun** (bu, çocukların

şarj cihazıyla oynamasını önleyecektir)

- Sadece daha önce tanımlandığı şekilde doğru özelliklere uyan şarj cihazları kullanın. ⑦
- Bu aletle uyumlu DREMEL şarj cihazı 26150510AB (U.K. 26150510AC)
- Alet/şarj cihazını/pili yağmura maruz bırakmayın
- Pili nemli veya ıslak ortamlarda şarj etmeyin
- Şarj cihazını hasarlıyken kullanmayın; güvenlik kontrolü için resmi DREMEL Servis İstasyonları'ndan birine götürün
- Kablo veya fiş hasar gördüğünde şarj cihazını kullanmayın; hasarlı kablo veya fiş, resmi olarak kayıtlı DREMEL Servis İstasyonlarından birinde derhal değiştirilmelidir
- Hasar gören pili kullanmayın; derhal değiştirin
- Şarj cihazını veya pili parçalarına ayırmayın
- Şarj edilemeyen pilleri şarj cihazıyla şarj etmeye çalışmayın
- İzin verilen ortam sıcaklıklarını (alet/şarj cihazı/pil):
 - şarj sırasında 0...+45°C
 - çalışma sırasında -20...+50°C
 - saklama sırasında -20...+50°C

PİL TAKIMININ ŞARJ EDİLMESİ

Dremel Versa'yı şarj etmek için yukarıdaki güç adaptörü eşleştirme şarj cihazı özelliğini kullanın.

Dremel Versa'yı Dremel tarafından sağlanan bir USB kabloyla şarj edin. Diğer USB kablolarının kullanılması, alet ve mal hasarına ve kişisel yaralanmalara neden olabilir.

Dremel PC10 ürününüz fabrikadan tamamen şarj olmuş olarak gelmemektedir. İlk kez kullanmadan önce aleti şarj edin.

1. "F" USB kablosunu "H" güç adaptörünün USB bağlantı noktasına takın. Güç adaptörü dahil değilse, aleti minimum 5V/1A USB güç kaynağı kullanarak şarj edin.
2. "H" güç adaptörünü standart prize takın.
3. Mikro USB "E" yi "B" Mikro USB bağlantı noktasına takın.
4. PİL şarj göstergesi I, şarj işleminin ilerleyişini gösterir. USB çıkışının altındaki alet muhafazasında bulunan mavi LED lamba, pilin şarj olduğunu bildirmek için yanacaktır. Alet tam olarak şarj olduğunda (yaklaşık 2 Saat 45 dakika), şarj işlemi otomatik olarak duracak ve mavi LED ışığı sönecektir.
5. Şarj sırasında aletin sapının ısınması normaldir. *Not: Alet çalışırken şarj işlemi durur ve alet kapatıldıktan sonra tekrar devam edilir.*
6. PİL tam olarak şarj olduğunda, "E" kablosunun Mikro USB ucunu aletten çıkarın.
7. Güç adaptörünü prizden çıkarın (başka bir alet şarj etmediğiniz sürece).
8. PİL boşaldığında, alet otomatik olarak kapanacaktır. Bu, takımın kademeli olarak yavaşlaması yerine ani bir durma olacaktır. Basitçe aleti yeniden şarj edin.

ÖNEMLİ ŞARJ NOTLARI

Lityum iyon pil, saklama durumunda şarjını 2 yıla kadar korur.

- Şarj cihazı, ancak pil sıcaklığı 0°C ve 45°C arasında olduğunda hızlı şarj edecek şekilde tasarlanmıştır.
- Şarj başına çalışma süresinde önemli ölçüde bir düşüşün olması, pil takımının kullanım ömrünün sonuna yaklaştığı ve değiştirilmesi gerektiği anlamına gelebilir. Aracınızın servisi için lütfen resmi olarak kayıtlı DREMEL Servis İstasyonları ile iletişime geçin.

- PİL düzgün şarj olmuyorsa:
 - a. Başka bir elektrikli cihazı fişe takarak prizdeki voltajı kontrol edin.
 - b. Prizin, ışıklar kapatıldığında elektriği "kapatan" bir lamba anahtarına bağlı olup olmadığını kontrol edin.
 - c. USB terminallerinde kir olup olmadığını kontrol edin. Gerekirse pamuklu çubuk ve alkolle temizleyin.
 - d. USB kablosunun cihaza ve güç adaptörüne doğru şekilde bağlanıp bağlanmadığını kontrol edin.
 - e. Hala doğru şarj alamıyorsanız, aleti ve güç adaptörünü Dremel Servis Merkezimize gönderin.

Açıklama: Dremel tarafından satılmayan güç adaptörlerinin veya pil takımlarının kullanılması garantiyi geçersiz kılabilir.

AAKSESUARLAR

AAKSESUARLARI DEĞİŞTİRMEDE ÖNCE ALETİ DAİMA KAPATIN

Sadece Dremel tarafından test edilen yüksek performanslı aksesuarları kullanın. Kullanım hakkında daha fazla bilgi edinmek için Dremel aksesuarınız ile birlikte verilen talimatları mutlaka okuyun. Aksesuarları dikkatli kullanın ve saklayın.

AAKSESUAR DEĞİŞİMİ ⑧

Yaralanma riskini azaltmak için, aksesuarları değiştirmeden, destek yastığını değiştirmeden, su sıçrama korumasını çıkarmadan veya aletinize servis uygulamadan önce aletin "KAPALI" olduğundan emin olun.

SİÇRAMA KALKANI EKLEME ⑧

Sıçrama korumasını takmak için: koruyucudaki pimleri alet muhafazasındaki yuvalara hizalayın. Aletin üzerine oturuncaya kadar saat yönünün tersine çevirin. Destek yastığını takmadan önce sıçrama korumasını takmanız gerekir.

DESTEK YASTIĞI EKLEME ⑧

Destek yastığını takmak için: çıkış sapının dişleriyle aynı hizaya getirin ve parmağı saat yönünde sıkın.

AAKSESUAR TAKMA ⑨

Aksesuarlar, destek yastığına kanca ve ilmek sistemi ile tutturulur.

Takmak için: Aksesuarın "ilmek" tarafını alet üzerindeki destek yastığının "kanca" tarafına hizalayın. Aksesuarı, destek yastığı üzerinde merkeze mümkün olduğunca yakın olacak şekilde hizalayın, böylece optimum performans ve kullanım kolaylığı için eş merkezli olarak döner. Aksesuarlar, kullanıcının koşellere ve dar alanlara girmesine izin veren destek yastığını geçer.

Çıkarmak için: aksesuar destek yastığından çekerek çıkarın. Aksesuarı "ilmek" destek malzemesinden tutun ve sünger/mikrofiber malzemeyi tutmak yerine destek yastığından ayırın.

Kil fırçasını takmak için: önce destek yastığını tamamen çıkarın ve sonra çıkış sapının dişlerini hizalayarak fırçayı takın ve kil fırçasını saat yönünün tersine doğru parmakla sıkın.

KULLANIM



SADECE DREMEL® VERSA AKSESUARLARINI KULLANIN. DİĞER AKSESUARLAR BU ALET İÇİN TASARLANMAMIŞTIR VE KİŞİSEL YARALANMALARA

VEYA MADDİ HASARA YOL AÇABİLİR. *Bozulmayı önlemek için aksesuarları kuru ve ılıman bir ortamda saklayın.*

TEMİZLİK ÇÖZELTİSİ ÜRETİCİSİNİN UYGULAMA, İMHA VE UYARI TALİMATLARINA DAİMA UYUN.

Yanlış kullanım kişisel yaralanmalara ve maddi hasara neden olabilir.

Dremel Versa, sprey, köpük, jel veya sıvı temizleyicilerle çalışmak üzere tasarlanmıştır. Temizlik çözümlerini kullanmadan önce, lütfen üreticinin kullanım talimatlarını ve talimatlarını okuyun ve uygulayın. Püskürmeden korumak için temizlediğiniz alanı örtün. Sprey içeren açık yüzeylerde sıçrama kalkanı kullanın. Temizliği gereken yüzeye ve/veya doğrudan aksesuara su ve temizleme maddesi uygulanması önerilir. Doğrudan aksesuara su veya temizleme maddesi sürüyorsanız, fazla sıvıyı sallayın veya spreyi azaltmak için aleti hızlı bir şekilde "açık" ve sonra "kapalı" konuma getirerek (örneğin kova veya lavabo) "pulslayın".

Temizliği başlatmak için, aksesuar temizlenecek yüzeye temas ederken Açma/Kapama düğmesine (Şek. 1) basın ve bırakın. Araç hızlı bir şekilde hızlanacaktır. Temizlenecek yüzeye hafifçe bastırın, çok sert bastırmayın, aletin çalışmasına izin verin. Aleti dairesel bir şekilde hareket ettirin. Aleti 5 saniyeden fazla bir noktada tutmayın. Aleti kapatmak için, açma/kapama düğmesine basın ve bırakın.

ELEKTRONİK İZLEME SİSTEMİ

Aletiniz, aşırı yük ve sürat kaybı durumları olduğunda akımı sınırlandırarak motor ve pil performansının en üst seviyede tutulmasına yardımcı olan dahili bir elektronik izleme sistemi ile donatılmıştır.

Aleti çok uzun süre oyalarsanız, alet otomatik olarak kapanır. Bu olduğunda, aracı tekrar başlatmak için açma / kapama düğmesine iki kez basıp bırakıp kullanmaya devam etmeniz yeterlidir.

Pil neredeyse bitmek üzereyken, el aleti normalden daha sık kapanabilir. Bu olursa aleti yeniden şarj etmek gerekir.

AKSESUARLAR

Kit, bir destek yastığı, su sıçramasına karşı koruma ve 4 farklı aksesuar içerir. Tüm işi temizlemeden önce kabul edilebilirlik için temizlemeyi düşündüğünüz yüzeydeki küçük bir bölümü test edin.

SİÇRAMA KALKANI

Tüm ıslak temizlik uygulamaları için sıçrama korumasını kullanılması önerilir. Su spreyi ve temizleme çözeltileri içerecek şekilde takım çalışırken sıçrama korumasını "genişletilmiş" konumda tutun.

Daha dar alanlara girebilmek için, sıçrama koruması "yukarı" konuma geri çekilebilir.

Sıçrama kalkanını tamamen çıkarmak için aleti kapatın, destek yastığını çıkarın, sonra çıkarmak için su sıçramasını çeyrek tur döndürün. Destek yastığını tekrar yerine takın.

BEYAZ KÖPÜK SİLGİ PEDİ – PC362

Tezgah, cam, zemin, süpürgecik, kapı, boyalı olmayan duvar, ayakbabi ve paslanmaz çelik alet gibi sert yüzeylerde kullanılması tavsiye edilir. Mikro aşındırıcı teknoloji sayesinde, ped aşındırıcı bir temizleyici kullanmadan lekeleri çıkarmaya yardımcı olacaktır; ancak, temizlenen yüzey yeterince sert değilse, malzeme tarafından ince çizilebilir. Küçük alanı kullanmadan önce hafif basınçla test edin.

Aşağıdaki yüzeyler için önerilmez:

Parlak, cilalı, fırçalanmış, saten, suni veya çıplak ahşap; bakır; paslanmaz çelik; yapışmaz kaplama veya araç gövdesi.

MAVİ MİKROFİBER ÇİZLMEZ PED – PC363

Çizmeden zor işler için önerilir. Tencere ve tavalar, ızgara dış, lavabo, soba üst ve soba ızgaraları, mutfak aletleri ve açık hava araçları/ekipman kullanın için iyi.

KAHVERENGİ AĞIR HZİMET PEDİ - PC361

Aşındırıcı ped, metal hazırlık, çim mobilyası, boya çıkarma, kaplanmamış pişirme kabı ve daha fazlası gibi daha agresif temizlik ve temizleme gerektiren işler için gömülü bir kum içermektedir. Sıkışmış sıkışma miktarını hızla keser ve kaldırır.

SİYAH NAYLON KIL FIRÇA – PC364

Şerbet, lastik jantları, evyeller, armatürler, ekipmanlar, veranda mobilyaları ve banyonuzdaki ve mutfağınızda diğer çeşitli yüzeyler gibi sert fırçalama uygulamaları için kullanın.

Dayanıklı polipropilen kıllar, köşelere daha iyi girebilmeniz için açıldır.

STOP ETME KORUMASI

Bu alette, stop etme durumunda motorun ve pilin korunmasını sağlayan dahili bir stop etme koruması vardır. Aletin üzerine çok fazla baskı uygularsanız, motor duracaktır. Aleti, kullandığınız malzemeden çıkarın ve On / Off (Açma / Kapama) düğmesiyle yeniden başlatın. Pili neredeyse bitmek üzereyken, el aleti normalden daha sık otomatik olarak kapanabilir. Bu durumda pilin şarj edilmesi gerekir.

BAKIM VE TEMİZLEME

A CİHAZIN İÇERİSİNDE KULLANICININ BAKIM UYGULAYABİLECEĞİ PARÇALAR BULUNMAMAKTADIR. ÖNLEYİCİ BAKIMIN YETKİSİZ KİŞİLER TARAFINDAN YAPILMASI, DAHİLİ KABLO VE BİLEŞENLERİN YANLIŞ YERLEŞTİRİLMESİNE YOL AÇABİLİR, BU DA CİDDİ TEHLİKE YARATIR.

Alet, sıkıştırılmış kuru hava ile temizlenebilir. **Aleti basınçlı hava ile temizlerken daima koruyucu gözlük takın.**

A KAZALARIN MEYDANA GELMESİNİ ÖNLEMELERİN İÇİN DAİMA TEMİZLEMEDEN ÖNCE ALETİ VE/VEYA ŞARJ MAKİNESİNİ GÜÇ KAYNAĞINDAN AYIRIN

Havalandırma açıklıkları ve düğme kolları temiz ve yabancı maddelerden arınmış bir şekilde tutulmalıdır. Açıklıklardan sivri cisimler sokarak temizlemeye çalışmayın.

A BAZI TEMİZLİK MADDELERİ VE SOLVENTLER PLASTİK KISIMLARA ZARAR VERİR. Bunlardan bazıları: benzin, karbon tetraklorid, klorlu temizlik solventleri, amonyak ve amonyak içeren ev deterjanları.

SERVİS VE GARANTİ

Tüm alet bakımlarının, bir Dremel Servis Merkezi tarafından yapılmasını tavsiye ederiz. Bu Dremel ürünü, yerel/ulusal yasal düzenlemelere uygun biçimde, normal aşınma ve eskimeden kaynaklanan hasarlara karşı garanti kapsamındadır; aşırı yüklenmeden veya uygun olmayan kullanımdan kaynaklanan hasarlar garanti kapsamında alınmaz. Bir sorun halinde, işi açılmamış durumdaki aleti ve/veya şarj aleti ile alışveriş fişinizi bayinize gönderin.

DREMEL'E ULAŞIN

Servis ve garanti, Dremel ürün serisi, destek ve yardım hattı hakkında daha fazla bilgi için www.dremel.com adresini ziyaret edin.

GÜRÜLTÜ VE TITREŞİM

Ses basıncı seviyesi (standart sapma 3dB) dB(A)	57
Titreşim (üç eksenli vektör toplamı) m/s ²	1,4
Titreşim belirsizliği K m/s ²	1,5

NOT: Beyan edilen toplam titreşim değeri standart bir test yöntemine uygun şekilde ölçülmektedir ve bir el aletini diğeriyle karşılaştırmak için kullanılabilir. Bu değer aynı zamanda maruziyetin ön değerlendirilmesinde de kullanılabilir.

Gerçek kullanım sırasında aletin titreşim emisyonu, aleti kullandığınızı biçimlere bağlı olarak beyan edilen toplam değerden farklı olabilir.

Gerçek kullanım koşullarında maruz kalma için bir tahminde bulunun ve korunma için buna göre emniyet önlemlerini alın (tetiklenme sürelerine ek olarak, aletin kapalı kaldığı ve atıl olarak çalıştığı süreler gibi çalışma çevriminin tüm kısımlarını hesaba katın).

İMHA ETME

Alet, piller, aksesuar ve ambalaj malzemesi çevre dostu bir yöntemle tasfiye edilmek üzere geri dönüşüm merkezine gönderilmelidir.

SADECE AVRUPA KOMİSYONU ÜYESİ ÜLKELER İÇİN

⑤ Aletler ve eski elektronik aletlere ilişkin 2012/19/AT sayılı Avrupa Birliği yönetmeliği ve bunların tek ülkelerin hukuklarına uyarlanması uyarınca, kullanım ömrünü tamamlamış elektrikli el aletleri ayrı toplanmak ve çevre dostu bir yöntemle tasfiye edilmek üzere yeniden kazanım merkezlerine gönderilmek zorundadır.

CS

POUŽITĚ SYMBOLY

- ① PŘEČTĚTE SI TYTO POKYNY
- ② ODPOJITELNÝ ZDROJ NAPĀJENÍ
- ③ POUŽÍVEJTE OCHRANU OČÍ
- ④ POUŽÍVEJTE PROTIPRACHOVOU MASKU
- ⑤ ELEKTRICKÉ NĀŘADÍ NEVYHAZUJTE DO KOMUNÁLNÍHO ODPADU!

OBCENĀ BEZPEČNOSTNÍ VAROVÁNÍ

A VAROVÁNÍ PŘEČTĚTE SI VŠECHNA BEZPEČNOSTNÍ UPOZORNĚNÍ A VEŠKERÉ POKYNY

Pokud upozornění a pokyny nebudou dodrženy, může dojít k vážnému zranění.

BEZPEČNOSTŮ OSOB

- Při používání přístroje buďte obezřetní, sledujte, co děláte, a používejte zdravý rozum. Nepoužívejte přístroj, jste-li unaveni nebo pod vlivem drog, alkoholu nebo léků. Stačí chvíle nepozornosti při používání přístroje a může dojít k vážnému zranění.
- Noste osobní ochranné pomůcky. Vždy používejte ochranné brýle.
- Nepřečehujte se. Zajistěte si bezpečný postoj

a vždy udržujte rovnováhu. To vám umožní lépe kontrolovat elektrický přístroj v nečekaných situacích.

- Noste vhodný oděv. Nenoste žádný volný oděv nebo šperky. Vlasy, oděv a rukavice udržujte daleko od pohyblivých se dílů. Volný oděv, šperky nebo dlouhé vlasy mohou být zachyceny pohyblivými se díly.

POUŽITÍ A PĚČE O NĀSTROJ

- Nástroj nepřetěžujte. Pro svou práci použijte k tomu určený nástroj. S vhodným nástrojem budete pracovat v udané oblasti výkonu lépe a bezpečněji.
- Nepoužívejte nástroje S VĀDNÝM spínačem, který nelze zapnout či vypnout, je nebezpečný a musí se opravit.
- Uchovávejte nepoužívané nástroje mimo dosah dětí. Nenechte nástroj používat osobami, které s nástrojem nejsou seznámeny nebo nečetly tyto pokyny. Nástroje jsou nebezpečné, jsou-li používány nezkušenými osobami.
- O nástroj svědomitě pečujte. Zkontrolujte, zda pohyblivé díly nástroje fungují a nevzpříčují se, zda díly nejsou zlomené nebo poškozené tak, že je omezena funkce nástroje. Poškozené díly nechte před nasazením nástroje opravit. Mnoho úrazů má příčinu ve špatně udržovaných nástrojích.
- Pokud existuje možnost, že by přístroj nebo čisticí prostředky mohly poškodit nebo změnit barvu povrchu, doporučujeme před použitím otestovat vhodnost v méně viditelné oblasti.
- Nepoužívejte nezhedněné kyseliny, aceton ani rozpouštědla.
- Nepoužívejte hořlavé kapaliny.
- Zásuvky microUSB se nedotýkejte ani do ní nevkládajte vodivé předměty (například šroubováky nebo jim podobné).
- Na přístroji neprovádějte žádné změny ani úpravy. Neoprávněné úpravy mohou narušit bezpečnost přístroje, vést ke zvýšení hluku a vibrací a ke špatnému výkonu.
- Používejte nástroje, příslušenství, nástavce apod. podle těchto pokynů a respektujte přítom pracovní podmínky a prováděnou činnost. Použití nástrojů na jiné práce než pro které jsou určeny, může vést k nebezpečným situacím.

POUŽITÍ A PĚČE O BATERIOVÝ NĀSTROJ

- Přístroj dobíjejte jen nabíječkou doporučenou výrobcem. Nabíječka, která je vhodná pro jeden typ akumulátorů, může znamenat riziko vzplanutí, je-li použita s jiným typem akumulátoru.
- Nástroje používejte jen s bateriemi, které pro ně byly speciálně navrženy. Použitím jiných baterií se vystavujete riziku zranění a požáru.
- Pokud baterie nepoužíváte, uložte je v dostatečně vzdálenosti od jiných kovových předmětů, jako jsou například kancelářské sponky, mince, klíče, hřebíky, šroubky nebo jiné malé kovové předměty. Zkrat na koncovkách baterie může způsobit popálení nebo požár.
- V nevhodném prostředí může tekutina z baterie vytéct; vyhněte se přímému kontaktu s tekutinou. Pokud ke kontaktu náhodně dojde, opláchněte tekutinu vodou. Pokud se tekutina dostane do očí, vyhledejte odbornou lékařskou pomoc. Tekutina z baterie může způsobit podráždění nebo popálení.

BEZPEČNOSTNÍ PŘEDPISY PRO VŠECHNY ČINNOSTI

- Obsluha musí přístroj používat v souladu s platnými předpisy. Při práci s přístrojem musí

SPECIFIKACE

Modelové číslo PC10

Napětí 3,6 V
Otáčky 2 200/min
Max. příslušenství Ø 64 mm
Kapacita akumulátoru 7,2 Ah
Hmotnost 0,452 kg

NABÍJEČKA

Příkon 100-240 VAC, 50/60 Hz, 150 mA
Výkon 5,0 VDC, 1,0 A
Hmotnost 0,1 kg

Vždy zkontrolujte, zda je napájecí napětí stejné jako napětí vyznačené na výrobním štítku nabíječky.

VŠEOBECNĚ ⑥

- A. Rukojeť
 - B. Konektor microUSB
 - C. Kontrolky nabíjení
 - D. Stopka se závitem
 - E. MicroUSB
 - F. Napájecí kabel USB
 - G. USB
 - H. Napájecí adaptér
 - I. Tlačítko on/off (zap/vyp)
 - J. Štěrbina
 - K. Výstupek
 - L. Kryt proti potřísnění*
 - M. Štětinový kartáč – č. dílu 364*
 - N. Podložný talíř
 - O. Měkká strana
 - P. Příslušenství
 - Q. Čisticí talíř z bílé pěny – č. dílu 362*
 - R. Talíř z modrých mikrovláken proti poškrábání – č. dílu 363*
 - S. Odolný hnědý brusný talíř – č. dílu 361*
- *) není standardní součástí dodávky

NABÍJENÍ A BATERIE

- Tuto nabíječku směji používat děti od 8 let a osoby, které mají tělesné, smyslové nebo mentální omezení či nedostatek zkušeností a znalostí, pokud jsou pod dozorem osoby odpovědné za jejich bezpečnost nebo po poučení o bezpečném provozu nabíječky, pokud chápou souvisující nebezpečí (jinak hrozí

obsluha brát v úvahu místní podmínky a mír vždy přehled o přítomnosti ostatních osob, zejména dětí.

- b. Při používání přístroje ve výškách je třeba dbát zvýšené opatrnosti.
- c. Při používání přístroje se nevyklánějte z okna.
- d. Obsluha odpovídá za osoby v pracovní oblasti.
- e. Nepoužívejte žádné příslušenství, které není výrobcem pro tento nástroj speciálně určeno a doporučeno. Pouze to, že můžete příslušenství na nástroj upevnit, nezaručuje bezpečné použití.
- f. Dovolené otáčky příslušenství musí být nejméně tak vysoké jako nejvyšší otáčky uvedené na nástroji. Příslušenství, jež se otáčí rychleji než je dovoleno, může být zničeno.
- g. Vnější rozměr a tloušťka kleštiny příslušenství musí odpovídat rozměrovým údajům nástroje. Špatně dimenzované příslušenství a nástavce nemohou být dostatečně stíněny nebo kontrolovány.
- h. Závitová část příslušenství musí odpovídat závitů upínacího pouzdra. V případě příslušenství upevněného pomocí přírub musí brusné vřetení příslušenství odpovídat polohovacímu průměru příruby. Příslušenství, které přesně nelicuje na montážní materiál nástroje, se nerovnoměrně točí, velmi silně vibruje a může vést ke ztrátě kontroly.
- i. Nepoužívejte žádné poškozené příslušenství. Před každým použitím příslušenství zkontrolujte jako brusné kotouče na odštěpky a trhliny, podložný talíř na trhliny, otěr nebo silné opotřebení, drátěné kartáče na uvolněné nebo zlomené dráty. Spadne-li nástroj nebo příslušenství z výšky, zkontrolujte zda není poškozeno nebo použijte nepoškozené příslušenství. Pokud jste příslušenství zkontrolovali a nasadili, držte se vy i další osoby v blízkém okolí mimo rovinu rotujícího příslušenství a nechte nástroj běžet jednu minutu s nejvyššími otáčkami. Poškozená příslušenství většinou v této době testování prasknou.
- j. Tento přístroj není určen k použití osobami (včetně dětí) se sníženými fyzickými, smyslovými nebo mentálními schopnostmi nebo s nedostatkem zkušeností a znalostí mimo situace, kdy je jim zajištěn dohled nebo poučení o používání přístroje osobou odpovědnou za jejich bezpečnost.
- k. Dbejte u ostatních osob na bezpečnou vzdálenost k Vaší pracovní oblasti. Každý, kdo vstoupí do této pracovní oblasti, musí mít osobní ochranné vybavení. Úlomky obrobku nebo části příslušenství mohou odlétnout a způsobit poranění i mimo přímou pracovní oblast.
- l. Nikdy neodkládejte nástroj dříve, než se příslušenství dostane zcela do stavu klidu. Otáčející se příslušenství se může dostat do kontaktu s odkládací plochou, čímž můžete nad nástrojem ztratit kontrolu.
- m. Nástroj neuvádějte do provozu v době, kdy jej volně nesete s ruce. Váš oděv může být náhodným kontaktem s otáčejícím se nasazovacím nástrojem zachycen a nasazovací nástroj Vám může způsobit poranění.
- n. Děti musí být neustále pod dozorem, který zajistí, že si s přístrojem nebudou hrát.



NEOPRACOVÁVEJTE ŽÁDNÝ MATERIÁL OBSAHUJÍCÍ AZBEST (azbest je karcinogenní)



UČIŇTE OCHRANNÁ OPATŘENÍ, POKUD PŘI PRÁCI MŮŽE VZNIKNOU ZDRAVÍ ŠKODLIVÝ, HOŘLAVÝ NEBO VÝBUŠNÝ PRACH (některý prach je karcinogenní); noste ochrannou masku proti prachu a použijte, lze-li jej připojit, odsávání prachu či třísek

nebezpečí provozních chyb a zranění)

• Děti musí být po dozorem (dozor zajistí, aby si děti s nabíječkou nehrály)

- Používejte pouze nabíječky odpovídající vhodným specifikacím popsaným dříve. ⑦
- S tímto nástrojem používejte nabíječku DREMEL 26150510AB (U.K. 26150510AC)
- Nevystavujte přístroj/nabíječku/akumulátor dešti
- Nenabíjejte akumulátor ve vlhku
- Nepoužívejte nabíječku, je-li poškozená. V takovém případě ji donesete do některého s oficiálně zaregistrovaných servisních středisek DREMEL k bezpečnostní kontrole.
- Nepoužívejte nabíječku, jsou-li kabel nebo zástrčka poškozené; kabel nebo zástrčka by měly být okamžitě vyměněny v jednom z oficiálně zaregistrovaných servisních středisek DREMEL.
- Nepoužívejte akumulátor, je-li poškozen. Takový akumulátor je třeba neprodleně vyměnit.
- Nerozebírejte nabíječku ani akumulátor.
- Nesnažte se nabíječkou dobíjet baterie, které nejsou určeny k dobíjení.
- Přípustná teplota okolí (přístroje/nabíječka/akumulátor):
 - během nabíjení 0...+45 °C
 - za provozu -20...+50 °C
 - během skladování -20...+50 °C

NABÍJENÍ AKUMULÁTORU

K nabíjení nástroje Dremel Versa používejte napájecí adaptéry, které odpovídají výše popsaným specifikacím nabíječky.

Nástroj Dremel Versa nabíjejte pomocí kabelu USB dodávaného společností Dremel. Použití jiných kabelů USB může mít za následek poškození nářadí nebo majetku a zranění osob.

Nástroj Dremel PC10 není z výroby zcela nabitý. Před prvním použitím je nutné nároby nabít.

1. Vložte USB kabel „F“ do portu USB napájecího adaptéru „H“. Pokud není dodán napájecí adaptér, nabijte nástroj pomocí napájecího zdroje USB o minimálním napětí 5 V / 1 A.
2. Zapijte napájecí adaptér „H“ do standardní zásuvky.
3. Připojte microUSB „E“ ke konektoru microUSB „B“.
4. Indikátor nabití baterie „I“ informuje o průběhu nabíjení. Modrá LED kontrolka na plášti přístroje pod konektorem USB začne svítit, čímž signalizuje, že se baterie začala nabíjet.
Když je nástroj plně nabitý (přibližně po 2 hodinách a 45 minutách), nabíjení se automaticky zastaví a modrá LED kontrolka zhasne.
5. Je běžné, že se rukojet nástroje během nabíjení zahřívá.

Poznámka: Funkce nabíjení se zastaví při spuštění nástroje a znovu se obnoví po jeho vypnutí.

6. Když je baterie plně nabitá, odpojte z nástroje konec kabelu s konektorem micro USB „E“.
7. Odpojte napájecí adaptér ze zásuvky (pokud nepoužíváte jiný nástroj).
8. Když je baterie vybitá, nástroj se automaticky vypne. Bude to náhle zastavení na rozdíl od postupného zpomalování nástroje. Nástroj jednoduše dobijte.

DŮLEŽITÉ POZNÁMKY K NABÍJENÍ

Lithium-iontová baterie vydrží nabitá při uložení až po dobu 2 let a bude tak prakticky vždy k dispozici.

- Nabíječka byla navržena pro rychlé nabíjení baterie, pouze pokud je teplota baterie mezi 0 °C a 45 °C.
- Výrazný pokles provozní doby na jedno nabití může znamenat konec životnosti baterie. V takovém případě by měla být baterie vyměněna. Pro servis nářadí kontaktujte některou z oficiálně registrovaných servisních stanic DREMEL
- Pokud se baterie nenabíjí správně:
 - a. Zkontrolujte napětí v zásuvce zapojením jiného elektrického zařízení.
 - b. Zkontrolujte, zda není zásuvka připojena k vypínači světlá, který vypíná přívod energie při vypnutých světlech.
 - c. Zkontrolujte případné nečistoty v konektoru USB. V případě potřeby je vyčistěte pomocí vaty a alkoholu.
 - d. Zkontrolujte, zda je kabel USB správně připojen k nástroji a napájecímu adaptéru.
 - e. Pokud se nástroj ani nadále správně nenabíjí, pošlete nástroj a napájecí adaptér do servisního střediska Dremel.

Poznámka: Použití napájecích adaptérů a baterií, které nejsou prodávány společností Dremel, může mít za následek zneplatnění záruky.

PŘÍSLUŠENSTVÍ

PŘED VÝMĚNOU PŘÍSLUŠENSTVÍ VŽDY NĀŘADÍ VYPNĚTE

Používejte jen vysoce kvalitní příslušenství testované firmou Dremel. Nezapomeňte si přečíst také pokyny dodávané s příslušenstvím Dremel, které obsahují další informace o jeho použití. Příslušenství uchovávejte a pracujte s ním šetrně.

VÝMĚNA PŘÍSLUŠENSTVÍ ⑧

S cílem předcházet riziku poranění se před výměnou příslušenství, výměnou podložního talíře, sejmutím krytu proti potřísnění nebo opravou nářadí vždy ujistěte, že je nástroj vypnutý.

PŘIPOJENÍ KRYTU PROTI POTŘÍSNĚNÍ ⑧

K připevnění krytu proti potřísnění zarovnejte výstupky na krytu se štěrbínami na plášti přístroje. Krytem poté otáčejte proti směru hodinových ručiček, dokud nebude pevně přiléhat k nástroji. Kryt proti potřísnění je nezbytné nasadit ještě před nasazením podložního talíře.

PŘIPOJENÍ PODLOŽNĚHO TALÍŘE ⑧

Během připevnění zarovnejte podložní talíř se závitými stopky a rukou dotáhněte talíř ve směru hodinových ručiček.

PŘIPOJENÍ PŘÍSLUŠENSTVÍ ⑨

Příslušenství je připevněno k podložnímu talíři tzv. „suchým zipem“.

Připevnění: zarovnejte měkkou stranu se stranou podložního talíře nástroje opatřenou háčky. Příslušenství zarovnejte co nejbližší ke středu podložního talíře, aby jeho otáčení bylo co nejméně soustředné. To zajistí optimální výkon a snadné použití. Příslušenství přesahuje přes podložní talíř, což umožňuje obsluhu dostat se i do rohů a úzkých prostor.

Demontáž: příslušenství „odlepte“ z podložního talíře. Příslušenství nechte za pěnovou část/mikrovlnáka. Namísto toho je uchopte za měkký podklad a sloupněte z podložního talíře.

Přípevnění štětínového kartáče: nejprve zcela odstraňte podložný talíř, poté nasadíte kartáč zarovnaním závitů stopky a rukou dotáhněte štětínový kartáč proti směru hodinových ručiček.

POUŽITÍ

POUŽÍVEJTE VÝHRADNĚ PŘÍSLUŠENSTVÍ DREMEL® VERSA. OSTATNÍ PŘÍSLUŠENSTVÍ NENÍ URČENO PRO TOTO NÁŘADÍ A MŮŽE VÉST KE ZRANĚNÍ OSOB NEBO POŠKOZENÍ MAJETKU. *Abyste nedošlo ke zhoršení kvality, příslušenství skladujte v suchém a teplotně mírném prostředí.*

VŽDY DODRŽUJTE POKYNY K POUŽÍVÁNÍ A LIKVIDACI, STEJNĚ JAKO VAROVÁNÍ VÝROBCE ČISTIČÍCH ROZTOKŮ. *Nesprávné použití může mít za následek zranění osob a poškození majetku.*

Nástroj Dremel Versa je navržen pro práci se sprejovými, pěnovými, gelovými nebo tekutými čistícími prostředky. Před nanesením čistících roztoků si přečtěte a dodržujte varování výrobce a jeho pokyny k použití. Okolí ošetřované oblasti zakryjte, aby bylo chráněno před odstříkující kapalinou. V otevřených oblastech použijte z tohoto důvodu kryt proti potřísnění. Doporučujeme nanášet vodu a čistící prostředek přímo na povrch, který vyžaduje čištění a/nebo na příslušenství. Pokud použijete vodu nebo čistící prostředek přímo na příslušenství, přebytečnou kapalinu setřete nebo nástroj krátce zapněte v uzavřené oblasti (tj. v kbelíku nebo dřezu), aby nedocházelo k odstříkování nadbytečné kapaliny.

Až budete chtít zahájit čištění, přiložte příslušenství k ošetřovanému povrchu a stiskněte a uvolněte stisk tlačítka zapnutí/vypnutí (obr. 1). Nástroj se rychle začne otáčet. Jemně přitlačte na čistěný povrch. Netlačte příliš tvrdě, nechte pracovat nástroj. Nástrojem pohybujte kruhovým pohybem. Nedržte nástroj na jednom místě déle než 5 sekund.

Chcete-li nářadí vypnout, stiskněte a uvolněte tlačítko zapnutí/vypnutí.

ELEKTRONICKÁ REGULACE

Toto nářadí je vybaveno systémem interního elektronického monitorování, který pomáhá maximalizovat výkon motoru a baterie – v případě, že dojde k přetížení nebo k zablokování, omezí se proud do nářadí. Pokud nástroj zastavíte na příliš dlouho, automaticky se vypne. Když taková situace nastane, jednoduchým stisknutím a uvolněním tlačítka zapnutí/vypnutí nástroj znovu aktivujete a pokračujte v jeho používání. Pokud je baterie téměř vybitá, přístroj se může častěji než obvykle sám od sebe vypínat. Pokud k tomu dojde, je třeba nářadí nabít.

PŘÍSLUŠENSTVÍ

Sada obsahuje podložný talíř, kryt proti potřísnění a 4 různá příslušenství. Než začnete čistit celou oblast, otestujte nejprve malou část z čistěné plochy a ujistěte se, že jste s výsledky spokojeni.

KRYT PROTI POTŘÍSNĚNÍ

Kryt proti potřísnění doporučujeme používat ve všech případech mokrého čištění. Po spuštění nástroje mějte kryt proti potřísnění vždy ve vysunuté poloze, aby chránil před stříkající vodou a čistícím roztokem.

Bude-li třeba se dostat do těsnějších prostorů, kryt proti potřísnění můžete zatáhnout do horní polohy. Pokud budete chtít kryt proti potřísnění zcela odstranit, vypněte nástroj, odšroubujte podložný talíř a krytem proti

potřísnění otočte o čtvrt otáčky a sejměte jej. Podložný talíř poté našroubujte zpět.

ČISTIČÍ TALÍŘ Z BÍLÉ PĚNY – Č. DÍLU 362

Víceúčelový talíř doporučený pro tvrdé povrchy, jako jsou pracovní desky, sklo, podlahy, soklové lišty, dveře, nemalované stěny, boty a zařízení z jiné než nerezové oceli. Díky mikroabrazivní technologii dokáže talíř odstranit skvrny bez použití prostředku na leštění. Pokud však čistěný povrch není dostatečně tvrdý, může být talířem jemně poškábnut. Před použitím otestujte malou oblast s nízkým přitlakem.

Nedoporučuje se pro následující povrchy: dřevo s vysokým leskem, leštěné/kartáčované/saténové/ umělé nebo holé povrchy; měď; nerezová ocel; nepřílnavá povrchová úprava nebo karoserie vozidla.

TALÍŘ Z MODRÝCH MIKROVLÁKEN PROTI POŠKRÁBÁNÍ – Č. DÍLU 363

Doporučeno pro náročnou práci bez rizika poškábnutí. Talíř je vhodný pro čištění hrců a pánví, venkovního grilu, dřezu, sporáku a roštu, kuchyňských spotřebičů a venkovního nářadí a vybavení.

ODOLNÝ HNĚDÝ BRUSNÝ TALÍŘ – Č. DÍLU 361

Brusný talíř má hrubý povrch pro práce, které vyžadují agresivnější čištění a odstraňování nečistot, jako jsou kovové výrobky, zahradní nábytek, odstraňování barev, nádobí bez povrchové úpravy a další. Talíř se rychle prokouše a odstraní i zašlou špinu.

ŠTĚTÍNOVÝ KARTÁČ Z ČERNÉHO NYLONU – Č. DÍLU 364

Kartáč používejte pro náročné čištění, jako čištění od malty, ráfky pneumatik, dřezu, technika, vybavení, zahradní nábytek a čištění dalších povrchů např. v koupelně nebo kuchyni.

Odolné polypropylenové štětiny uloženy pod úhlem, aby vám umožnily lépe se dostat i do rohů.

OCHRANA PROTI PŘETÍŽENÍ

Tento přístroj má vestavěnou funkci ochrany proti přetížení, která chrání motor a baterii v případě přetížení. Pokud budete na nástroj příliš tlačít, jeho motor se zastaví. Jednoduše vzdalte nástroj od povrchu, na kterém došlo k zastavení, a znovu jej spusťte pomocí tlačítka zapnutí/vypnutí. Pokud je baterie téměř vybitá, přístroj se může častěji než obvykle sám automaticky vypínat. Pokud k tomu dojde, je třeba baterii nabít.

ÚDRŽBA A ČIŠTĚNÍ

UVNITŘ SE NENACHÁZĚJÍ ŽÁDNÉ ČÁSTI URČENÉ K OBSLUZE UŽIVATELEM. ÚDRŽBA PROVEDENÁ NEPOVOLANÝM PERSONÁLEM MŮŽE MÍT ZA NÁSLEDEK ŠPATNÉ UMÍSTĚNÍ DRÁTŮ A DÍLŮ, COŽ MŮŽE PŘEDSTAVOVAT VÁŽNÉ NEBEZPEČÍ.

Nástroj lze neefektivněji vyčistit stlačeným suchým vzduchem. **Vždy si nasadte ochranné brýle při čištění nástroje stlačeným vzduchem.**

ABYSTE ZABRÁNILI NEHODÁM, PŘED ČIŠTĚNÍM VŽDY ODPOJTE NÁSTROJ NEBO NABÍJEČKU OD ZDROJE NAPÁJENÍ.

Ventilační otvory a páčky vypínačů musí být udržovány čisté a bez přítomnosti cizí hmoty. Nepokoušejte se čistit nástroj vkládáním zahrocených předmětů otvorem.

URČITÉ ČISTIČÍ PROSTŘEDKY A ROZPOUŠTĚDLA POŠKOZUJÍ DÍLY Z UMĚLÉ HMYTY. Patří mezi ně: benzín, tetrachlormetan, chlorovaná čističí rozpouštědla, amoniak a domácí prostředky obsahující amoniak.

SERVIS A ZÁRUKA

Doporučujeme provádět veškerý servis nástroje v servisním centru Dremel.

Na tento produkt Dremel se vztahuje záruka podle nařízení platných v příslušné zemi. Na poškození v důsledku běžného opotřebení, nadměrného zatížení nebo nesprávného zacházení se záruka nevztahuje.

V případě reklamace zašlete nástroj a/nebo nabíječku v nerozmontovaném stavu spolu s dokladem o koupi vašemu prodejci.

KONTAKTUJTE SPOLEČNOST DREMEL

Další informace o servisu a záruce, sortimentu, podpoře a lince hotline společnosti Dremel naleznete na webových stránkách www.dremel.com.

HLUK A VIBRACE

Hladina akustického výkonu (směrodatná odchylka 3 dB) dB(A)	57
Vibrace (prostorový vektorový součet) m/s ²	1,4
Neurčitost vibrací K m/s ²	1,5

POZNÁMKA: Prohlašovaná celková hodnota vibrací se měří v souladu se standardní zkušební metodou a může být použita pro srovnání jednotlivých nástrojů mezi sebou. Může být také použita k předběžnému stanovení vystavení.

Vibrace vznikající při konkrétním použití nástroje se mohou lišit od deklarované celkové hodnoty, a to v závislosti na způsobu použití nástroje.

Provedte odhad míry rizika v konkrétních podmínkách používání a stanovte odpovídající bezpečnostní opatření pro osobní ochranu (vezměte v úvahu veškeré části provozního cyklu, tj. kromě doby spuštění nástroje například i dobu, kdy je nástroj vypnutý, a dobu, kdy běží naprázdno).

ZPRACOVÁNÍ ODPADŮ

Elektrický nástroj, akumulátor, příslušenství a obaly by měly být tříděny a sbírány k recyklaci nepoškozující životní prostředí.

POUZE PRO ZEMĚ EU ⑤

Podle evropské směrnice 2012/19/ES o starých elektrických a elektronických zařízeních a její implementace v národních zákonech musí být vyřazená nářadí shromažďována odděleně a likvidována způsobem šetrným k životnímu prostředí.

PL

UŽYVANE SYMBOLE

- ① NALEŽY PRZECZYTAĆ INSTRUKCJĘ
- ② ODCZEPIANY ZASILACZ
- ③ NALEŽY UŻYWAĆ OKULARÓW OCHRONNYCH
- ④ NALEŽY UŻYWAĆ MASKI PRZECIWPYŁOWEJ

- ⑤ NIE WYRZUCAĆ ELEKTRONARZĘDZI WRAZ Z ODPADAMI Z GOSPODARSTWA DOMOWEGO

OGÓLNE OSTRZEŻENIA

OSTRZEŻENIE NALEŽY PRZECZYTAĆ WSZYSTKIE ZASADY BEZPIECZEŃSTWA ORAZ CAŁĄ INSTRUKCJĘ

Nieprzestrzeżenie poniższych ostrzeżeń oraz instrukcji może spowodować obrażenia ciała.

BEZPIECZEŃSTWO OSÓB

- Należy zachować ostrożność, kierować się rozsądkiem podczas używania narzędzia. Nie należy używać narzędzia w przypadku zmęczenia, pod wpływem narkotyków, alkoholu lub lekarstw. *Chwilna nieuwagi podczas używania narzędzi może doprowadzić do poważnych obrażeń ciała.*
- Należy zawsze nosić osobiste wyposażenie ochronne. Należy zawsze nosić okulary ochronne.
- Nie sięgać przesadnie daleko. Należy dbać o bezpieczną pozycję pracy i zawsze utrzymywać równowagę. *Umożliwi to lepszą kontrolę nad narzędziem w nieoczekiwanych sytuacjach.*
- Należy nosić odpowiednie ubranie. Nie należy nosić luźnego ubrania lub biżuterii. Włosy, ubranie i rękawice należy trzymać z daleka od ruchomych elementów. *Luźne ubranie, biżuteria lub długie włosy mogą zostać pociągnięte przez poruszające się części.*

UŻYTKOWANIE I UTRZYMANIE NARZĘDZIA

- Narzędzia nie należy przeciążać. Należy używać narzędzia odpowiedniego do danego projektu. *Odpowiednim narzędziem pracuje się lepiej i bezpieczniej w podanym zakresie sprawności.*
- Nie należy używać narzędzia, którego włącznik/wyłącznik nie działa. *Narzędzie, którego nie można włączyć lub wyłączyć jest niebezpieczne i musi zostać naprawione.*
- Nie używano narzędzia należy przechowywać poza zasięgiem dzieci i nie należy pozwalać, aby uruchamiały je osoby nieznające tego narzędzia i instrukcji. *Narzędzia używane przez osoby nieprzeszkolone stwarzają zagrożenie.*
- O narzędzia należy dbać. Należy kontrolować, czy nie nastąpiło przestawienie lub zacięcie ruchomych części, uszkodzenie części lub inny stan, który może wpływać na działanie narzędzi. *W przypadku uszkodzenia narzędzie należy oddać do naprawy. Wiele wypadków spowodowanych jest przez niewłaściwą konserwację narzędzi.*
- Jeśli zachodzi możliwość, że urządzenie lub deterenty mogą uszkodzić lub odbarwić powierzchnię, zaleca się przed użyciem sprawdzenie ich działania w niewidocznym miejscu.
- Nie używać stężonych kwasów, acetonu ani rozpuszczalników.
- Nie stosować łatwopalnych płynów.
- Nie dotykać gniazda microUSB przedmiotami przewodzącymi prąd (np. śrubokrętami) ani nie wkładać ich do gniazda.
- Nie modyfikować urządzenia. *Nieuprawnione modyfikacje mogą obniżyć bezpieczeństwo pracy z urządzeniem, powodować zwiększony hałas lub wibracje i słabe wyniki pracy.*
- Narzędzie, wyposażenie dodatkowe, osprzęt itp. należy wykorzystywać zgodnie z danymi instrukcjami oraz w sposób określony dla konkretnego rodzaju narzędzia, uwzględniając warunki pracy oraz projekt jaki należy wykonać.

Użyte narzędzia do innych prac niż przewidziane może być niebezpieczne.

UŻYTKOWANIE NARZĘDZI AKUMULATOROWYCH

- a. Elektronarzędzie należy ładować tylko za pomocą ładowarki zalecanej przez producenta. Ładowarka przeznaczona jest do jednego typu akumulatora. Użycie innego typu akumulatora może spowodować zwarcie i pożar.
- b. Nie należy używać innego typu akumulatora niż zaprojektowany przez producenta. Użycie innego zestawu baterii może stworzyć ryzyko urazu lub spowodować pożar.
- c. Jeżeli zestaw baterii nie jest używany, należy przechowywać go z dala od przedmiotów metalowych, takich jak klipsy, monety, klucze, gwoździe, śruby lub inne małe przedmioty metalowe, które mogą wytworzyć połączenie pomiędzy końcówkami. Zwarcie ze sobą końcówek baterii może spowodować oparzenia lub pożar.
- d. Pod wpływem niewłaściwego działania z baterii może wyciec płyn; należy unikać kontaktu z płynem. W razie przypadkowego kontaktu miejscze należy przemyć wodą. W przypadku kontaktu z oczami należy dodatkowo skontaktować się z lekarzem. Płyn wyciekający z baterii może spowodować podrażnienie lub oparzenia.

PRZEPISY BEZPIECZEŃSTWA DOTYCZĄCE UŻYTKOWANIA

- a. Operator powinien użytkować urządzenia zgodnie z przepisami. Powinien uwzględnić warunki panujące w miejscu pracy i mieć świadomość obecności innych osób, szczególnie dzieci.
- b. Należy zachować szczególną ostrożność podczas użytkowania urządzenia na wysokości.
- c. Nie wychylać się z okien podczas użytkowania urządzenia.
- d. Operator odpowiada za osoby znajdujące się w obszarze prowadzenia prac.
- e. Nie należy używać osprzętu, który nie jest przewidziany i polecany przez producenta specjalnie do tego narzędzia. To, że można przymocować osprzęt do narzędzia, nie gwarantuje bezpiecznego użycia.
- f. Dopuszczalna prędkość obrotowa używanego osprzętu musi być co najmniej tak wysoka jak największa prędkość obrotowa podana na narzędziu. Osprzęt, który obraca się szybciej niż jest to dopuszczalne, może ulec zniszczeniu i zostać rozrzucony.
- g. Średnica zewnętrzna i grubość używanego osprzętu muszą odpowiadać danym technicznym narzędzia. Używanych końcówek osprzętowych o niewłaściwych wymiarach nie można wystarczająco osłonić lub kontrolować.
- h. Gwint mocowań osprzętu musi odpowiadać gwintowi trzpienia. W przypadku akcesoriów z mocowaniem kołnierzyowym otwór na trzpień danego akcesorium musi odpowiadać średnicy ustalającej kołnierza. Używany osprzęt, który nie pasuje dokładnie do tulei narzędzia, obraca się nierównomiernie, bardzo mocno wibruje i może doprowadzić do utraty kontroli.
- i. Nie należy używać uszkodzonych akcesoriów. Należy skontrolować przed każdym użyciem używane końcówki takie jak ściernice pod względem odprysków i pęknięć, talerze szlifierskie pod względem pęknięć, starcia lub silnego zużycia, szczotki druciane pod względem luźnych lub

złamanych drutów. W przypadku, gdy narzędzie lub używany osprzęt upadnie, należy skontrolować, czy nie są uszkodzone, lub użyć osprzęt, który jest nieuszkodzony. Jeśli osprzęt został sprawdzony i umocowany, powinni przebywać Państwo i osoby znajdujące się w pobliżu poza obszarem obracającego się osprzętu, a narzędzie należy pozostawić włączone przez minutę na najwyższych obrotach. Uszkodzone końcówki łamią się w tym czasie próbny.

- j. Urządzenia nie mogą używać osoby o ograniczonych zdolnościach ruchowych, postrzeżania lub umysłowych (w tym dzieci), a także osoby nieposiadające odpowiedniego doświadczenia i wiedzy, o ile nie pracują pod nadzorem lub uzyskały instrukcje co do obsługi urządzenia od osoby odpowiedzialnej za ich bezpieczeństwo.
- k. Osoby postronne powinny pozostawać w bezpiecznej odległości od miejsca pracy. Każdy, kto wkroczy w obszar pracy, musi nosić osobiste wyposażenie ochronne. Odłamki obrabianego przedmiotu lub złamanych używanych końcówek osprzętowych mogą zostać odrzucone i spowodować obrażenia również poza bezpośrednim obszarem pracy.
- l. Nigdy nie wolno odkładać narzędzia zanim końcówka osprzętowa zupełnie nie zatrzyma się. Obracająca się końcówka osprzętowa może wejść w kontakt z powierzchnią, na którą jest odłożona, przez co można stracić kontrolę nad narzędziem.
- m. Nie wolno pozostawiać narzędzia włączonego podczas przenoszenia. Ubranie może zostać ujęte przez przypadkowy kontakt z obracającym się osprzętem, który może się wwiąć w ciało.
- n. Należy zapewnić nadzór nad dziećmi, aby nie bawiły się urządzeniem.



NIE NALEŻY OBRABIAĆ MATERIAŁU ZAWIERAJĄCEGO AZBEST (azbest jest rakotwórczy)



W PRZYPADKU, GDY PODCZAS PRACY URZĄDZENIA POWSTAJĄ SZKODLIWE DLA ZDROWIA, ŁATWOPALNE LUB WYBUCHOWE PYŁY, NALEŻY ZASTOSOWAĆ ODPOWIEDNIE ŚRODKI OCHRONNE (niektóre pyły są rakotwórcze); zaleca się używanie maski przeciwpyłowej, a po zakończeniu pracy odsysanie pyłu i wirów

DANE TECHNICZNE

Numer modelu PC10
Napięcie 3,6 V
Prędkość 2200/min
Max. Ø osprzętu 64 mm
Pojemność akumulatora 7,2 Ah
Masa 0,452 kg

ŁADOWARKA

Prąd wejściowy 100–240 Vac, 50/60 Hz, 150 mA
Prąd wyjściowy 5,0 Vdc, 1,0 A
Masa 0,1 kg

Należy zawsze upewnić się, że napięcie zasilania odpowiada wartości napięcia określonej na tabliczce ładowarki.

OGÓLNE ⑥

- A. Uchwył
- B. Gniazdo microUSB

- C. Kontrolka ładowania
 - D. Gwintowany trzpień
 - E. MicroUSB
 - F. Przewód ładujący USB
 - G. USB
 - H. Zasilacz
 - I. Przycisk Wł./Wył.
 - J. Rowek
 - K. Bolec
 - L. Osłona przeciwbryzgowa*
 - M. Szczotka druciana – PC364*
 - N. Talerz szlifirski
 - O. Strona z rzepem
 - P. Akcesorium
 - Q. Biała piankowa tarcza zdzierająca – PC362*
 - R. Niebieska nierysująca tarcza z mikrofibry – PC363*
 - S. Brązowa ciarna tarcza przemysłowa – PC361*
- *) nie w standardzie

ŁADOWANIE I AKUMULATORY

- **Dzieci w wieku co najmniej 8 lat i osoby z niepełnosprawnością fizyczną, sensoryczną lub umysłową, lub osoby nieposiadające doświadczenia lub odpowiedniej wiedzy mogą korzystać z ładowarki wyłącznie pod nadzorem osoby odpowiadającej za ich bezpieczeństwo lub po otrzymaniu przeszkolenia w zakresie bezpiecznej obsługi ładowarki, pod warunkiem, że rozumieją oni związane z tym zagrożenia (w przeciwnym razie istnieje ryzyko błędów obsługi i urazów).**
- **Dzieci wymagają nadzoru (w ten sposób można zagwarantować, że nie potraktują ładowarki jak zabawki).**

- Stosować wyłącznie ładowarki o wskazanych wyżej parametrach. ⑦
- Ładowarka DREMEL 26150510AB (GB 26150510AC) kompatybilna z narzędziami
- Nie należy wystawiać narzędzia/ładowarki/akumulatora na działanie deszczu.
- Nie ładować akumulatora w wilgotnym lub mokrym środowisku
- Nie korzystać z uszkodzonej ładowarki. Należy pójść z nią do autoryzowanego Punktu Serwisowego DREMEL w celu przeprowadzenia kontroli bezpieczeństwa
- Nie należy używać ładowarki z uszkodzonym kablem lub wtyczką. Kabel lub wtyczkę należy natychmiast wymienić w autoryzowanym Punkcie Serwisowym Dremel
- Nie korzystać z uszkodzonego akumulatora; trzeba go wymienić bez zwłoki
- Nie należy rozmontowywać ładowarki lub akumulatora
- Nie próbować ładować za pomocą ładowarki nieprzeznaczonych do ładowania akumulatorów
- Dozwolone temperatury otoczenia):
 - podczas ładowania 0...+45°C
 - podczas pracy -20...+50°C
 - podczas przechowywania -20...+50°C

ŁADOWANIE AKUMULATORA

Do ładowania urządzenia Dremel Versa stosować zasilacz o parametrach odpowiadających powyższym.

Urządzenie Dremel Versa ładować przez przewód USB od firmy Dremel. Zastosowanie jakiegokolwiek innego przewodu USB może uszkodzić narzędzie i spowodować szkody materialne i obrażenia.

Narzędzie Dremel PC10 nie jest dostarczane z fabryki w pełni naładowane. Przed pierwszym użyciem należy naładować narzędzie.

1. Włożyć przewód USB (F) do gniazda USB zasilacza (H). Jeśli zasilacza nie było w zestawie, narzędzie ładować ładowarką USB o napięciu 5 V i natężeniu przynajmniej 1 A.
2. Podłączyć zasilacz (H) do standardowego gniazdka zasilania.
3. Włożyć microUSB (E) do gniazda microUSB (B).
4. Kontrolka ładowania (I) informuje o ładowaniu. Niebieska dioda na obudowie narzędzia pod gniazdem USB zapali się, informując o ładowaniu akumulatora. Po całkowitym naładowaniu narzędzia (ok. 2 godz. 45 min) proces jest zatrzymywany, a niebieska dioda gaśnie.
5. Nagrzewanie się rękkości narzędzia podczas ładowania jest zjawiskiem normalnym.
Wskazówka: Podczas pracy narzędzia ładowanie jest przerywane. Proces jest kontynuowany po wyłączeniu narzędzia.
6. Po całkowitym naładowaniu akumulatora należy odłączyć wtyczkę microUSB przewodu (E) od narzędzia
7. Odłączyć zasilacz od gniazdka elektrycznego (o ile nie będzie ładowane kolejne narzędzie).
8. Kiedy akumulator rozładuje się całkowicie, narzędzie wyłączy się automatycznie. Będzie to nagłe zatrzymanie, a nie stopniowe zwalnianie narzędzia. Wystarczy je naładować.

WAŻNE INFORMACJE DOTYCZĄCE ŁADOWANIA

Przechowywany akumulator litowo-jonowy zachowa ładunek przez nawet 2 lata, jest więc zawsze gotowy do pracy.

- Ładowarkę zaprojektowano tak, aby szybko ładowała akumulator tylko wtedy, gdy temperatura akumulatora wynosi pomiędzy 0°C a 45°C.

- Znaczące skrócenie czasu pracy przypadającego na jedno ładowanie może oznaczać, że akumulator zbliża się do końca okresu żywotności i powinien zostać wymieniony. W sprawie serwisowania narzędzia należy kontaktować się z jedną z oficjalnych Stacji Serwisowych firmy DREMEL.
- Jeżeli akumulator nie ładuje się prawidłowo:
 - a. Sprawdzić napięcie w gniazdku, podłączając inne urządzenie elektryczne.
 - b. Sprawdzić czy gniazdko jest podłączone do przełącznika światła, który w pozycji „wył.” wyłącza prąd w gniazdkach.
 - c. Sprawdzić czy wtyczki USB nie są zabrudzone. W razie konieczności oczyścić je wacikiem i alkoholem.
 - d. Upewnić się, że przewód USB jest prawidłowo podłączony do narzędzia i zasilacza.
 - e. Jeżeli nadal występuje problem z ładowaniem, należy wysłać narzędzie i zasilacz do centrum serwisowego firmy Dremel.

Wskazówka: Używanie zasilaczy lub akumulatorów niesprzedawanych przez firmę Dremel może spowodować unieważnienie gwarancji.

AKCESORIA

NALEŻY ZAWSZE WYŁĄCZYĆ NARZĘDZIE PRZED WYMIANĄ OSPRZĘTU

Należy używać tylko przetestowanego, pełnowartościowego wyposażenia dodatkowego Dremel. Więcej informacji o zastosowaniu można znaleźć w instrukcji dostarczonej razem z wyposażeniem dodatkowym Dremel. Z osprzętem należy obchodzić się i przechowywać go ostrożnie.

WYMIANA OSPRZĘTU ⑧

Przed wymianą osprzętu, talerza szlifierskiego, osłony przeciwbryzgowej albo konserwacją narzędzia zawsze sprawdź, czy jest ono wyłączone (OFF).

MONTAŻ OSŁONY PRZECIWBRYZGOWEJ ⑧

Aby zamontować osłonę przeciwbryzgową, należy umieścić bolce osłony w rowkach obudowy narzędzia. Wkręcić ją przeciwnie do ruchu wskazówek zegara do spasowania z narzędziem. Osłonę przeciwbryzgową należy zamontować przed montażem talerza szlifierskiego.

MONTAŻ TALERZA SZLIFIERSKIEGO ⑧

Aby zamontować talerz szlifierski, należy nałożyć go odpowiednio na gwint trzpienia i wkręcić ręcznie w kierunku przeciwnym do ruchu wskazówek zegara.

MONTAŻ OSPRZĘTU ⑨

Osprzęt mocuje się do talerza szlifierskiego na rzep. Aby zamocować osprzęt, spasaować stronę z pętelkami na osprzęcie z haczykami na talerzu szlifierskim narzędzia. Ustawić osprzęt jak najbardziej centralnie na talerzu szlifierskim, aby wirował koncentrycznie, co zapewni najlepsze wyniki pracy i ułatwi obsługę. Osprzęt wystaje poza talerz szlifierski, co ułatwi obróbkę narożników i miejsc trudno dostępnych.

Zdejmowanie osprzętu: odciągnąć osprzęt od talerza szlifierskiego. Złapać osprzęt za materiał podkładowy pętelek i oderwać od talerza szlifierskiego. Nie chwycić za gąbkę ani mikrofibrę. Aby zamocować szcztokę drucianą, należy najpierw całkowicie zdemontować talerz szlifierski, a następnie zamocować szcztokę poprzez spasowanie gwintu trzpienia i ręczne wkręcenie szcztoki w kierunku przeciwnym do ruchu wskazówek zegara.

STOSOWAĆ WYŁĄCZNIE OSPRZĘT DREMEL® VERSA. INNE AKCESORIA NIE SĄ PRZEZNACZONE DO TEGO NARZĘDZIA, A ICH STOSOWANIE MOŻE POWODOWAĆ OBRAŻENIA I SZKODY MATERIALNE.

Akcesoria przechowywać w suchym miejscu o umiarkowanych warunkach, aby zapobiec ich niszczeniu.

NALEŻY ZAWSZE PRZESTRZEGAĆ INSTRUKCJI STOSOWANIA I UTYLIZACJI ORAZ OSTRZEŻEŃ PRODUKENTA ŚRODKA CZYSZĄCEGO. Nieprawidłowe użytkowanie może powodować obrażenia i szkody materialne.

Urządzenie Dremel Versa może współpracować z środkami czyszczącymi w formie sprayu, pianki, żelu lub płynu. Przed zastosowaniem środków czyszczących należy zapoznać się z ostrzeżeniami i instrukcjami użytkownika producenta i ich przestrzegać. Zakryć otoczenie czyszczonego miejsca, aby chronić je przed środkiem czyszczącym. Na otwartych przestrzeniach korzystać z osłony przeciwbryzgowej w celu ograniczenia rozprysków. Zaleca się zmoczyć czyszczoną powierzchnię i/lub osprzęt wodą i środkiem czyszczącym. W przypadku moczenia osprzętu wodą lub środkiem czyszczącym należy strzepnąć nadmiar cieczy lub impulsowo włączyć narzędzie w ograniczonej przestrzeni (np. wiadro lub zlew), aby zmniejszyć rozbryzgi.

Aby rozpocząć czyszczenie, należy nacisnąć i zwolnić wyłącznik (Ryc. 1) po przyłożeniu akcesorium do czyszczonej powierzchni. Narzędzie rozpędzi się szybko. Delikatnie docisnąć je do powierzchni do wyczyszczenia. Nie naciskać za mocno, niech narzędzie wykonuje pracę. Wykonywać narzędziem ruchy kolisty. Nie zatrzymywać narzędzia w jednym miejscu na dłużej niż 5 sekund. W celu wyłączenia narzędzia, nacisnąć i zwolnić wyłącznik.

MONITORING ELEKTRONICZNY

Narzędzie jest wyposażone w wewnętrzny system monitoringu elektronicznego, który pozwala uzyskiwać najwyższe osiągi silnika i akumulatora poprzez ograniczanie prądu w przypadku warunków przeciążenia i utyku.

Jeśli narzędzie utknie na długo, wyłączy się automatycznie. W takiej sytuacji należy dwukrotnie nacisnąć i zwolnić wyłącznik, aby uruchomić je na nowo i kontynuować pracę. Jeżeli akumulator jest bliski rozładowania się, narzędzie będzie się wyłączać częściej niż normalnie. Po zaobserwowaniu takiego zachowania, należy naładować narzędzie.

OSPRZĘT

Zestaw zawiera talerz szlifierski, osłonę przeciwbryzgową i cztery różne akcesoria. Należy sprawdzić efekt czyszczenia na malej części powierzchni do czyszczenia przed pracą na całej powierzchni.

OSŁONA PRZECIWBRYZGOWA

Do czyszczenia na mokro zaleca się stosowanie osłony przeciwbryzgowej. Podczas pracy narzędzia osłona przeciwbryzgowa powinna być wysunięta, aby ograniczać rozbryzgi wody i środka czyszczącego.

W trudno dostępnych miejscach osłonę przeciwbryzgową można schować.

Aby całkowicie zdemontować osłonę przeciwbryzgową, należy wyłączyć narzędzie, odkręcić talerz szlifierski, a następnie przekręcić osłonę przeciwbryzgową o ćwierć obrotu, aby ją zdjąć. Przykręcić talerz szlifierski z powrotem.

BIAŁA PIANKOWA TARCZA ZDZIERAJĄCA – PC362

Uniwersalna tarcza zalecana do twardych powierzchni

takich jak błaty, szkło, podłogi, listwy przypodłogowe, drzwi, niemalowane ściany, ślizgi i urządzenia ze stali innej niż nierdzewna. Dzięki mikrociernym właściwościom tarcza usuwa plamy bez stosowania ciernych środków czyszczących. Jeśli jednak czyszczona powierzchnia nie jest wystarczająco twarda, może zostać porysowana. Przed pracą sprawdź działanie osprzętu na małej powierzchni z niewielkim dociskiem.

Osprzęt nie jest zalecany do następujących powierzchni: Drewno z wysokim połyskiem, polerowane, szcztokowane, satynowe, sztuczne lub surowe; miedź; stal nierdzewna; powłoki nieprzywieralne lub karoseria samochodowa.

NIEBIESKA NIERYSUJĄCA TARCZA Z MIKROFIBRY – PC363

Zalecana do trudnych powierzchni, które nie mogą się zarysować. Doskonale do garków i patelni, zewnętrznych powierzchni grilla, zlewów, płyt kuchennych i ruszków kuchennek, akcesoriów kuchennych i narzędzi czy sprzętu używanych na zewnątrz.

BRĄZOWA CIEMNA TARCZA PRZEMYSŁOWA – PC361

Tarcza ciemna z materiałem ciemnym do prac wymagających mocnego czyszczenia i usuwania materiału takich jak przygotowanie powierzchni metalowych, meble ogrodowe, zdzieranie farby, surowe przybory kuchenne itp. Szybko radzi sobie z usuwaniem twardych, przylegających zbrudzeń.

CZARNA NYLONOWA SZCZOTKA DRUCIANA – PC364

Do mocnego szorowania takiego jak fugi, obręcze kół, zlewy, armatura, meble altanowe i różne inne powierzchnie w kuchni i łazience.

Wytrzymałe druty z polipropylenu są ustawione pod kątem, dzięki czemu lepiej czyszczą narożniki.

OCHRONA PRZED PRZECIĄŻENIEM

Narzędzie posiada wbudowaną ochronę przed przeciążeniem, która zabezpiecza silnik i akumulator przed uszkodzeniem. Po przyłożeniu zbyt dużego nacisku przez zbyt długi czas urządzenie zatrzyma się. Wystarczy odjąć narzędzie od czyszczonego materiału i uruchomić je wyłącznikiem. Jeżeli akumulator jest bliski rozładowania się, narzędzie będzie się wyłączać automatycznie częściej niż normalnie. Po zobserwowaniu takiego zachowania, należy naładować akumulator.

KONSERWACJA I CZYSZCZENIE

▲ NIE NALEŻY SAMODZIELNIE OTWIERAĆ NARZĘDZIA. PROFILAKTYCZNA KONSERWACJA PRZEPROWADZONA PRZEZ NIEUPOWAŻNIONĄ DO TEGO OSOBĘ MOŻE DOPROWADZIĆ DO ZMIAN W POŁĄCZENIACH WEWNĘTRZNYCH PRZEWODÓW LUB KOMPONENTÓW A TO MOŻE STWORZYĆ Poważne NIEBEZPIECZEŃSTWO.

Narzędzie najlepiej czyści się skompresowanym suchym powietrzem. Podczas czyszczenia skompresowanym powietrzem należy zawsze nosić okulary ochronne.

▲ ABY UNIKAĆ WYPADKÓW NALEŻY PRZED CZYSZCZENIEM ZAWSZE WYŁĄCZYĆ URZĄDZENIE I LUB ŁADOWARKĘ ZE ŹRÓDŁA ZASILANIA

Otwory wentylacyjne i przełączniki należy utrzymywać w czystości i wolne od obcych ciał. Nie należy próbować czyścić narzędzia poprzez wkładanie ostrych przedmiotów w otwory.



NIEKTÓRE ŚRODKI CZYSTOŚCI I ROZPUSZCZALNIKI MOGĄ USZKODZIĆ PLASTIKOWE CZĘŚCI.

Niektóre z nich to: benzyna, czterochlorek węgla, chlorowane rozpuszczalniki czyszczące, amoniak i detergenty gospodarstwa domowego, które zawierają amoniak.

SERWIS I GWARANCJA

Zalecamy, aby serwis narzędzia odbywał się tylko w Dziale Serwisu Bosch.

Produkt Dremel jest objęty gwarancją zgodną z przepisami międzynarodowymi/krajowymi; gwarancja nie obejmuje uszkodzeń powstałych w wyniku normalnego zużycia elementów, przeciążenia lub nieprawidłowego użytkowania. W przypadku reklamacji, należy wysłać niezdemontowane narzędzie lub ładowarkę wraz z dowodem zakupu do sprzedawcy.

KONTAKT Z PRODUCENTEM MARKI DREMEL

Więcej informacji dotyczących serwisowania i gwarancji, asortymentu marki Dremel, obsługi technicznej i infolinii znajduje się na stronie www.dremel.com.

HAŁAS I WIBRACJE

Poziom ciśnienia akustycznego (odchylenie standardowe: 3 dB) dB(A)	57
Wibracje (suma wektorowa przyspieszeń mierzona czujnikiem triax) m/s ²	1,4
Niepewność wibracji K m/s ²	1,5

UWAGA: Określony całkowity poziom drgań został zmierzony przy użyciu standardowej metody testowej i może być wykorzystywany w zakresie porównywania narzędzi. Wartość ta może również zostać wykorzystana w zakresie opracowania wstępnej analizy narażenia.

Drgania emitowane podczas faktycznego używania narzędzia mogą różnić się od ich wartości przedstawionych w instrukcji, ponieważ zależą od sposobu korzystania z narzędzia.

Należy przeprowadzić ocenę ryzyka w rzeczywistych warunkach używania oraz określić środki bezpieczeństwa, które należy przedsięwziąć dla własnej ochrony (należy uwzględnić wszystkie etapy cyklu operacyjnego, w tym czas, kiedy urządzenie jest wyłączone oraz kiedy pracuje na biegu jałowym, jako etapy uzupełniające cykl, oprócz czasu uruchomienia).

USUWANIE ODPADÓW

Elektronarzędzia, akumulatory, osprzęt i opakowanie należy doprowadzić do ponownego użytkowania zgodnego z zasadami ochrony środowiska.

TYLKO DLA PAŃSTW NALEŻĄCYCH DO UE ^⑤

Zgodnie z Europejską Dyrektywą 2012/19/WE w sprawie zużytego sprzętu elektrotechnicznego i elektronicznego oraz dostosowaniem jej do prawa krajowego, zużyte narzędzia należy posegregować i zutylizować w sposób przyjazny dla środowiska.

ИЗПОЛЗВАНИ СИМВОЛИ

- ① ПРОЧЕТЕТЕ ТЕЗИ ИНСТРУКЦИИ
- ② ПОДВИЖЕН ЗАХРАНВАЩ БЛОК
- ③ ИЗПОЛЗВАЙТЕ ЗАЩИТА ЗА ОЧИТЕ
- ④ ИЗПОЛЗВАЙТЕ ПРОТИВОПРАХОВА МАСКА
- ⑤ НЕ ИЗХВЪРЛЯЙТЕ ЕЛЕКТРОИНСТРУМЕНТИТЕ ПРИ БИТОВИТЕ ОТПАДЪЦИ

ОБЩИ ПРЕДУПРЕЖДЕНИЯ ЗА БЕЗОПАСНОСТ

▲ ВНИМАНИЕ ПРОЧЕТЕТЕ ВСИЧКИ ПРЕДУПРЕЖДЕНИЯ ЗА БЕЗОПАСНОСТ И ВСИЧКИ ИНСТРУКЦИИ

Неспазването на предупрежденията и инструкциите може да доведе до нараняване.

ЛИЧНИ ПРЕДПАЗНИ СРЕДСТВА

- a. Бъдете нащрек, внимавайте какво правите и работете разумно с инструментите. Не използвайте инструменти, когато сте уморени или сте под влиянието на наркотични вещества, алкохол или лекарства. Моментното невнимание при работа с инструментта може да доведе до сериозно телесно нараняване.
- b. Използвайте предпазна екипировка. Винаги носете предпазни средства за очите.
- c. Не се протягайте с усилие. Винаги работете в стабилно положение и поддържайте равновесие. Това ще ви позволи да имате по-добър контрол над инструментта при неочаквани ситуации.
- d. Носете подходящо облекло. Не работете с широки дрехи или бижута. Дръжте косата, дрехите и ръкавиците си на безопасно разстояние от въртящите се части. Широките дрехи, бижутата или дългите коси могат да се закачат на въртящите се части.

ИЗПОЛЗВАНЕ И ГРИЖИ ЗА ИНСТРУМЕНТА

- a. Не претоварвайте инструментта. Използвайте подходящия инструмент за извършваната работа. Подходящият инструмент ще свърши работата по-добре и по-безопасно в зададения от производителя диапазон на натоварване.
- b. Не използвайте инструмент, чийто превключвател е повреден. Инструмент, който не може да се включва и изключва с превключвателя, е опасен и трябва да се ремонтира.
- c. Когато не използвате инструментта, съхранявайте го извън обсега на деца и не позволявайте на лица, незапознати с инструментта или с тези инструкции, да работят с него. Инструментите са опасни в ръцете на необучени потребители.
- d. Извършвайте поддръжка на инструментите. Проверявайте за разместване или блокиране на подвижните части, откупени части и всички други обстоятелства, които могат да повлияят на работата на инструментта. Ако инструментът е повреден, поправете го, преди да го използвате. Много злополуки са причинени от лошо поддържани инструменти.
- e. Ако има вероятност машината или почистващи

- препарати да повредят или да обезцветят някоя повърхност, се препоръчва преди употреба съвместимостта им да се тества на някоя незабележим участък.
- f. Не използвайте неразредени киселини, ацетон или разтворители.
- g. Не използвайте запалими течности.
- h. Не докосвайте и не пъхайте проводящи предмети (като отвертки и подобни) в микро-USB гнездото.
- i. Не правете никакви промени или модификации по машината. Неразрешените модификации може да влошат безопасността на машината, което да доведе до повишен шум и вибрации, както и до лоша ефективност.
- j. Използвайте инструментта, приставките и крайниците към него съгласно тези инструкции, като вземете под внимание условията на работа и вида работа, която трябва да се извърши. Използването на инструментта за дейности, различни от тези, за които е предназначен, може да доведе до опасности.

ИЗПОЛЗВАНЕ И ГРИЖИ ЗА ЕЛЕКТРОИНСТРУМЕНТ С БАТЕРИИ

- a. Зареждайте батериите само със зарядно устройство, посочено от производителя. Зарядно устройство, което е подходящо за един комплект акумулаторни батерии, може да създаде опасност от пожар при използване с друг комплект.
- b. Използвайте инструментите само с комплектите батерии, които са предназначени конкретно за тях. Използването на други комплекти батерии може да доведе до опасност от нараняване и пожар.
- c. Когато комплектът батерии не се използва, го дръжте далеч от други метални предмети, като кламери, монети, ключове, пирони, винтове или други малки метални предмети, които могат да създават контакт от единия полюс към другия. Съвзвването накъсо на полюсите на батерията може да предизвика изгаряния или пожар.
- d. При неправилно боравене е възможно от батерията да избликне течност; избягвайте контакт с нея. При неволно контакт изплакнете с вода. Ако течността влезе в контакт с очите ви, потърсете незабавно медицинска помощ. Течността, изтекла от батерията, може да причини раздразнение или изгаряния.

УКАЗАНИЯ ЗА БЕЗОПАСНА РАБОТА ЗА ВСИЧКИ ОПЕРАЦИИ

- a. Операторът трябва да използва машината в съответствие с нормативните разпоредби. Той трябва да вземе предвид местните условия и да бъде нащрек за други хора и по-специално за деца, когато работи с машината.
- b. Особено внимание трябва да се проявява, когато машината се използва нависоко.
- c. Не се навеждайте през прозореца, когато използвате машината.
- d. Операторът носи отговорност за хората в работната зона.
- e. Не използвайте допълнителни приспособления, които не се препоръчват от производителя специално за този инструмент. Фактът, че можете да закрепите към инструментта определена приставка, не гарантира безопасна работа.
- f. Номиналната скорост на приставката трябва

да е не по-малка от максималната скорост, посочена на инструмента. *Приставки, които се въртят с по-висока скорост от номиналната си скорост, могат да се счупят и да излетят настрана.*

- g. Външният диаметър и дебелината на приставката трябва да бъдат в рамките на номиналния капацитет на вашия инструмент. *Приставки с неподходящи размери не могат да бъдат екранирани или контролирани по необходимия начин.*
- h. При приставките, които се монтират чрез резба, трябва да има съответствие с резбата на шпиндела. При приставките, които се монтират чрез фланци, отворът на аксесоара трябва да съответства на локализиращия диаметър на фланеца. *Приставки, които не пасват точно на монтажното приспособление на инструмента, ще се въртят неравномерно, ще вибрират силно и могат да доведат до загуба на контрол над инструмента.*
- i. Не използвайте повредени приставки. Преди всяка употреба проверявайте работните инструменти, напр. абразивните дискове за пукнатини или откъртени ръбчета, опорните планки за пукнатини или силно износване, телените четки за недобре захванати или счупени телчета. Ако изпуснете инструмента или приставката, проверете ги внимателно за повреди или използвайте нови неповредени работни инструменти. След като сте проверили и сте монтирали дадена приставка, оставете инструмента да работи на максимални обороти в продължение на една минута; стойте и дръжте намиращи се наблизо лица встрани от равнината на въртене. *Най-често повредени работни инструменти се счупят през този тестов период.*
- j. Този уред не е предназначен за използване от лица (включително деца) с намалени физически, сензорни или умствени възможности, или непритежаващи опит и познания, освен ако не са под надзора на или не са получили инструкции относно използването на уреда от лице, което отговаря за тяхната безопасност.
- k. Внимавайте други лица да бъдат на безопасно разстояние от зоната на работа. Всеки, който се намира в зоната на работа, трябва да носи лични предпазни средства. *Откъртени парченца от обработвания детайл или работния инструмент могат в резултат на силното ускорение да отлетят надалече и да предизвикат наранявания също и извън зоната на работа.*
- l. Никога не оставяйте инструмента, преди приставката да спре напълно въртенето си. *Въртящата се инструмент може да се допре до предмет, в резултат на което да загубите контрол над инструмента.*
- m. Докато пренасяте инструмента, не го оставяйте включен. *Дрехите или косите ви могат да бъдат увлечени от работния инструмент поради неволен допир, в резултат на което работният инструмент може да се вреже в тялото ви.*
- n. Децата трябва да бъдат наблюдавани, за да е сигурно, че не си играят с уреда.

 **НЕ ОБРАБОТВАЙТЕ МАТЕРИАЛ, СЪДЪРЖАЩ АЗБЕСТ** (азбестът е канцерогенен)

 **ВЗЕМЕТЕ ПРЕДПАЗНИ МЕРКИ, КОГАТО ПО ВРЕМЕ НА РАБОТА МОЖЕ ДА СЕ ОТДЕЛИ ВРЕДЕН ЗА ЗДРАВЕТО, ЛЕЗОЗАПАЛИМ ИЛИ ВЗРИВООПАСЕН ПРАХ** (някои прахове се считат за

канцерогенни); носете дихателна маска и ако е възможно, включете аспирационна уредба за прах/ стърготини

СПЕЦИФИКАЦИИ

Номер на модела PC10
Напрежение 3,6 V
Скорост 2 200/min
Макс. приставка Ø 64 mm
Капацитет на батерията 7,2 Wh
Тегло 0,452 kg

ЗАРЯДНО УСТРОЙСТВО

Входни параметри 100-240 V променлив ток,
50/60 Hz, 150 mA
Изходна мощност 5,0 V прав ток, 1,0 A
Тегло 0,1 kg

Винаги проверявайте дали захранващото напрежение е същото като посоченото на фабричната табелка на зарядното устройство.

ОБЩИ ВЪПРОСИ [®]

- A. Мека ръкохватка
 - B. Микро USB порт
 - C. Светоиндикатори за зареждане
 - D. Резбована дръжка на приставката
 - E. Микро USB порт
 - F. USB заряден кабел
 - G. USB
 - H. Захранващ адаптер
 - I. Бутон „Вкл./Изкл.“
 - J. Слот
 - K. Щифт
 - L. Протектор против пръски
 - M. Четка — PC364*
 - N. Опорна планка
 - O. Страна с примки
 - P. Приставка
 - Q. Бяла подложка от пеноматериал за изтриване — PC362*
 - R. Синя микрофибърна подложка, която не създава драскотини — PC363*
 - S. Кафява абразивна подложка за тежък режим на работа — PC361*
- *) стандартно не е включено

ЗАРЕЖДАНЕ НА БАТЕРИИТЕ

- Това зарядно устройство може да бъде използвано от деца на 8-годишна възраст и по-големи, както и от лица с физически, сензорни или умствени ограничения или с липса на опит или познания, ако лицето,

което отговаря за тяхната безопасност, ги наблюдава или ги е инструктирало как да работят безопасно със зарядното устройство и ако те разбират свързаните опасности (в противен случай има опасност от грешки при работата и наранявания)

• Наблюдавайте децата (така си гарантирате, че децата няма да си играят със зарядното устройство)

- Използвайте само зарядни устройства, които съответстват на правилните спецификации, както беше описано преди това. ⑦
- Зарядно устройство DREMEL 26150510AB (Обединено кралство 26150510AC) , съвместимо с този инструмент
- Не излагайте инструмента/зарядното устройство/ батерията на дъжд
- Не зареждайте батерията във влажна или мокра среда
- Не използвайте зарядното устройство, когато е повредено; занесете го в един от официално регистрираните сервизни пунктове на DREMEL за проверка на безопасността
- Не използвайте зарядното устройство, когато кабелът или щепселът е повреден; те трябва да бъдат заменени незабавно в един от официално регистрираните сервизи на Dremel
- Не използвайте батерията, когато е повредена; тя трябва да бъде сменена незабавно
- Не разглобявайте зарядното устройство или батерията
- Не се опитвайте да зареждате със зарядното устройство батерии, които не са акумулаторни
- Разрешени околни температури (инструмент/ зарядно устройство/батерия):
 - по време на зареждане 0...+45°C
 - по време на работа -20...+50°C
 - по време на съхранение -20...+50°C

ЗАРЕЖДАНЕ НА БАТЕРИЕН БЛОК

Използвайте захранващ адаптер, който съответства на спецификацията за зарядното устройство по-горе, за зареждане на Dremel Versa.

Зареждайте Dremel Versa посредством USB кабел, предоставен от Dremel. Използването на други USB кабели може да доведе до повреда на инструмента и да материални щети, както и до нараняване. Вашият Dremel PC10 не се доставя фабрично зареден докрай. Уверете се, че сте заредили инструмента преди първоначалната употреба.

1. Поставете USB кабела „F“ в USB порта на захранващия адаптер „H“. Ако в комплекта не е включен захранващ адаптер, заредете инструментът от USB захранващ източник с минимум 5 V/1 A.
2. Включете захранващия адаптер „H“ в стандартен електрически контакт.
3. Включете микро USB „E“ в микро USB порта „B“.
4. Индикаторът I за заряда на батерията показва хода на зареждането. Синият LED светоиндикатор, намиращ се върху корпуса на инструмента под USB извода, ще се включи, за да сигнализира, че батерията получава заряд.
Когато инструментът е напълно зареден (приблиз. 2 ч. и 45 мин.), зареждането ще спре автоматично и синият LED светоиндикатор ще изгасне.
5. По време на зареждане е нормално ръкохватката на инструмента да се затопли.
Забележка: Функцията за зареждане прекратява действието си, докато инструментът работи, и го възобновава след изключването му.
6. След пълното зареждане на батерията изключете микро USB края на кабела „M“ от инструмента
7. Изключете захранващия адаптер от контакта (освен ако няма да зареждате друг инструмент).
8. При изтощаване на батерията инструментът ще се изключи автоматично. Той ще спре да работи изведнъж, без да има постепенно забавяне на работата му. Трябва само да го презаредите.

ВАЖНИ ЗАБЕЛЕЖКИ, СВЪРЗАНИ СЪС ЗАРЕЖДАНЕТО

Литиево-йонната батерия запазва заряда си при съхранение до 2 години, така че ще бъде винаги готова, когато ви е необходима.

- Зарядното устройство е предназначено за бързо зареждане на батерията, когато температурата ѝ е между 0°C и 45°C.
- Значителното намаляване на времето за зареждане означава, че батерийният блок приближава края на експлоатационния си срок и трябва да бъде подменен. За сервизно обслужване на инструмента, моля, свържете се с една от регистрираните сервизни пунктове на DREMEL
- Ако батерията не се зарежда правилно:
 - a. Проверете напрежението на контакта, като включите в него друг електрически уред.
 - b. Проверете дали контактът не е свързан към ключ за осветлението, който изключва захранването при изключване на осветлението.
 - c. Проверете дали USB изводите не са замърсени. Ако е необходимо, почистете ги с памучен тампон и спирт.
 - d. Проверете дали USB кабелът е свързан правилно към инструмента и захранващия адаптер.
 - e. Ако въпреки това батерията не се зарежда правилно, изпратете инструмента и захранващия адаптер в сервизния център на Dremel.

Забележка: Използването на зарядни адаптери или акумулаторни батерии, които не са закупени от Dremel, може да анулира гаранцията.

ПРИСТАВКИ

ВИНАГИ ИЗКЛЮЧАЙТЕ ИНСТРУМЕНТА, ПРЕДИ ДА СМЕНЯТЕ ПРИСТАВКИТЕ

Използвайте само изпитани високоефективни консумативи на Dremel. Прочетете инструкциите към вашия електроинструмент Dremel за повече информация за използване на консумативите към

него. Използвайте и съхранявайте внимателно приставките.

СМЯНА НА КОНСУМАТИВИТЕ ⑧

За да намалите риска от нараняване, винаги се уверявайте, че инструментът е „ИЗКЛ.“, преди да смените приставки, опорната планка, да сваляте протектора против пръски или да извършвате обслужване на инструмента.

ПРИКРЕПВАНЕ НА ПРОТЕКТОРА ПРОТИВ ПРЪСКИ ⑧

За да прикрепите протектора против пръски: подравнете щифтовете на протектора със слотовете върху корпуса на инструмента. Завъртете обратно на часовниковата стрелка, докато той застане плътно до инструмента. Трябва да прикрепите протектора против пръски преди опорната планка.

ПРИКРЕПВАНЕ НА ОПОРНАТА ПЛАНКА ⑧

За да прикрепите опорната планка: подравнете с резбата на външната дръжка и затегнете с пръсти планката по посока на часовниковата стрелка.

ПРИКРЕПВАНЕ НА ПРИСТАВКИ ③

Приставките се прикрепват към опорната планка чрез система с кукички и примки (велкро).

За прикрепване: подравнете страната с „примки“ на приставката към страната с „кукички“ на опорната планка върху инструмента. Подравнете приставката възможно най-близо до центъра върху опорната планка, така че да се върти концентрично с цел оптимална ефективност и лесно използване.

Приставките ще се издават извън опорната планка, което дава възможност на потребителя да работи в ъгли и тесни пространства.

За изваждане: издърпайте приставката от опорната планка. Хванете приставката за материала с „кукички“ и я отлепете от опорната планка, вместо да хващате гъбестия/микрофибърния материал.

За да прикрепите четката: първо сваляте изцяло опорната планка и след това прикрепете четката, като подравните резбата на външната дръжка и затегнете с пръсти четката в посока, обратна на часовниковата стрелка.

УПОТРЕБА

▲ ИЗПОЛЗВАЙТЕ САМО ПРИСТАВКИ DREMEL® VERSA. ДРУГИТЕ ПРИСТАВКИ НЕ СА ПРЕДНАЗНАЧЕНИ ЗА ТОЗИ ИНСТРУМЕНТ И МОЖЕ ДА ДОВЕДА ДО НАРАНЯВАНЕ ИЛИ ДО МАТЕРИАЛНИ ЩЕТИ. Съхранявайте приставките на сухо място с умерена температура, за да избегнете влошаване на характеристиките.

▲ ВИНАГИ СЕ СЪОБРАЗЯВАЙТЕ С ПРИЛОЖЕНИЕТО, ЗА КОЕТО ИЗПОЛЗВАТЕ УРЕДА, С ИНСТРУКЦИИТЕ ЗА ИЗХВЪРЛЯНЕ И С ПРЕДУПРЕЖДЕНИЯТА ОТ ПРОИЗВОДИТЕЛЯ НА РАЗТВОРА ЗА ПОЧИСТВАНЕ. Неправилното използване може да доведе до нараняване и до материални щети.

Dremel Versa е създаден за работа със спрей, пяна, гел или течни препарати за почистване. Преди да използвате разтвори за почистване, моля, прочетете и спазвайте предупрежденията и инструкциите за употреба от производителя. Покрийте зоната около мястото за почистване, за да я защитите от спрея. Използвайте протектор против пръски при открити повърхности, за да задържате спрея. Препоръчва се

да се напръска вода и почистващ препарат върху повърхността, която се нуждае от почистване, и/или директно върху приставката. Ако пръската вода и почистващ препарат директно върху приставката, изтръскайте излишната течност или накарайте инструмента да „пулсира“, като бързо го включите и изключите, докато е поставен в ограничено пространство (например в кофа или умивалник), за да намалите пръскането.

За да започнете почистването, натиснете и освободете бутона Вкл./Изкл. (фиг. 1), докато приставката е в контакт с повърхността, която трябва да се почиства. Инструментът бързо ще увеличи скоростта си. Натиснете леко върху повърхността, която ще се почиства, не натискайте твърде силно, оставете инструмента да свърши работата. Придвижвайте инструмента по кръгова траектория. Не задържайте инструмента на едно място в продължение на повече от 5 секунди.

За да изключите инструмента, натиснете и освободете бутона за вкл./изкл.

ЕЛЕКТРОННО НАБЛЮДЕНИЕ

Вашият инструмент е оборудван с вътрешно електронно наблюдение на системата, което помага за максимизиране работните характеристики на батерията чрез ограничаване на тока към инструмента при претоварване и в случай на заяждане.

Ако инструментът заседне и го оставите твърде дълго в това състояние, той ще се изключи автоматично. Ако това се случи, просто натиснете и освободете двукратно бутона Вкл./Изкл., за да включите отново инструмента и да продължите да го използвате. Когато батерията е почти изтощена, възможно е инструментът да започне да се изключва по-често от нормалното. Ако това се случи, значи е време да презаредите батерията.

ПРИСТАВКИ

Комплектът включва опорна планка, протектор против пръски и 4 различни приставки. Тествайте съвместимостта върху малък участък от повърхността за почистване, преди извършване на цялостното почистване.

ПРОТЕКТОР ПРОТИВ ПРЪСКИ

Препоръчваме ви да използвате протектора против пръски при всички мокри почиствания. Дръжте протектора против пръски в „разгънато“ положение, докато инструментът работи, за да ограничите пръските вода и разтвори за почистване.

За да може да влезе в по-тесни пространства, протекторът против пръски може да бъде сгънат в „горно“ положение.

За да сваляте изцяло протектора против пръски, изключете инструмента, отвинтете опорната планка и след това завъртете протектора против пръски на четвърт оборот, за да го сваляте. Завинтете отново опорната планка.

БЯЛА ПОДЛОЖКА ОТ ПЕНОМАТЕРИАЛ ЗА ИЗТРИВАНЕ — PC362

Многоцелева подложка, която се препоръчва за използване върху твърди повърхности, като тегляхи, стъкло, подове, дюшеме, врати, небоядисани стени, обувки и уреди от стомана, която не е неръждаема. Благодарение на микрообразивната технология подложката ще спомогне за отстраняване на петната с помощта на абразивен препарат за почистване; ако обаче почистваната повърхност не е достатъчно твърда, материалът на подложката може да я надраска. Преди използване тествайте върху малък участък, като натискате леко.

Не се препоръчва за следните повърхности:
Гланцирано, полирано, матирано, сатенирано дърво, имитация на дърво или дървен материал без покритие; мед, неръждаема стомана; неприлепващо покритие или автомобилни каросерии.

СИНЯ МИКРОФИБЪРНА ПОДЛОЖКА, КОЯТО НЕ СЪЗДАВА ДРАСКОТИНИ — РС363

Препоръчва се за премахване на упорити замърсявания без създаване на драскотини. Подходяща за използване при тенджери и тигани, външната страна на грилове, умивалници, горна повърхност и решетка на печки, кухненски уреди и инструменти/оборудване за използване на открито.

КАФЯВА АБРАЗИВНА ПОДЛОЖКА ЗА ТЕЖЪК РЕЖИМ НА РАБОТА — РС361

Абразивната подложка е с нанесено зърнесто покритие за използване при работи, където е необходимо по-агресивно почистване и отстраняване, като метални заготовки, градински мебели, премахване на боя, съдове за готвене без покритие и др. Тя бързо разкъсва и отстранява упоритите залепнали замърсявания.

ЧЕРНА НАЙЛОНОВА ЧЕТКА — РС364

Използвайте, когато е необходимо силно изтъркване, например при: фузи, джанти, умивалници, закрепвания, оборудване, градински мебели и различни други повърхности в банята или кухнята. Издръжливите полипропиленови четки са с ъглова форма, за да ви позволят да достигате по-добре до ъглите.

ЗАЩИТА ОТ ПРЕТОВАРВАНЕ

Този инструмент има вградена защита от претоварване, която защитава мотора и батерията в случай на заглъхване поради претоварване. Ако упражнявате твърде голям натиск върху инструмента твърде дълго, моторът ще спре. Просто извадете инструмента от материала, където е заседнал, и го включете отново чрез бутона за вкл./изкл. Когато батерията е почти изтощена, възможно е инструментът да започне да се изключва автоматично по-често от нормалното. Това означава, че е време да заредите батерията.

ПОДДРЪЖКА И ПОЧИСТВАНЕ

ВЪТРЕ НЯМА ЧАСТИ, ИЗИСКВАЩИ ОБСЛУЖВАНЕ ОТ ПОТРЕБИТЕЛЯ. ПРЕВАНТИВНАТА ПОДДРЪЖКА, ИЗВЪРШВАНА ОТ НЕУПЪЛНОМОЩЕН ПЕРСОНАЛ, МОЖЕ ДА ПРЕДИЗВИКА РАЗМЕСТВАНЕ НА ВЪТРЕШНИТЕ КАБЕЛИ И КОМПОНЕНТИ, КОЕТО ДА ДОВЕДЕ ДО ВЪЗНИКВАНЕ НА СЕРИОЗНА ОПАСНОСТ.

Инструментът се почиства най-добре със сух състен въздух. При почистване на инструмент с въздух под налягане винаги носете защитни очила.

ЗА ДА ПРЕДТВРАТИТЕ ИНЦИДЕНТИ, ПРЕДИ ПОЧИСТВАНЕ ВИНАГИ ИЗКЛЮЧАЙТЕ ИНСТРУМЕНТА И/ИЛИ ЗАРЯДНОТО УСТРОЙСТВО ОТ ЗАХРАНВАНЕТО

Вентилационните отвори и лостчетата за превключване трябва да се поддържат чисти и без наличие на чужди тела. Не се опитвайте да почиствате инструмента чрез поставяне на чужди предмети в отворите му.

НЯКОИ ПОЧИСТВАЩИ ПРЕПАРАТИ И РАЗТВОРИТЕЛИ ПОВРЕЖДАТ ПЛАСТМАСОВИТЕ

ЧАСТИ. Между тях са: бензин, въглероден тетрахлорид, почистващи разтворители, които съдържат хлор, амоняк и домакински почистващи препарати, които съдържат амоняк.

ТЕХНИЧЕСКО ОБСЛУЖВАНЕ И ГАРАНЦИЯ

Препоръчваме ви да извършвате цялото обслужване на инструмента в сервизния център на Dremel. Този продукт на Dremel се предлага с гаранция, съответстваща на законно определените/конкретни за страната разпоредби; повреди, причинени от нормално износване и изхабяване, претоварване или неправилна експлоатация не се включват в гаранцията. В случай на рекламация, изпратете инструмента и/или зарядното устройство в неразглобен вид заедно с документ за покупката на дистрибутора.

ЗА ВРЪЗКА С DREMEL

За повече информация относно обслужването и гаранцията, поддръжката и горещата линия на Dremel посетете www.dremel.com.

ШУМ И ВИБРАЦИИ

Ниво на звуковото налягане (стандартно отклонение 3dB) dB(A)	57
Вибрации (векторна сума по трите направления) m/s ²	1,4
Несигурност при измерване на вибрациите K m/s ²	1,5

ЗАБЕЛЕЖКА: Декларираната обща стойност на вибрация е измерена в съответствие със стандартния метод за изпитание и може да бъде използвана за сравняване на един инструмент с друг. Освен това, тя може да бъде използвана и за предварителна оценка на излагането.

Вибрациите, излъчвани по време на реалното използване на инструмента, може да се различават от обявената обща стойност в зависимост от начините на използване на инструмента. Направете оценка на излагането на вибрации при реалните условия на използване и определете съответните мерки за безопасност, осигуряващи лична защита (вземете предвид всички части на работния цикъл, като времето, през което инструментът е изключен и времето, през което той работи на празен ход, в допълнение на времето на включване).

БРАКУВАНЕ

С оглед опазване на околната среда инструментът, батериите, допълнителните приспособления и опаковката трябва да бъдат подложени на подходяща преработка за повторното използване на съдържащите се в тях суровини.

САМО ЗА СТРАНИ ОТ ЕС ⑤

Съгласно европейската Директива 2012/19/ЕС относно бракувани електрически и електронни устройства и прилагането ѝ в националното право, инструментите, които повече не могат да се използват, трябва да се събират отделно и да бъдат подлагани на подходяща преработка за оползотворяване на съдържащите се в тях вторични суровини.

HASZNÁLT SZIMBÓLUMOK

- ① OLVASSA EL EZEKET AZ ELŐÍRÁSOKAT
- ② LEVEHETŐ TÁPEGYSÉG
- ③ HASZNÁLJON VÉDŐSZEMÜVEGET
- ④ HASZNÁLJON PORMASZKOT
- ⑤ NE DOBJA KI AZ ELEKTROMOS KÉZISZERSZÁMOKAT A HÁZTARTÁSI SZEMÉTBÉ

ÁLTALÁNOS BIZTONSÁGI FIGYELMEZTETÉSEK

▲ FIGYELEM OLVASSA EL AZ ÖSSZES BIZTONSÁGI FIGYELMEZTETÉST ÉS MINDEN ELŐÍRÁST

Ha nem tartja be a figyelmeztetéseket és előírásokat, akkor az személyi sérülésekhez vezethet.

SZEMÉLYI BIZTONSÁG

- a. Munka közben legyen óvatos, ügyeljen arra, amit csinál, és megfontoltan dolgozzon a szerszámmal! Ha fáradt, ha kábítószert, alkoholt vagy gyógyszer hatása alatt áll, ne használja a berendezést! Egy pillanatnyi figyelmetlenség a szerszám használata közben komoly sérülésekhez vezethet.
- b. Viseljen személyi védőfelszerelést. Mindig viseljen védőszemüveget.
- c. Ne próbáljon túl messzire nyúlni a kéziszerszámmal. Ügyeljen arra, hogy mindig biztosan álljon és az egyensúlyát megtartsa. Így a szerszám gép felett váratlan helyzetekben is jobban tud uralkodni.
- d. Viseljen megfelelő ruhát. Ne viseljen bő ruhát vagy ékszerket. Tartsa távol a haját, a ruháját és a kesztyűjét a mozgó részekről. A bő ruhát, az ékszerket és a hosszú haját a mozgó alkatrészek magukkal ránthatják.

A SZERSZÁM KEZELÉSE ÉS HASZNÁLATA

- a. Ne terhelje túl a szerszámot. A munkájához csak az arra szolgáló szerszámot használja. Egy alkalmas szerszámmal a megadott teljesítménytartományon belül jobban és biztonságosabban lehet dolgozni.
- b. Ne használjon olyan szerszámot, amelynek a kapcsolója elromlott. Az olyan szerszám, amelyet nem lehet sem be-, sem kikapcsolni, veszélyes és meg kell javíttatni.
- c. A használaton kívüli szerszámokat olyan helyen tárolja, ahol azokhoz gyerekek nem férhetnek hozzá. Ne hagyja, hogy olyan személyek használják a szerszámot, akik nem ismerik a szerszámot, vagy nem olvasták el ezt az útmutatót. A szerszámok veszélyesek, ha azokat gyakorlatlan személyek használják.
- d. A szerszámokat megfelelően tartsa karban. Ellenőrizze, hogy a mozgó alkatrészek kifogástalanul működnek-e, nincsenek-e beszorulva, és nincsenek-e eltörve vagy megrongálódva olyan alkatrészek, amelyek hatással lehetnek a szerszám működésére. A szerszám megrongálódott részeit a készülék használata előtt javíttassa meg. Sok olyan baleset történik, amelyet a szerszám nem kielégítő karbantartására lehet visszavezetni.

- e. Ha fennáll a lehetőség, hogy a készülék vagy tisztítószerek károsíthatnak vagy elszínezhetnek egy felületet, akkor javasoljuk, hogy használat előtt tesztelje a kompatibilitást egy megfelelő területen.
- f. Ne használjon hígítás nélkül savakat, acetont és oldószereket.
- g. Ne használjon gyúlékony folyadékokat.
- h. Ne érintse meg a micro USB aljzatot, és ne helyezzen bele áramot vezető tárgyakat (például csavarhúzókat és hasonlók).
- i. Ne végezzen semmilyen változtatást és módosítást a készüléken. A nem engedélyezett módosítások tönkretehetik a készülék biztonságát, fokozott zajt és rezgést, illetve gyenge teljesítményt eredményezhetnek.
- j. A szerszámokat, tartozékokat, betétszerszámokat stb. csak ezen előírásoknak megfelelően használja. Vegye figyelembe a munkakörülményeket és a kivitelezendő munka sajátosságait. A szerszám eredeti rendeltetésétől eltérő célokra való alkalmazása veszélyes helyzetekhez vezethet.

AZ AKKUMULÁTOROS SZERSZÁM KEZELÉSE ÉS HASZNÁLATA

- a. A kéziszerszámot csak a gyártó által meghatározott töltővel töltsse fel. Egy adott akkumulátortípushoz való töltő tűzveszélyes helyzetet teremthet, ha más típusú akkumulátor töltésére használják.
- b. Csak a hozzá tervezett akkumulátorokkal használja a szerszámot. Bármely más akkumulátor használata sérülést vagy tüzet okozhat.
- c. Amikor nem használja az akkumulátort, akkor tartsa azt távol más fém tárgyaktól, mint például papírkapocs, aprópénz, tű, csavar vagy más kis fémtárgy, amelyek összeköthetik az egyik érintkezőt a másikkal! Az akkumulátor érintkezőinek rövidre zárása égést vagy tüzet okozhat.
- d. Szélsőséges körülmények között folyadék szivároghat ki az akkumulátorból; ne érjen hozzá! Ha véletlenül mégis hozzáér, akkor öblítse le vízzel! Ha a szemébe kerül, akkor kérjen orvosi segítséget! Az akkumulátorból kiszivárgó folyadék irritációt vagy égést okozhat.

BIZTONSÁGI ELŐÍRÁSOK AZ ÖSSZES MŰVELETRE

- a. A kezelő a készüléket köteles az előírásoknak megfelelően használni. Figyelembe kell vennie a helyi körülményeket, és ügyelnie kell a többi személyre, különösen a gyermekekre a készülék üzemeltetése során.
- b. Különösen óvatosan kell eljárni a készülék magasban történő használatakor.
- c. Ne hajoljon ki az ablakon a készülék használata közben.
- d. A kezelő felelős a munkaterületen tartózkodó személyekért.
- e. Ne használjon olyan tartozékokat, amelyeket a gyártó nem ehhez az elektromos kéziszerszámhoz tervezett, illetve használatát nem javasolta. Az a tény, hogy a tartozékok rögzíteni tudja a szerszámra, nem garantálja annak biztonságos alkalmazását.
- f. A tartozék megengedett fordulatszámának legalább akkorának kell lennie, mint a szerszámom megadott legnagyobb fordulatszám. A megengedettnél gyorsabban forgó tartozékok széttörhetnek.
- g. A tartozék külső átmérőjének és vastagságának meg kell felelnie a szerszám névleges teljesítményének. A hibásan méretezett tartozékokat nem lehet megfelelően védeni vagy irányítani.

- h. **A tartozékok menetes rögzítésének egyeznie kell az orsómenettel. A peremekkel rögzített tartozékok esetén a tartozék tengelyfuratának illeszkednie kell a perem helymeghatározó átmérőjéhez. Az olyan tartozékok, amelyek nem illeszkednek pontosan a szerszám tengelyére, kiegyensúlyozatlanul forognak, erősen beremegnek és lehetetlenné tehetik a szerszám irányítását.**
- i. **Ne használjon megrongálódott tartozékokat. Vizsgálja meg minden egyes használat előtt a tartozékokat: ellenőrizze, nem pattogzott-e le és nem repedt-e meg a csiszolókorong, nincs-e eltörve, megrepedve, vagy nagy mértékben elhasználódva a csiszolóanyag, nincsenek-e a drótkéfeben kilazult, vagy eltörött drótok. Ha a szerszám vagy a tartozék leesik, vizsgálja meg, nem rongálódott-e meg, vagy használjon egy hibátlan tartozékokat. Miután ellenőrizte és felszerelte a tartozékokat, kerülje el a jelenlévő személyekkel együtt a forgó tartozék síkját, és járassa egy percig a szerszámot terhelés nélkül a legmagasabb fordulatszámon. A megrongálódott tartozékok ezalatt a próbaidő alatt általában már szétfórnek.**
- j. **A készüléket nem használhatják csökkent fizikai, érzékelési és mentális képességű, illetve tapasztalattal és tudással nem rendelkező személyek (köztük gyermekek), kivéve, ha felügyelik őket, vagy utasításokat kaptak a készülék használatával kapcsolatban a biztonságukért felelős személytől.**
- k. **Ügyeljen arra, hogy a többi személy biztonságos távolságban maradjon az Ön munkaterületétől. Minden olyan személynek, aki belép a munkaterületre, személyi védőfelszerelést kell viselnie. A munkadarab vagy tartozék letört részei kirepülhetnek, és a közvetlen munkaterületen kívül is személyi sérülést okozhatnak.**
- l. **Soha ne tegye le a szerszámot, mielőtt a tartozék teljesen leállna. A forgásban lévő tartozék beakadhat a felületbe, és Ön elveszítheti az uralmát a szerszám felett.**
- m. **A szerszámot működés közben ne vigye másik helyre. A forgó tartozék egy véletlen érintkezés során beleakadhat a ruhájába, és a tartozék befürödhet a testébe.**
- n. **A gyermekeket felügyelni kell annak érdekében, hogy ne játsszanak a készülékkel.**

A NE MUNKÁLJON MEG A BERENDEZÉSSSEL AZBESZTET TARTALMAZÓ ANYAGOKAT (az azbesztnak rákkeltő hatása van)

A HOZZA MEG A SZÜKSÉGES VÉDŐINTÉZKEDÉSEKET, HA A MUNKÁK SZORÁN EGÉSZSÉGGÁRÓSÍTÓ HATÁSÚ, ÉGHETŐ VAGY ROBBANÉKONY POROK KELETKEZHETNEK (egyres porfajták rákkeltő hatásúak); viseljen porvédő álarcot és használjon, ha hozzá lehet csatlakoztatni a berendezéshez, egy por-/forgácselzívó berendezést.

JELLEMZŐK

Modellszám PC10
 Feszültség 3,6 V
 Sebesség 2 200/perc
 Max. tartozék Ø 64 mm
 Akkumulátor kapacitása ... 7,2 Wh
 Súly 0,452 kg

TÖLTŐ

Bemenet 100–240 Vac, 50/60 Hz, 150 mA

Kimenet 5,0 Vdc, 1,0 A
 Súly 0,1 kg

Mindig ellenőrizze, hogy a hálózati feszültség megegyezik-e a töltő adattábláján jelölt feszültséggel.

ÁLTALÁNOS ⑥

- A. Markolat
 - B. Micro USB port
 - C. Töltéjelző fények
 - D. Menetes szár
 - E. Micro USB
 - F. USB töltőkábel
 - G. USB
 - H. Tápadapter
 - I. Be-/kikapcsoló gomb
 - J. Résh
 - K. Tú
 - L. Loccsanásvédő*
 - M. Sörtés kefe – PC364*
 - N. Támasztólap
 - O. Hurokoldal
 - P. Tartozék
 - Q. Fehér szivacs törlőlap – PC362*
 - R. Kék mikroszálas nem karcoló lap – PC363*
 - S. Barna kopató magas igénybevételű lap – PC361*
- *) alapfelszereltségben nincs mellékelve

AKKUMULÁTOROK ÉS TÖLTÉS

- **A töltőt használhatják legalább 8 éves gyermekek és csökkent fizikai, érzékelési és mentális képességű, illetve tapasztalattal és tudással nem rendelkező személyek, amennyiben egy biztonságukért felelő személy felügyeli őket, vagy utasításokat ad nekik a töltő biztonságos használatával kapcsolatban, és tisztában vannak a kapcsolódó veszélyekkel (egyébként fennáll a kezelési hibák és sérülések veszélye).**
- **Felügyelje a gyermekeket (ily módon gondoskodhat**

arról, hogy ne játszanak a töltővel).

- Kizárólag a fentiekben ismertetett helyes specifikációknak megfelelő töltőt használjon. ⑦
- A szerszámmal DREMEL 26150510AB (U.K. 26150510AC) töltő kompatibilis
- Ne tegye ki esőnek a töltőt, a szerszámot, illetve az akkumulátort
- Ne töltsen az akkumulátort nedves környezetben
- Ne használja a töltőt, ha sérült. Ilyenkor vigye valamelyik hivatalosan bejegyzett DREMEL szervizállomásra biztonsági ellenőrzés céljából.
- Ne használja a töltőt, ha a hálózati zsinórt vagy a csatlakozódugó sérült; a hálózati zsinórt vagy a csatlakozódugót azonnal ki kell cseréltetni egy hivatalosan bejegyzett DREMEL szervizállomáson.
- Ne használja az akkumulátort, ha sérült. Ilyenkor azonnal ki kell cserélni
- Ne szerelje szét a töltőt, illetve az akkumulátort
- Ne próbálja a töltővel újra nem tölthető elemeket tölteni
- Megengedett környezeti hőmérséklet (szerszám/töltő/akkumulátor):
 - töltés közben 0...+45°C
 - működés közben -20...+50°C
 - tárolás közben -20...+50°C

AZ AKKUMULÁTOR TÖLTÉSE

A Dremel Versa töltéséhez a fenti töltőspecifikációnak megfelelő tápadaptert használjon.

A Dremel Versa készüléket a Dremel által biztosított USB kábellel töltsen. Más USB kábel használata esetén károsodhat a szerszám vagy más tulajdon, illetve személyes sérülés történhet.

A Dremel PC10 nem teljesen feltöltött állapotban kerül ki a gyárból. Az első használat előtt gondoskodjon a szerszám feltöltéséről.

1. Helyezze be az USB kábelt „F” a tápadapter USB portjába „H”. Ha a tápadapter nincs mellékelve, töltsen fel a szerszámot legalább 5 V/1 A USB tápegységgel.
2. Csatlakoztassa a tápadaptert „H” egy szabványos tápaljzathoz.
3. Csatlakoztassa a micro USB kábelt „E” a Micro USB porthoz „B”.
4. Az akkumulátor töltésjelzője „I” jelzi a töltési folyamatot. A szerszám burkolatán az USB kimenet alatt lévő kék LED kivilágít, jelezve, hogy az akkumulátor töltést kap. A szerszám teljes feltöltését (kb. 2 óra 45 perc) követően a töltés automatikusan leáll, és a kék LED elalszik.
5. Töltés közben nem jelent hibát, ha a szerszám fogantyúja felmelegszik.
Megjegyzés: a töltési funkció a szerszám működése közben leáll, a kikapcsolást követően pedig újraindul.
6. Ha az akkumulátor teljesen feltöltődött, válassza le az „E” kábel Micro USB végét a szerszámról
7. Húzza ki a tápadaptert a tápaljzathól (kivéve, ha másik szerszámot tölt).
8. Amikor az akkumulátor lemerül, akkor a szerszám automatikusan kikapcsolódik. Ez hirtelen történik meg, nem fokozatosan lassul a szerszám forgása. Egyszerűen töltsen fel a szerszámot.

FONTS MEGJEGYZÉSEK A TÖLTÉSHEZ

A lítium-ion akkumulátor tárolás közben akár 2 évig is megőrzi a töltöttségét.

- A töltő csak akkor tudja gyorsan feltölteni az

akkumulátort, ha annak hőmérséklete 0°C és 45°C között van.

- Ha jelentősen csökken a töltésenkénti működési idő, az azt jelenti, hogy az akkumulátor élettiklusa végéhez közeledik, és ki kell azt cserélni. A szerszám szervizelése ügyében forduljon valamelyik hivatalosan bejegyzett DREMEL szervizállomáshoz.
- Ha az akkumulátor nem töltődik fel rendszeren:
 - a. Ellenőrizze az áramforrás feszültségét egy másik elektromos eszköz csatlakoztatásával.
 - b. Ellenőrizze, hogy az áramforrás nincs-e lámpakapcsolóhoz kötve, amely „ki” állapotba kapcsolja az áramellátást, amikor lekapcsolják a lámpát.
 - c. Ellenőrizze, hogy nem piszkolódtak-e be az USB-végződés. Szükség esetén egy alkoholos pamutdarabbal tisztítsa meg a csatlakozót.
 - d. Ellenőrizze, hogy az USB kábel megfelelően csatlakozik-e a szerszámhoz és a tápadapterhez.
 - e. Ha még mindig nem töltődik fel megfelelően, akkor küldje be a szerszámot és a tápadaptert egy Dremel szervizközpontba.

Megjegyzés: A nem a Dremel által értékesített tápadapter vagy akkumulátor használata a garancia elvesztésével járhat.

TARTOZÉKOK

MINDIG KAPCSOLJA KI A SZERSZÁMOT, MIELŐTT TARTOZÉKOT CSERÉL

Csak a Dremel tesztelt, kiváló minőségű tartozékait használja. A Dremel tartozékok használatáról további információkat a tartozékokhoz mellékelt használati utasításban találhat. A tartozékok kezelését és tárolását gondosan végezze.

TARTOZÉKOK CSERÉJE ⑧

A sérülés veszélyének csökkentése érdekében mindig ügyeljen a szerszám kikapcsolására, mielőtt tartozékot cserél, kicseréli a támasztólapon, eltávolítja a loccsanásvédőt, vagy gondozza a szerszámot.

A LOCCSANÁSVÉDŐ RÖGZÍTÉSE ⑧

A loccsanásvédő rögzítése: igazítsa a védőn lévő tüket a szerszámurkolaton lévő résekhez. Forgassa el az óramutató járásával ellentétes irányba addig, amíg szorosan a szerszámmra nem illeszkedik. A loccsanásvédőt a támasztólapon előtt kell rögzíteni.

A TÁMASZTÓLAP RÖGZÍTÉSE ⑧

A támasztólappal rögzítése: igazítsa a kimeneti szár meneteihez, és kézzel húzza meg a lapot az óramutató járásával megegyező irányban.

TARTOZÉKOK RÖGZÍTÉSE ⑨

A tartozékokat horgos reteszrel rendszerrel kell a támasztólaphoz rögzíteni.

Rögzítés: igazítsa a tartozék retesz oldalát a szerszámon lévő támasztólappal horog oldalához. Igazítsa a tartozékot a támasztólapon a középhez minél közelebb, hogy koncentrikusan forogjon, és így optimális teljesítményt és könnyű használatot biztosítson. A tartozékok a támasztólapon fölé lógnak, így a felhasználó a sarkokhoz és szűk helyekhez is hozzáfér.

Eltávolítás: húzza le a tartozékot a támasztólapról. Tartsa meg a tartozékot a „retesz” támasztó anyagnál fogva, és húzza el a támasztólapról, ne pedig a szivacs/mikroszálal anyagot ragadja meg.

A sörtés kefe rögzítése: először távolítsa el teljesen a támasztólapot, majd rögzítse a kefért úgy, hogy a kimeneti szár meneteit igazítja, majd kézzel meghúzza a sörtés kefért az óramutató járásával ellentétes irányban.

HASZNÁLAT

KIZÁRÓLAG DREMEL® VERSA TARTOZÉKOKAT HASZNÁLJON. AZ EGYÉB TARTOZÉKOK NEM EHFÉZ A SZERSZÁMHOZ KÉSZÜLTEK, ÉS SZEMÉLYI SÉRÜLÉST VAGY TULAJDONI KÁRT OKOZHATNAK. A tartozékokat tárolja száraz, mérsékelt környezetben, hogy ne menjenek tönkre.

MINDIG TARTSA BE A TISZTÍTÓOLDAT GYÁRTÓJÁNAK FELVETELRE ÉS HULLADÉKKEZELÉSRE VONATKOZÓ UTASÍTÁSAIT, VALAMINT FIGYELMEZTETÉSEIT. A nem megfelelő használat személyes sérüléshez és tulajdoni kárhoz vezethet.

A Dremel Versa kialakítása révén permetezhető, hab, géi és folyadék állapotú tisztítószerrel működik. A tisztítóoldatok használata előtt olvassa el és kövesse a gyártó figyelmeztetéseit és használati utasításait. A tisztított terület körül fedje be, hogy megóvja a peremtől. A nyitott felületeken a permet megtartására használjon loccsanásvédőt. A tisztítást igénylő felületre és/vagy a tartozékra javasoljuk a víz és tisztítószer közvetlen felvitelét. Ha a tartozékra közvetlenül vizet vagy tisztítószerrel vizet fel, rázza le a felesleges folyadékot, vagy „pulzáljon” a szárával úgy, hogy gyorsan be-, majd kikapcsolja a tartóterületeken (pl. vödörben vagy mosdótálcában) a permet csökkentése érdekében.

A tisztítás megkezdéséhez nyomja meg, majd engedje el a Be/ki gombot (1. ábra), miközben a tartozék a tisztítási kívánt felülettel érintkezik. A szárával gyorsan elérni sebességét. Finoman nyomja a tisztítási kívánt felületre, de ne túl erősen, hagyja, hogy a szárával végezze el a munkát. Mozgassa a szárámat körkörösben. Ne tartsa a szárámat ugyanazon a helyen 5 másodpercnél tovább. A szárámat kikapcsolásához nyomja meg és engedje fel a be-/kikapcsoló gombot.

ELEKTRONIKUS MONITOROZÁS

A szárámat belső elektronikus felügyeleti rendszerrel rendelkezik, amely segíti maximalizálni a motort és az akkumulátor teljesítményét azáltal, hogy korlátozza a szárámat áramfelvételét túlterhelés és leállás esetén. Ha a szárámat túl sokáig elakad, akkor automatikusan kikapcsol. Ilyen esetben egyszerűen nyomja meg, majd engedje el kétszer a be/ki gombot a szárámat újraindításához, majd folytassa használatát. Amikor az akkumulátor közel üresre lemerül, akkor a szárámat a normálisnál gyakrabban kapcsolódhat ki. Ha ez történik, töltsse fel a szárámat.

TARTOZÉKOK

A készlet tartalmaz egy támasztólapot, egy loccsanásvédőt és négy különböző tartozékokat. A teljes tisztítási feladat előtt végezzen helyszíni tesztet a tisztítási kívánt felület egy kis részén, hogy lássa, elfogadható-e az eredmény.

LOCCSANÁSVÉDŐ

Javasoljuk a loccsanásvédő alkalmazását minden nedves tisztítási alkalmazásnál. A loccsanásvédőt tartsa a „kitölt” helyzetben, miközben a szárámat működik, hogy megfogja a vizet és a tisztítóoldatok permetét. Szűkebb helyekhez úgy férhet hozzá, ha a loccsanásvédőt visszahúzza a „fenti” helyzetbe. A loccsanásvédő teljes eltávolításához kapcsolja ki a szárámat, csavarozza le a támasztólapot, majd

fordítsa el egy negyed fordulatnyit a loccsanásvédőt az eltávolításához. Csavarozza vissza a támasztólapot.

FEHÉR SZIVACS TÖRLŐLAP – PC362

Többfunkciós lap, melyet különféle kemény felületekre ajánlunk, így pultra, üvegre, padlóra, alaplapra, ajtóra, festetlen falra, cipőre és nem rozsdamentes acélból készült készülékekhez. A mikrokoptató technológia jóvoltából a lap koptató hatású tisztítószert használata nélkül eltávolítja a foltokat, azonban ha a tisztított felület nem eléggé kemény, az anyag finoman felkarcolhatja. Használat előtt tesztelje egy kis területen enyhén nyomással. Az alábbi felületekre nem ajánlott:

Magasfényű vagy polírozott fa, bolyhosított vagy szaténanyag, műbőr, illetve csupasz réz, rozsdamentes acél, ragadásmentes bevonat és járműburkolat.

KÉK MIKROSZÁLÁS NEM KARCOLÓ LAP – PC363

Kemény, karcolásmentes feladatokhoz ajánljuk. Kiválóan használható edényekkel és fazekakkal, grillező külsőjein, mosogatótálcán, tűzhely tetején és belsejében, konyhai készülékekkel, valamint kültéri szárámmal és berendezésekkel.

BARNA KOPTATÓ MAGAS IGÉNYBEVÉTELŰ LAP – PC361

Koptató hatású lap durva homokszemekkel az erősebb tisztítást és eltávolítást igénylő feladatokhoz, például fém előkészítéséhez, kerti bútorhoz, festék eltávolításához, bevonat nélküli edényekhez és egyebekhez. Gyorsan keresztülhalad, és eltávolítja a macacs odaragadt szennyeződést.

FEKETE NEJLON SÖRTÉS KEFE – PC364

Kemény dörzsölő alkalmazásokhoz használható, például fugához, abroncsperemekhez, mosogatótálcához, szerelvényekhez, berendezésekhez, kültéri batorokhoz és különféle egyéb fürdőszobai és konyhai felületekhez. A tartós polipropilén sörték hajlásszöge révén jobban hozzá lehet férni a sarkakhoz.

LEÁLLÁS ELLENI VÉDELEM

Ez a szárámat egy beépített leállás elleni védelemmel rendelkezik, amely leállás esetén megvédi a motort és az akkumulátort. Ha a szárámatra túl sokáig túl nagy nyomást helyez, a motor leáll. Egyszerűen vegye ki a szárámat abból az anyagból, amelyben elakad, majd indítsa újra a Be/ki gombbal. Amikor az akkumulátor közel üresre lemerül, akkor a szárámat a normálisnál gyakrabban kapcsolódik ki automatikusan. Ilyenkor töltsse fel az akkumulátort.

KARBANTARTÁS ÉS TISZTÍTÁS

FELHASZNÁLÓ ÁLTAL NEM JAVÍTHATÓ BELSŐ ALKATRÉSZEKET TARTALMAZ. A JOGOSULATLAN SZEMÉLY ÁLTAL VÉGZETT MEGELŐZŐ KARBANTARTÁS A BELSŐ VEZETÉKEK ÉS ALKATRÉSZEK ROSSZ HELYRE TÖRTÉNŐ BEKÖTÉSÉVEL KOMOLY VESZÉLYT OKOZHAT.

A szárámatot a leghatékonyabban száraz sűrített levegővel lehet megtisztítani. **Mindig viseljen védőszemveget, amikor a szárámatot sűrített levegővel tisztítja.**

A BALESETEK ELKERÜLÉSE ÉRDEKÉBEN TISZTÍTÁS ELŐTT MINDIG ÁRAMTALANÍTSA A SZÁRÁMATOT ÉS/VAGY A TÖLTŐT

A szellőzőnyílásokat, a kapcsolókat és a karokat mindig tartsa tisztán és idegen anyagoktól mentesen. Ne próbálja meg a szárámat nyílásait hegyes tárgyakkal megtisztítani.

EGYES TISZTÍTÓSZEREK ÉS OLDÓSZEREK KÁRT OKOZHATNAK A MŰANYAG ALKATRÉSZEKEBEN.

Ilyenek például a következők: benzín, szén tetraklorid, klórát tartalmazó tisztító oldószerek, ammónia és ammóniát tartalmazó háztartási tisztítószerek.

SZERVIZ ÉS GARANCIA

Azt ajánljuk, hogy a szerszám javítását bízva Dremel szervizközponttal.

A Dremel termék garanciája megfelel a törvényi, illetve országspecifikus előírásoknak; a normális használatból eredő kopás és elhasználódás, túlterhelés és helytelen kezelés miatt bekövetkező károsodásokra a garancia nem terjed ki.

Panasz esetén küldje vissza a szerszámot vagy a töltőt szétszerelés nélkül a vásárlást igazoló dokumentumokkal együtt a kereskedőhöz.

A DREMEL ELÉRHETŐSÉGEI

A Dremel szerviz és garanciális információival, termékválasztékával, támogatásával és bármilyen kérdéssel kapcsolatban a www.dremel.com címen talál információt.

ZAJ ÉS REZGÉS

Zajnyomás-szint, (szokásos eltérés: 3 dB) dB(A)	57
Rezgés, (háromtengelyű vektorösszeg) m/s ²	1,4
Rezgési bizonytalanság K m/s ²	1,5

MEGJEGYZÉS: A feltüntetett rezgés teljes érték, amelyet standard teszteljárással mértünk, és az érték használható a szerszámok összehasonlítására. Kitétség előzetes elemzésére is használható.

A szerszám használati módjától függően a készülék rezgésének mértéke eltérhet a megadott legnagyobb értéktől.

Az aktuális helyzetnek megfelelően becsülje meg a veszélyeztetettséget, és annak megfelelően alkalmazza a személyes védelmet (figyelembe véve a munkafolyamat minden egyes részét, például azt is, amikor még szabadon forog a szerszám a kikapcsolás után).

HASZNOSÍTÁS

A szerszámot, az akkumulátorokat, a tartozékokat és a csomagolást a környezetvédelmi szempontoknak megfelelően kell újrafelhasználásra előkészíteni.

CSAK AZ EU-TAGORSZÁGOK SZÁMÁRA ⑤

Az Elektromos és elektronikus hulladékokra vonatkozó 2012/19/EK sz. Európai Irányelvnek, és az adott országok jogharmonizációjának megfelelően a már használhatatlan szerszámokat elkülönítve össze kell gyűjteni, és környezetvédelmi szempontból megfelelő módon kell eltávolítani.

RO

SIMBOLURI UTILIZATE

- ① CITIȚI ACESTE INSTRUCȚIUNI
- ② UNITATE DE ALIMENTARE DETAȘABILĂ
- ③ FOLOSIȚI ECHIPAMENT DE PROTECȚIE VIZUALĂ

④ FOLOSIȚI MASCĂ DE PROTECȚIE ANTIPRAF

⑤ NU ARUNCAȚI SCULELE ELECTRICE ÎN GUNOIUL MENAJER

AVERTIZĂRI GENERALE DE SIGURANȚĂ

ATENȚIE CITIȚI TOATE INSTRUCȚIUNILE DE SIGURANȚĂ ȘI DE UTILIZARE

Nerespectarea acestor instrucțiuni poate duce la accidentări.

SIGURANȚA PERSOANELOR

- În timpul operării sculei rămâneți vigilenți, și procedați cu foarte mare atenție. Nu folosiți scula dacă sunteți obosit sau sub influența medicamentelor și a alcoolului, respectiv dacă beneficiați de tratament. *Un moment de neatenție în timpul operării sculei poate duce la accidentări serioase.*
- Purtați echipament personal de protecție. Întotdeauna purtați protecție pentru ochi.
- Nu vă supraevaluați. Adoptați o poziție stabilă și mențineți-vă întotdeauna echilibrul. *Astfel veți putea asigura un control mai bun asupra sculei în situații neașteptate.*
- Purtați îmbrăcăminte adecvată. Nu purtați îmbrăcăminte largă sau bijuterii. Feriți părul, îmbrăcăminte și mânușile de piesele aflate în mișcare. *Îmbrăcăminte largă, părul lung sau podoabele pot fi prinse în piesele aflate în mișcare.*

FOLOSIREA ȘI ÎNTREȚINEREA SCULEI

- Nu suprasolicitați unealta. Folosiți pentru executarea lucrării dv. unealta destinată aceluși scop. *Cu unealta potrivită lucrați mai bine și mai sigur în domeniul de putere indicat.*
- Nu folosiți unealta dacă aceasta are întrerupătorul defect. *O unealtă care nu mai poate fi pornită sau oprită, este periculoasă și trebuie reparată.*
- Păstrați unelte nefolosite la loc inaccesibil copiilor. Nu lăsați să lucreze cu unealta persoane care nu sunt familiarizate cu aceasta sau care nu au citit aceste instrucțiuni. *Nu lăsați să lucreze cu unealta persoane care nu sunt familiarizate cu aceasta sau care nu au citit aceste instrucțiuni.*
- Întrețineți-vă unealta cu grijă. Controlați dacă componentele mobile ale uneltei electrice funcționează impecabil și dacă nu se blochează, sau dacă există piese rupte sau deteriorate astfel încât să afecteze funcționarea uneltei. *Înainte de utilizare, dați la reparat piesele deteriorate. Cauza multor accidente a fost întreținerea necorespunzătoare a uneltei.*
- Dacă există posibilitatea ca echipamentul sau detergenții să deterioreze sau să decoloreze o suprafață, se recomandă testarea compatibilității într-o zonă puțin vizibilă înainte de utilizare.
- Nu folosiți acizi nediluți, acetona sau solvenți.
- Nu folosiți lichide inflamabile.
- Nu atingeți și nu introduceți obiecte conductoare de electricitate (cum ar fi șurubelnițe sau alte obiecte asemănătoare) în mufa micro-USB.
- Nu efectuați nicio modificare la echipament. *Modificările neautorizate pot periclita siguranța echipamentului, conducând la creșterea zgomotului și vibrațiilor și la performanțe slabe.*
- Folosiți scula, accesoriile, dispozitivele de lucru etc. conform prezentelor instrucțiuni și în așa fel cum este prevăzut pentru acest tip special de unealtă electrică. Țineți cont de condițiile de lucru

și de activitatea care trebuie desfășurată. Folosirea uneltelor în alt scop decât pentru utilizările prevăzute, poate duce la situații periculoase.

FOLOSIREA ȘI ÎNTREȚINEREA SCULEI ELECTRICE CU ALIMENTARE PRIN ACUMULATOR

- Reîncărcați doar cu încărcătorul recomandat de producător. Un încărcător ce nu este potrivit pentru un tip de acumulator, poate provoca incendiu, dacă este folosit la un alt tip de acumulator.
- Folosiți sculele doar cu acumulatori adecvați pentru a preveni riscul accidentărilor și al incendiilor.
- Dacă acumulatorul nu este folosit, țineți-l departe de obiecte metalice precum agrafe pentru prins hârtie, monede, chei, cuie, șuruburi, etc, ce pot conecta bornele terminale între ele. Scurtcircuitarea terminalelor poate cauza arsuri sau incendii.
- În condiții improprie, din acumulator se poate scurge lichid; evitați contactul. În cazul în care intrați în contact cu acest lichid, spălați-vă cu apă. Dacă lichidul pătrunde în ochi, solicitați asistență medicală. Lichidul scurs din acumulator poate provoca iritații sau arsuri.

INSTRUCȚIUNI DE PROTECȚIE PENTRU TOATE TIPURILE DE UTILIZĂRI

- Operatorul va folosi echipamentul conform reglementărilor. Acesta va lua în considerare condițiile locale și va fi conștient de prezența altor persoane, în special a copiilor, atunci când folosește echipamentul.
- A se avea grijă specială la utilizarea echipamentului la înălțime.
- Nu vă aplecați pe fereastră când utilizați echipamentul.
- Operatorul răspunde pentru persoanele care se află în zona de lucru.
- Nu folosiți accesoriile care nu au fost prevăzute și recomandate în mod special de către producător. Faptul în sine că accesoriul respectiv poate fi montat pe scula dumneavoastră, nu garantează în nici un caz utilizarea lui sigură.
- Turația admisă a dispozitivului de lucru trebuie să fie cel puțin egală cu turația nominală specificată pe uneltă. Un accesoriu care se rotește mai repede decât este admis, se poate distruge.
- Diametrul exterior și grosimea dispozitivului de lucru trebuie să corespundă datelor dimensionale ale unelei dumneavoastră. Dispozitivele de lucru greșit dimensionate nu pot fi protejate sau controlate în suficientă măsură.
- În cazul montării prin înfiletare a accesoriilor, filetul trebuie să se potrivească la filetul axului. Pentru accesoriile montate prin flanșe, orificiul arborelui accesoriului trebuie să se potrivească la diametrul de introducere a flanșei. Accesoriile care nu se potrivesc exact la armăturile de montare ale sculei dumneavoastră își vor pierde echilibrul de rotație, vor vibra foarte puternic, ceea ce poate conduce la pierderea controlului.
- Nu folosiți dispozitive de lucru deteriorate. Înainte de a utiliza controlați dacă dispozitivele de lucru ca discurile de șlefuit nu sunt sparte sau fisurate, dacă discurile abrazive nu sunt fisurate, uzate sau tocite puternic, dacă perile de sărmă nu prezintă fire desprinse sau rupte. Dacă scula sau dispozitivul de lucru cade pe jos, verificați dacă nu cumva s-a deteriorat sau folosiți un dispozitiv de lucru nedeteriorat. După ce ați controlat și montat dispozitivul de lucru, țineți persoanele aflate în

preajmă în afara planului de rotație al dispozitivului de lucru, și lăsați scula să funcționeze un minut la turația nominală. De cele mai multe ori, dispozitivele de lucru deteriorate se rup în această perioadă de probă.

- Acest echipament nu este destinat utilizării de persoane (inclusiv copii) cu capacități fizice, senzoriale sau mentale reduse sau fără experiență și cunoștințe decât dacă sunt supravegheați sau au fost oferite instrucțiuni privind utilizarea echipamentului de către o persoană responsabilă cu siguranța acestora.
- Mențineți privitorii la distanță de zona de lucru. Oricine pătrunde în sectorul de lucru trebuie să poarte echipament personal de protecție. Fragmente din piesa de lucru sau dispozitivele de lucru rupte pot zbura necontrolat și provoca răniri chiar în afara sectorului direct de lucru.
- Nu puneți niciodată jos unealta înainte ca dispozitivul de lucru să se fi oprit complet. Dispozitivul de lucru care se rotește poate ajunge în contact cu suprafața de sprijin, fapt care vă poate face să pierdeți controlul asupra sculei.
- Nu lăsați unealta să funcționeze în timp ce o transportați. În urma unui contact accidental cu dispozitivul de lucru care se rotește, acesta vă poate prinde îmbrăcămintea și chiar pătrunde în corpul dumneavoastră.
- Copiii trebuie supravegheați pentru vă asigura că nu se joacă cu echipamentul.



NU PRELUCRAȚI MATERIALE CARE CONȚIN AZBEST (azbestul este considerat a fi cancerigen)



LUĂȚI MĂSURI DE PROTECȚIE ÎN TIMPUL LUCRULUI, PENTRU CĂ SE POATE GENERA PRAF NOCIV SĂNĂTĂȚII, COMBUSTIBIL SAU EXPLOZIV (anumite tipuri de praf sunt considerate carcinogene); purtați mască de praf și lucrați cu extracție de praf/așchii când este posibil

SPECIFICAȚII

Număr model PC10
Tensiune 3,6 V
Turație 2.200/min
Accesorii max. Ø. 64 mm
Capacitatea bateriei 7.2 Wh
Greutate. 0,452 kg

ÎNCĂRCĂTOR

Alimentare 100-240 Vac, 50/60 Hz, 150 mA
Leșire 5,0 Vdc, 1,0 A
Greutate. 0,1 kg

Verificați întotdeauna dacă tensiunea de alimentare coincide cu tensiunea indicată pe plăcuța de identificare a încărcătorului.

GENERAL ⑥

- Mâner
- Port Micro USB
- Lumina de indicare a încărcării
- Coadă filetată
- Micro USB
- Cablu de încărcare USB
- USB
- Adaptor de alimentare
- Buton pornire/oprire

- J. Fantă
 - K. Știft
 - L. Protecție la stropire*
 - M. Perie cu fire - PC364*
 - N. Suport
 - O. Buclă
 - P. Accesoriu
 - Q. Burete de ștergere din spumă albă – PC362*
 - R. Burete din microfibră albastră, fără zgâriere – PC363*
 - S. Burete abraziv maro, de sarcină înaltă – PC361*
- *) **standard nu este inclus**

ÎNCĂRCARE ȘI ACUMULATORI

- **Încărcătorul poate fi folosit de copii cu vârsta de cel puțin 8 ani și de persoane cu deficiențe fizice, senzoriale sau mentale sau lipsite de experiență sau cunoștințe doar în cazul în care o persoană responsabilă pentru siguranța lor îi supraveghează sau i-a instruit cu privire la funcționarea încărcătorului în condiții de siguranță și dacă înțeleg pericolele asociate (în caz contrar, există pericol de erori în funcționare și de vătămări corporale)**
- **Supravegheați copiii (se va asigura astfel faptul că aceștia nu se joacă cu încărcătorul)**
- Folosiți numai încărcătoare cu specificațiile corespunzătoare, conform descrierii precedente. ⑦
- Încărcător DREMEL 26150510AB (U.K. 26150510AC) cu această unealtă
- Nu expuneți scula/încărcătorul/bateria la acțiunea ploii
- Nu încărcați bateria în medii umede
- Nu utilizați încărcătorul dacă este deteriorat; duceți-l la un Centru Service autorizat DREMEL pentru a fi verificat
- Nu folosiți încărcătorul când cablul sau ștecherul este

- deteriorat; cablul sau ștecherul trebuie să fie înlocuit la un Centru Service DREMEL înregistrat oficial
- Nu folosiți bateriile deteriorate; acestea trebuie înlocuite imediat
- Nu demontați încărcătorul sau bateria
- Nu încercați să încărcați baterii de unică folosință cu încărcătorul
- Temperaturi ambiante permise (sculă/încărcător//baterie):
 - la încărcare 0...+45°C
 - în funcționare -20...+50°C
 - în timpul depozitării -20...+50°C

ÎNCĂRCAREA BATERIEI

Folosiți un adaptor de alimentare potrivit conform specificațiilor de mai sus pentru a încărca Dremel Versa.

Încărcați Dremel Versa cu un cablu USB furnizat de Dremel. Utilizarea altor cabluri USB poate conduce la deteriorarea sculei și a altor bunuri și rănirea persoanelor.

Scula PC10 nu este complet încărcată la livrare. Înainte de prima utilizare, aveți grijă să încărcați unealta.

1. Introduceți cablul USB „F” în portul USB al adaptorului de alimentare „H”. Dacă adaptorul de alimentare nu este inclus, încărcați scula folosind o alimentare USB de minimum 5 V / 1 A.
2. Introduceți adaptorul de rețea „H” într-o priză standard.
3. Introduceți mufa micro USB „E” în portul Micro USB „B”.
4. Indicatorul de încărcare a bateriei I indică progresul încărcării. Ledul albastru amplasat pe carcasa sculei, sub ieșirea USB se va aprinde pentru a indica faptul că bateria este în curs de încărcare. Când unealta este încărcată complet, (aprox. 2,5 ore), încărcarea se va opri automat și ledul albastru se va stinge.
5. Este normal ca mânerul sculei să se încălzească în timpul încărcării.
Notă: funcția de încărcare se oprește în timp ce scula este utilizată și pornește din nou după oprirea sculei.
6. Când bateria este încărcată complet, deconectați cablul Micro USB „E” de la sculă
7. Deconectați adaptorul de alimentare din priză (cu excepția situației în care încărcați o altă sculă).
8. Când bateria este epuizată, scula se va opri automat. Oprirea va fi una bruscă și nu una prin reducere gradată a turației uneltei. Încărcați scula pur și simplu.

SFATURI IMPORTANTE PENTRU ÎNCĂRCARE

Bateria litiu-ion rămâne încărcată timp de 2 ani, fiind gata de utilizare oricând.

- Încărcătorul a fost astfel conceput, încât să poată reîncărca acumulatorul doar dacă temperatura acestuia este între 0°C și 45°C.
- O scădere substanțială a timpului de operare după reîncărcare semnifică apropierea acumulatorului de finalul duratei de viață, trebuind înlocuit. Pentru repararea sculei, contactați un Centru de service autorizat DREMEL
- Dacă acumulatorul nu se încarcă corespunzător:
 - a. **Verificați alimentarea de la rețea prin racordarea la rețea a unui aparat electric.**
 - b. **Verificați dacă priză este conectată la un întrerupător care întrerupe alimentarea la stingerea luminilor.**
 - c. **Verificați ca terminalele USB să nu fie murdare. Dacă se impune, curățați terminalele cu un bețișor cu bumbac îmbibat cu alcool.**

- d. **Cablul USB trebuie să fie conectat corespunzător la sculă și adaptorul de alimentare.**
- e. **Dacă încărcarea nu se realizează corespunzător, trimiteți scula electrică și încărcătorul la un Centru Service Dremel.**

Notă: Utilizarea unor încărcătoare sau acumulatori ce nu sunt comercializate de Dremel poate anula garanția.

ACCESORII

OPRIȚI ÎNTOTDEAUNA UNEALTA ÎNAINTE DE SCHIMBAREA ACCESORIILOR

Folosiți numai accesorii de performanțe ridicate, testate Dremel. Totdeauna consultați instrucțiunile furnizate cu accesoriul Dremel, pentru informații suplimentare în legătură cu utilizarea acestuia. Manipulați și depozitați accesoriile cu grijă.

SCHIMBAREA ACCESORIILOR ⑧

Pentru a reduce riscul de rănire, asigurați-vă că scula este Oprită înainte de schimbarea accesoriilor, înlocuirea suportului, îndepărtarea protecției la stropire sau efectuarea de lucrări de service asupra sculei.

MONTAREA PROTECȚIEI LA STROPIRE ⑧

Pentru montarea protecției la stropire: aliniați piniile apărători cu fantele de pe carcasa sculei. Rotiți în sens antiorar până la strângerea fermă pe unealtă. Protecția la stropire trebuie montată înainte de montarea suportului.

MONTAREA SUPORTULUI ⑧

Pentru montarea suportului: aliniați fileturile axului de ieșire și strângeți cu mâna suportul în sens orar.

MONTAREA ACCESORIILOR ⑨

Accesoriile se montează pe suport printr-un sistem de scai (cârlige și bucle).

Pentru montare: aliniați partea cu „bucle” a accesoriului la partea cu „cârlige” a suportului pe sculă. Aliniați accesoriile cât mai aproape de suport, astfel încât să se rotească concentric pentru o performanță optimă și ușurință în utilizare. Accesoriile vor trece de marginea suportului, ceea ce permite accesul utilizatorului în colțuri și spații restrânse.

Pentru demontare: dezlipiți accesoriul de pe suport. Țineți accesoriul de materialul suportului cu „bucle” și dezlipiți-l de pe suport, nu prindeți materialul de burete/microfibră. Pentru a monta peria: mai întâi îndepărtați suportul complet și apoi atașați peria aliniind filetul axului de ieșire și strângând de mână peria în sens antiorar.

UTILIZARE

⚠️ FOLOȘIȚI NUMAI ACCESORII DREMEL® VERSA. ALTE ACCESORII NU SUNT PROIECTATE PENTRU ACEASTĂ SCULĂ ȘI POT PROVOCA RĂNIRI SAU PAGUBE MATERIALE. *Depozitați accesoriile într-un loc uscat și temperat pentru a evita deteriorarea acestora.*

⚠️ RESPECTAȚI ÎNTOTDEAUNA INSTRUCȚIUNILE PRIVIND APLICAREA, ELIMINAREA ȘI INSTRUCȚIUNILE DE AVERTIZARE A SOLUȚIEI DE CURĂȚARE ALE PRODUCĂTORILOR. *Utilizarea incorectă poate provoca răniri și pagube materiale.*

Dremel Versa este proiectată pentru a funcționa cu agenți de curățare sub formă de spray, spumă, gel sau lichidă. Înainte de utilizarea agenților de curățare, citiți și respectați avertizările și instrucțiunile de utilizare ale producătorului.

Acoperiți zona înconjurătoare celei pe care o curățați pentru a o proteja de pulverizare. Folosiți protecția la stropire pe suprafețele deschise care vor fi pulverizate. Se recomandă aplicarea de apă și agent de curățare pe suprafața care urmează a fi curățată și/sau direct pe accesoriu. Dacă aplicați apă sau agent de curățare direct pe accesoriu, îndepărtați prin scuturare excesul de apă sau „pulsați” unealta pornind-o și oprind-o rapid într-un loc închis (de exemplu o găleată sau o chiuvetă) pentru a reduce gradul de pulverizare.

Pentru a începe curățarea, apăsați și eliberați butonul pornire/oprire (Fig. 1) în timp ce accesoriul este în contact cu suprafața care urmează a fi curățată. Unealta se va accelera rapid. Apăsați ușor pe suprafața de curățat, nu apăsați prea tare, lăsați unealta să facă treaba. Deplasați unealta printr-o mișcare circulară. Nu țineți unealta în același loc mai mult de 5 secunde. Pentru a opri unealta, apăsați și eliberați butonul de pornire/oprire.

MONITORIZARE ELECTRONICĂ

Scula este prevăzută cu un sistem intern de monitorizare electronică, care ajută la maximizarea performanțelor motorului și bateriei prin limitarea curentului care ajunge la sculă, atunci când se înregistrează suprasarcini sau blocaje.

Dacă blocați unealta mai mult timp, aceasta se va opri automat. În acest caz, pur și simplu apăsați și eliberați butonul de pornire/oprire de două ori pentru a porni scula din nou și pentru a continua utilizarea. Dacă acumulatorul este pe cale de descărcare, unealta se poate opri mai frecvent decât ar fi normal. Dacă se întâmplă acest lucru, a sosit momentul reîncărcării sculei.

ACCESORII

Setul include un suport, protecție la stropire și 4 accesorii diferite. Testați pe o porțiune mică pe care doriți să o curățați înainte de a realiza întreaga lucrare.

PROTECȚIA LA STROPIRE

Se recomandă utilizarea protecției la stropire pentru toate aplicațiile de curățare umedă. Mențineți protecția la stropire în poziție „extinsă” în timp ce unealta funcționează pentru aplicarea apei și a agentului de curățare.

Pentru accesul în spații restrânse, protecția la stropire poate fi retrasă în poziția „sus”.

Pentru scoaterea completă a protecției la stropire, opriți scula, deșurubați suportul, apoi răsuciiți protecția la stropire cu o jumătate de tură. Înșurubați la loc suportul.

BURETE DIN SPUMĂ ALBĂ – PC362

Burete multifuncțional, recomandat pentru utilizare pe suprafețe dure, cum ar fi blaturi, sticlă, podea, scândură, uși, pereți nezugrăviți, țiglă și aparate care nu sunt din oțel inoxidabil. Datorită tehnologiei micro-abrazive, buretele ajută la îndepărtarea petelor fără a utiliza un agent abraziv de curățare; totuși, dacă suprafața de curățat nu este suficient de dură, aceasta poate fi zgâriată ușor de material. Testați pe o zonă mică, aplicând o presiune mică înainte de utilizare.

Nu se recomandă în cazul următoarelor suprafețe:

Lemn cu luciu, polizat, periat, satinat, Faux sau nevopsit; cupru; oțel inoxidabil; strat de acoperire neaderent sau caroserii de vehicule.

BURETE DIN MICROFIBRĂ ALBASTRĂ, FĂRĂ ZGĂRIETURI – PC363

Se recomandă pentru lucrări dure, fără a zgăria. Utilizare bună pe vase și țigări, grătar de exterior, chiuvetă, plite și grătare de plită, echipamente de bucătărie și scule/ echipamente de exterior.

BURETE ABRAZIV MARO, DE SARCINĂ ÎNALTĂ – PC361

Buretele abraziv dispune de o granulație integrată, pentru lucrări care necesită o curățare și îndepărtare mai agresivă, precum elemente de metal, mobilier de grădină, îndepărtarea vopselei, vase de bucătărie fără strat de acoperire și altele. Penetrează rapid și elimină murdăria depusă.

PERIE DIN NAIOLN NEGRU – PC364

Utilizare pentru aplicații dure de periere, precum: mortar, jante de roți, chiuvete, armături, echipamente, mobilier de grădină și alte suprafețe din baie și bucătărie. Periele rezistente din polipropilenă sunt orientate într-un unghi care permite accesarea mai ușoară a colțurilor.

PROTECȚIE LA OPRIRE ACCIDENTALĂ

Această sculă electrică este prevăzută cu un sistem de protecție la oprire accidentală, pentru a proteja motorul și acumulatorul. Dacă apăsați prea tare pe unealtă timp îndelungat, motorul se va opri. Pur și simplu ridicați unealta de pe materialul pe care s-a blocat și reporniți-o din butonul de pornire/oprire. Dacă acumulatorul este pe cale de descărcare, unealta electrică se poate opri mai frecvent decât ar fi normal. Dacă se întâmplă acest lucru, a sosit momentul reincărcării acumulatorului.

ÎNTREȚINERE ȘI CURĂȚARE

▲ ÎN INTERIOR NU EXISTĂ COMPONENTE CARE POT FI REPARATE DE UTILIZATOR. ÎN URMA LUCRĂRILOR DE ÎNTREȚINERE PREVENTIVE EXECUTATE DE PERSOANE NEAUTORIZATE CONDUCTORII ȘI COMPONENTELE INTERIOARE ÎȘI POT SCHIMBA LOCUL, CE POATE DUCE LA ACCIDENTE SERIOASE.

Unealta electrică poate fi curățată cel mai eficient cu aer comprimat uscat. **La curățarea uneltelor cu aer comprimat, întotdeauna purtați ochelari de protecție.**

▲ PENTRU A EVITA ACCIDENTELE, ÎNTOTDEAUNA DECUPLAȚI DE LA REȚEAUA DE ALIMENTARE UNEALTA ELECTRICĂ / ÎNCĂRCĂTORUL ÎNAINTE DE A LE CURĂȚA

Orificiile de ventilare și manetele comutatoarelor trebuie menținute curate, fără existența unor corpuri străine. Nu încercați curățirea uneltei electrice prin introducerea în orificii a unor obiecte cu vârf ascuțit.

▲ UNII AGENȚI DE CURĂȚARE ȘI SOLVENȚII POT DETERIORA COMPONENTELE DIN MATERIAL PLASTIC. Unii dintre aceștia sunt: gazolina, tetraclorura de carbon, solvenții de curățat cu conținut de clor, amoniacul și detergenții casnici cu conținut de amoniac.

REPARARE ȘI GARANȚIE

Recomandăm ca toate lucrările la unealta electrică să fie executate la un Centru Service Dremel.

Garanția pentru produs Dremel este stabilită în conformitate cu reglementările legale specifice fiecărei țări; nu oferim garanție în cazul uzurilor specifice la o utilizare normală, respectiv în cazul în care unealta a fost supraîncărcată sau utilizată necorespunzător.

În caz de reclamație, expediția furnizorului dvs. unealta nedemontată și/sau încărcătorul și dovada achiziționării.

CONTACT DREMEL

Pentru mai multe informații despre service și garanție, sortimentele Dremel, suport și telefon suport clienți, vizitați pagina www.dremel.com.

ZGOMOT ȘI VIBRAȚIE

Nivelul puterii acustice (deviație standard 3dB) dB(A)	57
Vibrație (sumă vectorială a trei direcții) m/s ²	1,4
Vibrație Incertitudine K m/s ²	1,5

NOTĂ: Valoarea declarată a vibrației totale este măsurată în conformitate cu metoda standard de testare și poate fi folosită pentru compararea uneltelor între ele. Aceasta poate fi utilizată și pentru evaluarea preliminară a expunerii.

Emisia de vibrații în timpul utilizării efective a uneltei poate diferi de valoarea totală declarată în funcție de modul de utilizare al acesteia.

Faceți o estimare a expunerii în condițiile efective de utilizare și identificați măsurile de siguranță pentru protecția personală în mod corespunzător (luând în calcul toate părțile ciclului de operare cum ar fi perioadele în care unealta este oprită și când este pornită dar nu este folosită, precum și perioadele în care este pornită dar nu este folosită pe lângă timpul de declanșare).

ELIMINARE

Uneltele, bateriile, accesoriile și ambalajele trebuie direcționate către o stație de revalorificare ecologică.

NUMAI PENTRU ȚĂRILE CE ⑤

Conform Directivei Europene 2012/19/CE privind deșeurile de echipamente electrice și electronice și transpunerea acesteia în legislația națională, uneltele scoase din uz trebuie colectate separat și direcționate către o stație de revalorificare ecologică.

ET

KASUTATUD SÜMBOLID

- ① LUGEGE NEED JUHISED LÄBI
- ② EEMALDATAV TOITSEADE
- ③ KASUTAGE SILMAKAITSEID
- ④ KASUTAGE TOLMUKAITSEMASKI
- ⑤ ÄRGE KÄIDELGE ELEKTRILISI TÖÖRIISTU KOOS OLMEJÄÄTMEGA

ÜLDISED OHUTUSHOIAUSED

▲ ETTEVAATUST LUGEGE TÄHELEPANELIKULT LÄBI KÕIK OHUTUSJUHISED JA HOIAUSED

Hoiatuste ja juhiste eiramise tagajärjeks võib olla vigastus.

INIMESTE OHUTUS

- Olge valvas, jälgige oma tegevust ja kasutage tööriistaga töötamisel tervet mõistust. Ärge kasutage tööriista, kui olete väsinud või narkootikumide, alkoholi või ravimite mõju all. Hetkeline tähelepanematus tööriistaga töötamisel võib põhjustada tõsisid kehavigastusi.**

OHUTUSJUHISE KÕIKIDEKS TÖÖOPERATSIOONIDEKS

- b. Kasutage isikukaitsevahendeid. Kandke alati kaitseprille.
- c. Ärge hinnake end üle. Võtke stabiilne tööasend ja hoidke kogu aeg tasakaalu. Nii on võimalik saavutada ootamatutes olukordades tööriista üle paremat kontrolli.
- d. Kandke sobivat rõivastust. Ärge kandke laiu riideid ega ehteid. Hoidke juukseid, rõivad ja kindad seadme liikuvatest osadest eemal. Lotendavad riided, ehted või pikad juukseid võivad sattuda seadme liikuvate osade vahele.

TÖÖRIISTA KASUTAMINE JA HOOLDUS

- a. Ärge koormake tööriista üle. Kasutage töö tegemiseks selleks ettenähtud tööriista. Sobiva tööriistaga töötate ettenähtud jõudluspiirides tõhusamalt ja ohutumalt.
- b. Ärge kasutage tööriista, mille lüliti on rikkis. Töönist, mida ei saa enam lülitist sisse ja välja lülitada, on ohtlik ning tuleb toimetada parandusse.
- c. Ärge lubage tööriista kasutada isikul, kes ei ole kursis seadme tööpõhimõttega ega ole tutvunud käesolevate juhistega. Asjatundmatute kasutajate käes on tööriistad ohtlikud.
- d. Hooldage tööriista. Veenduge, et tööriista liikuvad osad töötavad korralikult ega kiilu kinni ja et tööriista osad ei ole katki või kahjustatud määral, mis võiks mõjutada tööriista laitmatut tööd. Laske kahjustatud osad enne tööriista kasutamist parandada. Tööriistade ebapiisav hooldus on paljude õnnetuste põhjuseks.
- e. Kui on oht, et tööriist või puhastusvahendid võivad pinda kahjustada või selle värvi muuta, soovime enne kasutamist proovida sobivust varjatud kohas.
- f. Ärge kasutage lahjendamata happeid, atsetooni või lahusteid.
- g. Ärge kasutage kergsüttivaid vedelikke.
- h. Ärge puudutage mikro-USB-pesa ega sisestage sinna elektrit juhtivaid esemeid (nt kruvikeerajad vms).
- i. Ärge muutke ega modifitseerige tööriista. Lubamatud muudatused võivad mõjutada teie tööriista ohutust, põhjustada suuremat müra ja vibratsiooni ning vähendada jõudlust.
- j. Kasutage tööriista, lisavarustust, tarvikuid jmt vastavalt siintoodud juhisteile ning nii, nagu konkreetse mudeli jaoks ette nähtud. Arvestage seejuures töitingimuste ja teostatava töö iseloomuga. Tööriistade nõuetevastane kasutamine võib põhjustada ohtlikke olukordi.

JUHTMETA ELEKTRITÖÖRIISTA KASUTAMINE JA HOOLDUS

- a. Kasutage laadimiseks ainult tootja poolt heaks kiidetud laadimisseadet. Laadimisseade, mis on sobiv ühe akutüübi jaoks, võib teist tüüpi akude laadimisel tekitada tulekahjuohtu.
- b. Kasutage tööriista ainult koos spetsiaalsete akudega. Mitte-ettenähtud akude kasutamine võib tekitada kehalisi vigastusi või põhjustada tuleohtu.
- c. Kui akut ei kasutata, siis hoidke see eemal metallesemetest nagu paberiklambrid, mündid, võtmed, naelad, kruvid või muud väikesed metallidetailid, et vältida akulemmide lühistamist. Akulemmide lühistumine võib põhjustada põletusi või tulekahju.
- d. Väärkasutuse korral võib akudest eralduda akuvedelikku; vältige kokkupuudet. Akuvedeliku sattumisel kehale loputage kokkupuutekohta veega. Akuvedelikku sattumisel silma pöörduge arsti poole. Kokkupuude akuvedelikuga võib põhjustada nahaärritust või -põletusi.

- a. Kasutage tööriista vastavalt eeskirjadele. Kasutaja peab võtma arvesse kohalikke tingimusi , jälgima tööriista kasutamise ajal teisi inimesi, eriti lapsi .
- b. Eriti ettevaatlik tuleb olla tööriista kasutamisel kõrgustes.
- c. Ärge küünitage aknast välja tööriistaga töötamise ajal.
- d. Kasutaja vastutab tööpiirkonnas olevate isikute eest.
- e. Ärge kasutage lisatarvikuid, mis ei ole tootja poolt käesoleva tööriista jaoks ette nähtud või soovitatud. See, et saate lisatarvikut oma tööriista külge kinnitada, ei taga veel tööriista ohutut kasutust.
- f. Kasutavata tarviku lubatud tööriista arv peab olema vähemalt sama suur nagu tööriista maksimaalne pöörte arv. Tarvik, mis pöörleb lubatud kiiremini, võib puruneda.
- g. Tarviku läbimõõt ja paksus peavad ühtima tööriista mõõtudega. Valede mõõtmetega tarvikut ei kata kaitsekaitses piisaval määral.
- h. Tarvikute keermestatud kinnitus peab sobima vööli keermega. Äärikutega paigaldatavate tarvikute puhul peab tarviku vööliava sobima ääriku paigaldusava läbimõõduga. Tööriista paigaldusriistvaraga mittesobivad tarvikud pöörlevad ebaühtlaselt, vibreerivad tugevalt ja võivad põhjustada kontrolli kaotuse tööriista üle.
- i. Ärge kasutage vigastatud tarvikuid. Iga kord enne kasutamist kontrollige, ega lihvketastel ei esine pragusid või murenenud kohti, lihvtaaldadel pragusid või kulunud kohti, traatharjadel lahtisi või murdunud traate. Kui tööriist või tarvik maha kukub, siis kontrollige, ega see ei ole vigastatud ning vajadusel võtke vigastatud tarviku asemel kasutusele vigastamata tarvik. Kui olete tarviku üle kontrollinud ja kasutusele võtnud, hoidke ennast ja lähedal viibivaid isikuid väljaspool pöörleva tarviku tasandit ja laske tööriistal töötada ühe minuti vältel maksimaalpöörrel. Selle tehetoodi jooksul vigastatud tarvikud üldjuhul murduvad.
- j. Seade ei ole ette nähtud kasutamiseks piiratud füüsiliste, sensoorsete või vaimsete võimetega või puudulike kogemuste ja teadmistega isikute (sealhulgas laste) poolt, välja arvatud juhul, kui neile on tagatud järelevalve või juhendamine seadme kasutamise kohta nende ohutuse eest vastutava isiku poolt.
- k. Veenduge, et teised inimesed asuvad tööpiirkonnast ohutus kauguses. Igaks, kes tööpiirkonda siseneb, peab kandma isikukaitsevahendeid. Materjalist eralduvad killud või murdunud tarvikud võivad õhku paiskuda ning põhjustada vigastusi ka tööpiirkonnast väljaspool.
- l. Pange tööriist käest alles siis, kui tarvik on seisunud. Pöörlev tarvik võib alusega kokku puutuda, mille tagajärjel võite kaotada kontrolli tööriista üle.
- m. Ärge transportige töötavat tööriista. Pöörlev tarvik võib riietesse kinni jääda ning Teid vigastada.
- n. Lapsi tuleb jälgida, et nad ei mängiks tööriistaga.



ÄRGE TÕDELGES ASBESTI SISALDAVAT MATERJALI (asbest võib tekitada vähki)



RAKENDAGE KAITSEABINÕUSID, KUI TÖÖTAMISEL VÕIB TEKKIDA TERVISTKAHJUSTAVAT, SÜTTIMIS- VÕI PLAHVATUSOHTLIKKU TOLMU (teatud liiki tolm võib tekitada vähki). Kandke tolmuaitsemaski ja võimaluse korral ühendage seade tolmuimejaga

TEHNILISED ANDMED

Mudeli number. PC10
Pinge 3,6 V
Kiirus 2 200 p/min
Max tarviku Ø 64 mm
Aku mahutavus 7,2 Wh
Kaal 0,452 kg

LAADIJA

Sisend 100–240 V, 50/60 Hz, 150 mA
Väljund. 12,0 V DC, 1,0 A
Kaal 0,1 kg

Veenduge alati, et pinge ühtib laadija andmesildil märgitud pingega.

JOONIS ⑥

- A. Käepide
 - B. Mikro USB-port
 - C. Laadimistuled
 - D. Keermestatud tsang
 - E. Mikro USB
 - F. USB-laadimiskaabel
 - G. USB
 - H. Toiteadapter
 - I. Toitenupp
 - J. Püü
 - K. Tihvt
 - L. Pritsmekaitse*
 - M. Harjashari - PC364*
 - N. Lihvtald
 - O. Silmuse pool
 - P. Tarvik
 - Q. Valge vahtplastist puhastuspadi - PC362*
 - R. Sinine mikrokiusti mittekrimustav padi - PC363*
 - S. Pruun ülitõhus abrasiivpadi - PC361*
- *) ei ole standardvarustuses

LAADIMINE JA AKUD

- **Laadijat võivad kasutada üle 8-aastased lapsed ja isikud, kellel on füüsilised, sensoorsed või vaimsed piirangud või puudub kogemus või teadmised, kuid nad on koos isikuga, kes vastutab nende ohutuse eest ja teostab nende üle järelevalvet või on selgitanud neile laadija ohutut kasutamist ja nad mõistavad seotud ohte (vastasel**

juhul on kasutusvigade ja vigastuseoh).

- **Jälgige lapsi (see tagab, et lapsed laadijaga ei mängiks).**

- Kasutage ainult eelnevalt kirjeldatud nõuetele vastavaid laadijaid. ⑦
- DREMEL laadija 26150510AB (U.K. 26150510AC) ühildub selle tööriistaga
- Ärge jätke tööriista/laadijat/akut vihma kätte.
- Ärge laadige akut niiskes või märjas keskkonnas.
- Ärge kasutage laadijat, kui see on kahjustatud; viige see DREMELi ametlikult registreeritud teeninduskeskusesse ohutuskontrolli.
- Ärge kasutage laadijat, kui juhe või pistik on kahjustunud; sellisel juhul tuleb juhe või pistik viivitamatult DREMELi ametlikult registreeritud teeninduskeskuses välja vahetada.
- Ärge kasutage akut, kui see on kahjustatud; see tuleb koheselt asendada.
- Ärge võtke laadijat ega akut lahti.
- Ärge üritage laadijaga laadida mitte-laetavaid akusid.
- Lubatud keskkonnamtemperatuur (tööriist / laadija / aku):
 - laadimise ajal 0...+45 °C
 - kasutamise ajal -20...+50 °C
 - ladustamise ajal -20...+50 °C

AKULAADIMISE PAKEND

Kasutage Dremel Versa laadimiseks toiteadapterit, mis vastab laadija tehnilistele andmetele (vt eespoolt).

Laadige Dremel Versat Dremeli USB-kaabli abil. Muude USB-kaablite kasutamine võib põhjustada tööriista ja vara kahjustumise ning kehavigastusi.

Dremel PC10 akukruvikeeraja tarnitakse tehastest laadimata olekus. Enne esmakordset kasutamist tuleb tööriist täis laadida.

1. Sisestage USB-kaabel F toiteadapteri H USB-porti. Kui toiteadapter ei kuulu komplekti, kasutage tööriista laadimiseks minimaalselt 5V/1A USB-toiteallikat.
2. Ühendage toiteadapter H standardsesse vooluvõrku.
3. Ühendage mikro USB E mikro USB-porti B.
4. Aku laadimise märgutuli I näitab laadimise toimumist. Aku laadimise ajal põleb sinine LED-tuli tööriista korpusel USB-pesa all.
Kui tööriist on täielikult laetud (umbes 2 h 45 min.), peatub laadimine automaatselt ja sinine LED-tuli kustub.
5. Laadimise ajal muutub tööriista käepide soojaks. See on normaalne.
Märkus. Laadimine seiskub, kui tööriist on sisse lülitatud ja jätkub, kui tööriist välja lülitatakse.
6. Kui aku on täis laetud, ühendage kaabli M mikro USB-ots tööriistast lahti.
7. Lahutage toiteadapter vooluvõrgust (välja arvatud juhul, kui laadite mõnda muud tööriista).
8. Kui aku on tühi, lülitub tööriist automaatselt välja. Väljalülitumine toimub ootamatult, mitte järk-järgult. Lihtsalt laadige tööriist.

OLULINE LAADIMIST PUUDUTAV TEAVE

- Liitium-ioon aku püsib hoiurežiimil laetuna kuni 2 aastat ja on alati kasutusvalmis, kui seda vajate.
- Laadija on mõeldud aku kiireks laadimiseks temperatuurivahemikus 0 °C kuni 45 °C.
 - Aku mahtuvuse oluline langus ühe laadimistsükli kohta võib tähendada, et aku tööiga läheneb lõpule ja see tuleks välja vahetada. Tööriista hooldamiseks võtke

ühendust ühega ametlikult registreeritud DREMELi teeninduskeskustest.

- Kui aku ei laadi korralikult:
- a. **kontrollige voolupinget pistikupesas, ühendades sellega mõne teise elektriseadme;**
- b. **kontrollige, kas pistikupesas on ühendatud valgusti lülitiga, mis lülitab toite „off“ (välja), kui valgus kustutatakse;**
- c. **veenduge, et USB-klemmid ei ole saastunud. Vajadusel puhastage klemme puuvillapadja ja alkohooliga;**
- d. **kontrollige, kas USB-kaabel on tööriista ja toiteadapteriga korralikult ühendatud.**
- e. **Probleemide jätkumisel laadimisel saatke tööriist ja toiteadapter Dremeli teeninduskeskusse.**

Märkus. Dremeli poolt heaks kiitmata toiteadapterite ja akude kasutamine võib muuta garantii tühistaks.

TARVIKUD

ENNE TARVIKUTE VAHETAMIST LÜLITAGE SEADE ALATI VÄLJA

Kasutage üksnes Dremeli poolt testitud kvaliteetseid tarvikuid. Järgige tingimata ka asjaomase tarviku kasutusjuhiseid ja ohutusnõudeid. Käsitsege ja hoitud tarvikuid hoolikalt.

TARVIKUTE VAHETAMINE (8)

Vigastusohu vähendamiseks veenduge alati, et tööriist on enne tarvikute ja lihtvalla vahetamist, pritsmekaitsme eemaldamist või tööriista hooldamist välja lülitatud.

PRITSEKAITSME KINNITAMINE (8)

Pritsmekaitse kinnitamine: joondate kaitsmel olevad tihtvõid tööriista korpusel olevate piludega. Keerake vastupäeva, kuni kaitsme on tugevalt tööriistale kinnitunud. Pritsmekaitse tuleb paigaldada enne lihtvalla kinnitamist.

LIHTVALLA KINNITAMINE (8)

Lihtvalla kinnitamiseks: joondate väljundtsangi keermetega ja pingutage käega päripäeva.

TARVIKUTE KINNITAMINE (9)

Tarvikud kinnitatakse lihtvallale takjakinnituse abil. Kinnitamine: joondate tarviku „silmsuse“ pool tööriista lihtvalla „konksu“ poolega. Joondate tarvik lihtvalla võimalikult keskkoha lähedale nii, et see pöörleb kontsentriselt optimaalse jõudluse ja kasutusmugavuse tagamiseks. Tarvikud ulatuvad üle lihtvalla serva, et hõlbustada juurdepääsu nurkadele ja kitsastele kohtadele.

Eemaldamine: tõmmake tarvik lihtvallalt ära. Hoidke tarvikut „silmsuse“ materjalist ja tõmmake see lihtvallast eemale, mitte ärge hoidke käsnast/mikrokiudmaterjalist. Harjasharja kinnitamiseks eemaldage esmalt lihtvalla täielikult ja seejärel kinnitage hari, joondate see väljundtsangi keermetega ja pingutades käega harja vastupäeva.

KÄSITSEMINE

KASUTAGE ANINULT DREMEL® VERSA TARVIKUID. MUUD TARVIKUD EI OLE SELLE TÖÖRIISTA JAOKS ETTE NÄHTUD JA VÕIVAD PÕHJUSTADA KEHAVIGASTUSI VÕI VARALIST KAHJU. *Kahjustuste vältimiseks hoidke tarvikuid kuivas ja mõõdukas keskkonnas.*

JÄRGIGE ALATI PUHASTUSLAHUSE TOOTJA KASUTUS-, KÕRVALDAMIS- JA HOIATUSJUHISEID.

Vale kasutamine võib põhjustada kehavigastusi ja varalist kahju.

Dremel Versa on mõeldud kasutamiseks pihustatavate, vaht-, geel- või vedelate puhastusvahenditega. Enne puhastuslahuste kasutamist lugege tootja hoiatused ja kasutusjuhised läbi ning järgige neid. Katke puhastatavat pinda ümbritsev ala, et kaitseda seda pritsmete eest. Avatud pindadele pihustamisel kasutage pritsmekaitset. Soovitage kanda vesi ja puhastusvahend puhastamist vajavale pinnale ja/või otse tarvikule. Kui kannate vett või puhastusvahendit otse tarvikule, raputage üleliigne vedelik ära või „pulseerige“ tööriista, lülitades see suletud kohas (nt ämber või kraanikauss) korraks sisse ja seejärel välja, et minimeerida pritsimist. Puhastamise alustamiseks vajutage ja vabastage sisse-välja nupp (joonis 1) hoides tarvikut vastu puhastatavat pinda. Tööriist saavutab ruttu kiired pöörded. Suruge õrnalt puhastatavale pinnale. Ärge suruge liiga tugevalt, laske tööriistal tööd teha. Liigutage tööriista ringikuliselt. Ärge hoidke tööriista ühes kohas üle 5 sekundi. Tööriista välja lülitamiseks vajutage korraks sisse-välja nuppu.

ELEKTROONILINE KONTROLL

Teie tööriist on varustatud sisemise elektroonilise jälgimissüsteemiga, mis aitab maksimeerida mootori ja aku jõudlust, piirates voolu tööriistale ülekoormuse ja seiskumise korral.

Kui hoiate tööriista liiga kaua paigal, lülitub see automaatselt välja. Sel juhul vajutage ja vabastage lihtsalt kaks korda sisse-välja nuppu, et tööriist uuesti käivitada, ja jätkake selle kasutamist.

Kui aku on tühjenemas, võib tööriist tavalisest sagedamini välja lülituda. Sel juhul tuleks tööriista laadida.

TARVIKUD

Komplekti kuuluvad lihtvalla, pritsmekaitse ja neli erinevat tarvikut. Enne kogu pinna nõuetele vastavaks puhastamiseks tehke proov väikesel alal.

PRITSEKAITSE

Kõigi märgpuhastuste puhul on soovitatav kasutada pritsmekaitset. Hoidke pritsmekaitset pikendatud asendis, kui kasutate tööriista vee ja puhastuslahuste pihustamiseks. Kitsamatesse kohtadesse pääsemiseks saab pritsmekaitse ülemise asendisse tagasi tõmmata. Pritsmekaitse täielikuks eemaldamiseks lülitage tööriist välja, keerake lihtvalla lahti ja seejärel keerake pritsmekaitset veerand pöörde, et see eemaldada. Keerake lihtvalla tagasi.

VALGE VAHTPLASTIST PUHASTUSPADI - PC362

Universaalne padi, mis on mõeldud kõvade pindade, nagu näiteks letid, klaas, põrandad, põrandaliistud, ukсед, värvimata seinad, jalatsid ja mitteroostevabast terasest seadmed, puhastamiseks. Tänu mikroabrasivisele tehnoolegiale võimaldab padi eemaldada plekke abrasiivpuhastit kasutamata; kui aga puhastatav pind ei ole piisavalt kõva, võib see jätta materjalile peeneid kriime. Enne kasutamist proovige väikesel alal rakendades kergest survet.

Ei soovitata kasutada järgmistel pindadel: kõrgläikega, pööreritud, harjatud puit, satiin, kunstmaterjal või kattekihita pind; vask; roostevaba teras; mittekleebitud kate või sõiduki kere.

SININE MIKROKIUST MITTEKRIIMUSTAV PADI – PC363

Soovitatav rascketeks tööks, ei kiirusta pinda. Sobib kasutamiseks pottide ja pannide, grilli välispinna, valamu, pliidiplaadi ja ahjureside, kõõgiseadmete ning välistööriistade/seadmete puhastamiseks.

PRUUN ÜLITÕHUS ABRASSIIVPADI - PC361

Abrassiivpadjal on terad töödeks, mille puhul on vaja intensiivsemat puhastamist ja eemaldamist, näiteks metalli ettevalmistamine, välimööbel, värviemaldamine, kattekihita kööginõud jpm. See lõikab kiiresti läbi ja eemaldab raskestieemaldatava mustuse.

MUST NAILONHARJASTEGA HARI – PC364

Mõeldud rasketeks puhastustöödeks, näiteks: krohv, rehvilveljed, valamud, kinnitid, seadmed, terrassimööbel ning mitmesugused muud vannitoas ja köögis asuvad pinnad.

Vastupidavad polüpropüleenharjased on paigaldatud viiltu, et tagada parem juurdepääs nurkadele.

SEISKUMISE KAITSE

See tööriist on varustatud sisseehitatud ülekoormuskaitsemega, et kaitsta mootorit ja akut seadme seiskumise korral. Kui rakendate tööriistale liiga pikalt liiga tugevat survet, siis mootor seiskub. Võtke tööriist lihtsalt töödeldavalt materjalilt ära ja taaskäivitage tööriist sissevälja nupuga. Kui aku on tühenemas, siis võib tööriist tavalisest sagedamini automaatselt välja lülituda. Sellisel juhul tuleks akut laadida.

HOOLDUS JA PUHASTAMINE

⚠ EI SISALDA OSI, MIDA KASUTAJA VÕIKS HOOLDADA. VOLITAMATA ISIKUTE POOLT OSKAMATULT TEOSTATUD ENNETAVAD HOOLDUSTÖÖD VÕIVAD PÕHJUSTADA SEADME JUHTMESTIKU JA KOMPONENTIDE VÄÄRTALITLUST JA TEKITADA TÕSISEID OHULUKORDI.

Kõige tõhusamaks puhastusmeetodiks on kuiva suruõhu kasutamine. Suruõhuga seadet puhastades kandke alati kaitseprille.

⚠ ÕNNETUSE VÄLTIMISEKS EEMALDAGE ALATI ENNE PUHASTAMIST TÖÖRIISTA PISTIK PISTIKUPESAST

Ventilatsioonivad ja lülitushoovad tuleb hoida puhastena ja võrkehadeta. Ärge sisestage tööriista puhastamiseks selle avadesse teravaotsalisi esemeid.

⚠ TEATUD PUHASTUSVAHENDID JA LAHUSTID KAHJUSTAVAD PLASTOSI. Sellised vahendid on näiteks: bensiin, süsinik tetrakloriid, klooritud puhastuslahused, ammoniaak ja kodumajapidamises kasutatavad puhastusvahendid, mis sisaldavad ammoniaaki.

HOOLDUS JA GARANTII

Hooldustööde teostamiseks on soovitatav pöörduda Dremeli teeninduskeskuse. Dremeli toodetega kaasnev garantii on kooskõlas seadusjärgselt omavate / vastavas riigis kehtivate asjakohaste määrustega; garantii ei kata normaalset füüsilist kulumist ega kahjustusi, mis on tingitud ülekoormusest või seadme sobimatult viisil kasutamisest. Kaebuste korral saatke lahtimonteerimata tööriist ja/või laadimiseseade koos ostukviitungiga edasimüüjale.

DREMELI KONTAKTANDMED

Lisateavet teeninduse ja garantii, Dremeli tootevaliku, tugiteenuste ning infoliini kohta leiate www.dremel.com.

MÜRA JA VIBRATSIOON

Helivõimsuse tase (standardhälve 3 dB) dB(A)	57
Vibratsioon (kolmeteljelise vektori summa) m/s ²	1,4
Vibratsioon umbkaudu K m/s ²	1,5

MÄRKUS: Vibratsiooni deklareeritud koguväärtust on mõeldud vastavalt standardsele katsemeetodile ja seda võib kasutada ühe tööriista võrdlemisel teisega. Seda võib kasutada ka kokkupuute eelhindamisel.

Vibratsiooni emissioon tööriista kasutamisel võib erineda deklareeritud koguväärtusest, olenevalt sellest, millisel viisil tööriista kasutatakse.

Hinnake ligikaudselt vibratsiooniga kokkupuute aega tegelikes kasutustingimustes ja määrake kindlaks sobivad ohutusmeetmed isiklikuks kaitseks (võttes arvesse kõiki töötüki etappe nagu nt aega, mil tööriist on välja lülitatud ja aega, mil see töötab tühjalt lisaks käivitusaajale)

UTILISEERIMINE

Tööriist, patareid, lisatarvikud ja pakend tuleks keskkonnasäästlikult ringlusse võtta.

ÜKSNES ELI LIIKMESRIIKIDELE ⑤

Vastavalt Euroopa Parlamendi ja nõukogu direktiivile 2012/19/EÜ elektri- ja elektroonikaseadmete jäätmete kohta ning selle ülevõtmisele liikmesriikide õigusesse tuleb kasutusressursi ammanduna tööriistad eraldi kokku koguda ja keskkonnasäästlikult ringlusse võtta.

LT

NAUDOJAMI SIMBOLIAI

- ① PERSKAITYKITE ŠIAS INSTRUKCIJAS
- ② NUIMAMAS MAITINIMO BLOKAS
- ③ DĖVĖKITE AKIŲ APSAUGOS PRIEMONES
- ④ DĖVĖKITE NUO DULKIŲ APSAUGANČIĄ KAUKĘ
- ⑤ ELEKTRINIŲ ĮRANKIŲ NEIŠMĖSKITE KARTU SU BUITINĖMIS ŠIUKŠLĖMIS

BENDRIEJI SAUGOS ĮSPĖJIMAI

⚠ ĮSPĖJIMAS PERSKAITYKITE VISAS SAUGOS PERSPĖJIMUS IR VISAS INSTRUKCIJAS

Jeigu nesilaikysite perspėjimų ir instrukcijų reikalavimų, galite susižeisti.

ŽMONIŲ SAUGA

- Naudodami įrankį būkite budrūs, stebėkite, ką darote, ir vadovaukitės sveiku protu. Įrankio nenaudokite, jeigu esate pavargę, apsvaigę nuo narkotikų, alkoholio ar vaistų. Tereikia tik akimirka nukreipti dėmesį dirbant su įrankiais, ir galite sunkiai susižeisti.**
- Naudokite saugos priemones. Būtinai užsidėkite akių apsaugą.**
- Nebandykite pasiekti sunkiai pasiekiamų vietų. Visada stovėkite tvirtai ir išlaikykite pusiausvyrą. Taip galėsite geriau suvaldyti įrankį nenumatytose situacijose.**
- Vilkėkite tinkamą aprangą. Nevilkėkite plačių drabužių ir papuošalų. Saugokitės, kad judančios**

daly nepiršiliestų prie plaukų, drabužių ar pirštinių. *Plačius drabužius, papuošalus ar ilgus plaukus gali įtraukti besisukančios dalys.*

ĮRANKIO NAUDOJIMAS IR PRIEŽIŪRA

- a. Neperkraukite prietaiso. Naudokite jūsų darbu tinkamą įrankį. *Su tinkamu įrankiu darba atliksite geriau ir saugiau, jei naudosite jį gamintojo numatytoje galios diapazone.*
- b. Įrankio nenaudokite, jei neveikia jungiklis. *Bet kuris įrankis, kurio negalima valdyti jungikliu, yra pavojingas ir jį būtina remontuoti.*
- c. Nenaudojamus įrankius laikykite vaikams nepasiekiamoje vietoje, taip pat neleiskite asmenims, nemokantiems dirbti su įrankiu arba nesuspazinusiems su šiomis instrukcijomis, naudotis įrankiu. *Įrankiai yra pavojingi, kai juos naudoja neapmokyti asmenys.*
- d. Prižiūrėkite įrankius. Patikrinkite, ar judančios dalys nepasislinkusios arba neįstrigusios, ar nėra sulūžusių dalių ar kitų gedimų, kurie gali turėti įtakos įrankio veikimui. Pastebėję gedimų, įrankį sutvarkykite prieš naudodami. *Daugybė nelaimingų atsitikimų įvyksta dėl netvarkingų įrankių.*
- e. Jeigu yra galimybė, kad įranga arba valikliai gali pažeisti arba išblukinti paviršius, prieš naudojimą nepastebimoje vietoje rekomenduojama išbandyti suderinamumą.
- f. Nenaudokite nestiestų rūgščių, acetonu arba tirpikliu.
- g. Nenaudokite degių skysčių.
- h. Nelieskite ir neikiškite į mikro USB lizdą laidžių daiktų (tokių kaip atsuktuvai ar pan.).
- i. Nedarykite jokių prietaiso pakaitimų ar modifikacijų. *Nelaistinus modifikacijos gali pakenkti įrangos saugumui, padidinti triukšmą ir vibraciją bei pabloginti veikimą.*
- j. Įrankį, jo priedus, dalis ir pan. naudokite laikydamiesi šių instrukcijų ir pagal konkrečiam elektriniam įrankiui numatytą paskirtį, atsivėlgdami į darbo sąlygas ir atliekamą darbą. *Jeigu įrankis naudojamas ne pagal paskirtį, gali susidaryti pavojinga situacija.*

IŠ AKUMULIATORIAUS MAITINAMŲ ĮRANKIŲ NAUDOJIMAS IR PRIEŽIŪRA

- a. Įkraukite akumuliatorių tik gamintojo pateiktu įkrovikliu. *Universalus bet kuriam įrankiui tinkantis įkroviklis gali kelti riziką arba sukelti gaisrą, kai jį įdėsite krautis kito tipo akumuliatoriu.*
- b. Naudokite įrankius tik su specialiai jiems sukurtais akumuliatoriais. *Jei naudosite kitus akumuliatorius, yra rizika apsidiegti arba kitaip susižeisti.*
- c. Kai akumuliatorius nenaudojamas, jį laikykite toliau nuo kitų metalinių objektų, pvz.: popieriaus sektukų, monetų, vinių, varžtų arba kitų objektų, galinčių sujungti vieną terminalą su kitu. *Jei įvyksta dviejų terminalų trumpinimas, galite apsidiegti arba susižeisti.*
- d. Išskirtinėmis aplinkybėmis iš akumuliatoriaus gali išbėgti skystis, todėl venkite prie jo prisilietis. Jei įvyko nelaimingas atsitikimas, nuplaukite skystį vandeniu. Jei skystis patenka į akis, kreipkitės į mediką. *Iš akumuliatoriaus išbėgęs skystis gali sudirginti arba nudeginti akis.*

DARBŲ SAUGOS NUORODOS VISIEMS DARBAMS

- a. Operatorius privalo naudoti įrangą pagal taisykles. *Jis (ji) privalo atsivėlgti į vietines sąlygas ir*

naudodamas įrangą atkreipti dėmesį į kitus žmones, ypač vaikus.

- b. Ypatinai atsargiai reikia elgtis naudojant įrangą didesniame aukštyje.
- c. Naudodami įrangą nelyskite pro langą.
- d. Operatorius yra atsakingas už darbo vietoje esančius asmenis.
- e. Nenaudokite jokių priedų ir papildomos įrangos, kurių gamintojas nėra specialiai numatęs ir rekomendavęs šiam prietaisui. *Vien tik tas faktas, kad Jūs galite pritvirtinti kokį nors priedą prie Jūsų prietaiso, jokių būdu negarantuoja, kad juo bus saugu naudotis.*
- f. Naudojamų darbo įrankių maksimalus leistinas apsisukimų skaičius turi būti ne mažesnis, nei maksimalus sūkių skaičius, nurodytas ant prietaiso. *Jei įrankis sukis greičiau, nei leistina, jis gali subyrėti.*
- g. Pasirinkto priedo išorinis skersmuo ir storis turi atitikti jūsų įrankio galingumą. *Netinkamų matmenų priedus gali būti sunku tinkamai uždengti apsauginiais įtaisais bei valdyti.*
- h. Sriegiuoti montavimo priedai turi sutapti su ašies sriegiu. Naudojant jungėms montuojamus priedus, priedo tvirtinamosios dalies anga turi atitikti jungės vietinį skersmenį. *Priedai, neatitinkantys įrankio tvirtinimo įtaisų, išsibalansuos, labai vibruos, todėl įrankį gali būti sunku suvaldyti.*
- i. Nenaudokite pažeistų darbo įrankių. Prieš kiekvieną naudojimą patikrinkite tokius įrankius, kaip abrazyviniai diskai, ar jie nėra aplūžinęję arba įtrūkę, šlifavimo žiedus - ar jie nėra įtrūkę, susidėvėję ar nudilę, vielinius šepečius - ar jų vielutės nėra atsilaisvinę ar nutrūkę. Jei įrankis arba priedas nukrito iš didesnio aukščio, patikrinkite, ar jis nėra pažeistas, arba iš karto sumontuokite kitą (nepažeistą) priedą. Kuomet patikrinote ir sumontavote darbo įrankį, pasirūpinkite, kad nei Jūs, nei greta esantys asmenys nebūtų įvesti linijoje su besisukančiu darbo įrankiu, ir leiskite įrankiui vieną minutę veikti didžiausiais sūkiiais. *Jei darbo įrankis yra pažeistas, jis turėtų per šį bandomo laiką subyrėti.*
- j. Šis prietaisas nėra skirtas naudoti asmenims (įskaitant vaikus) su ribotais fiziniais, jutimaisiais ar protiniais sugebėjimais arba asmenims, kurie neturi pakankamai patirties ir žinių, nebent juos prižiūri ir tinkamai instruktavo už jų saugumą atsakingas asmuo.
- k. Pasirūpinkite, kad kiti asmenys būtų saugiami atstume nuo Jūsų darbo zonos. Prie jūsų darbo vietos besitartinantis žmogus turi dėvėti asmens saugos priemonės. *Ruošinio dalėles ar atskilę įrankio gabalėliai gali skrieti dideliu greičiu ir sužeisti asmenis, net ir esančius už tiesioginės darbo zonos ribų.*
- l. Išjungę įrankį niekuomet jo nepadėkite tol, kol darbo įrankis visiškai nesustos. *Besisukantis priedas gali prisilieti prie paviršiaus, ant kurio padedate įrankį, ir įrankis gali tapti nevaldomas.*
- m. Neįjunkite įrankio, kai jį nešatės šalia. *Netyčia prisilietus prie besisukančio priedo, jis gali įtraukti jūsų drabužius, priedas gali įsirežti jums į kūną.*
- n. Prižiūrėkite vaikus, kad jie nežaistų su prietaisu.



NEDIRBKITE SU MEDŽIAGOMIS, KURIŲ SUDĖTYJE YRA ASBESTO (asbestas laikomas kancerogeninė medžiaga)



IMKITĖS ATSARGUMŲ PRIEMONIŲ, KAI DARBO METU GALI SUSIDARYTI SVEIKATAI KENKSMINGŲ, LENGVAI UŽSIDEGANČIŲ AR SPROGIŲ DULKIŲ (kai kurios dulkės laikomos kancerogeniškomis); dėvėkite

kaukę nuo dulkių ir, jeigu galima prijungti, naudokite dulkių / pjuvenų ištraukimo įrangą.

TECHNINIAI DUOMENYS

Modelio numeris PC10
Įtampa 3,6 V
Apsukos 2200/min.
Maks. darbo įrankio Ø . . . 64 mm
Akumuliatoriaus talpa . . . 7,2 Wh
Svoris. 0,452 kg

ĮKROVIKLIS

Įvedama galia 100–240 V KS, 50/60 Hz, 150 mA
Išvedama galia 5,0 V NS, 1,0 A
Svoris. 0,1 kg

Visada patikrinkite, ar maitinimo įtampa atitinka įtampos parametrus, nurodytus įkroviklio vardinėje lentelėje.

BENDROJI INFORMACIJA ⑥

- A. Rankenėlė
 - B. Mikro USB jungtis
 - C. Įkrovimo lemputės
 - D. Sriegiuotas kotelis
 - E. Mikro USB
 - F. USB įkrovimo laidas
 - G. USB
 - H. Maitinimo adapteris
 - I. Įjungimo / išjungimo mygtukas
 - J. Prapjova
 - K. Smaigas
 - L. Apsauga nuo pūrslių*
 - M. Šepetėlis – PC364*
 - N. Atraminis padas
 - O. Kilpos pusė
 - P. Priedas
 - Q. Baltų putų valytuvo padas – PC362*
 - R. Mėlynas mikropluošto nebraižantis padas – PC363*
 - S. Rudas abrazyvinis sunkusis padas – PC361*
- *) standartiškai nepridedamas

ĮKROVIMAS IR AKUMULIATORIUS

- **Šį įkroviklį gali naudoti nuo 8 metų amžiaus vaikai ir asmenys, turintys fizinių, jutiminių ar protinių sutrikimų, arba kuriems trūksta patirties ar žinių, jei juos prižiūri už jų saugą atsakingas asmuo arba jei jie buvo apmokyti saugiai naudoti įkroviklį ir supranta susijusius pavojus**

(antraip kyla veikimo klaidų ir sužalojimų pavojus).

- **Prižiūrėkite vaikus (taip užtikrinsite, kad vaikai nežaistų su įkrovikliu).**

- Naudokite tik tuos įkroviklius, kurių specifikacijos sutampa su aukščiau aprašytomis. ⑦
- Su šiuo įrankiu naudokite tik DREMEL įkroviklį 26150510AB (JK 26150510AC)
- Nenaudokite įrankio / įkroviklio / akumuliatoriaus per lietu.
- Nekraukite akumuliatoriaus drėgnoje ar šlapioje vietoje.
- Nenaudokite pažeisto įkroviklio; jo saugumui patikrinti nuvežkite jį į oficialiai registruotą DREMEL techninės priežiūros punktą.
- Nenaudokite įkroviklio su pažeistu laidu ar kištuku; laidą arba kištuką reikia nedelsiant pakeisti viename oficialiai registruotų DREMEL techninės priežiūros punktų.
- Nenaudokite pažeisto akumuliatoriaus; jį būtina nedelsiant pakeisti.
- Neardykite įkroviklio arba akumuliatoriaus.
- Nebandykite įkrovikliu įkrauti neįkraunamųjų akumuliatorių.
- Leistina aplinkos temperatūra (įrankis / įkroviklis / akumuliatorius):
 - įkraunant 0...+45 °C;
 - naudojant –20...+50 °C;
 - sandėliuojant –20...+50 °C.

AKUMULIATORIAUS BLOKO ĮKROVIMAS

„Dremel Versa“ įkrovimui naudokite maitinimo adapterį, kurio specifikacijos sutampa su įkrovikliu.

„Dremel Versa“ įkrovimui naudokite „Dremel“ USB laidą. Naudojant kitus USB laidus, kyla įrankio ir materialinės žalos bei asmens sužeidimo pavojus.

Jūsų „Dremel PC10“ įrankis pateikiamas su ne visiškai įkrautu akumuliatoriumi iš gamyklos. Prieš pirmąjį naudojimą įrankį reikia įkrauti.

1. Įkiškite USB laidą „F“ į maitinimo adapterio „H“ USB jungtį. Jei maitinimo adapteris nepridėtas, įrankį kraukite naudodami minimalią 5 V / 1 A USB maitinimo galią.
2. Įkiškite maitinimo adapterį „H“ į standartinį maitinimo lizdą.
3. Prijunkite mikro USB „E“ prie mikro USB jungties „B“.
4. Akumuliatoriaus įkrovos indikatorius I rodo įkrovimo progresą. Ant įrankio korpuso, po USB lizdu įrengta mėlyna šviesdiodinė lemputė įsijungdama įspės apie įkraunamą akumuliatorių.
Jei įrankis yra pilnai įkrautas (maždaug po 2 val. 45 min.), įkrovimas automatiškai sustabdomas ir mėlyna šviesdiodinė lemputė užgesa.
5. Normalu, kad įkrovimo metu įrankio rankena įkaista. *Pastaba: įrankiui veikiant, įkrovimo funkcija sustabdoma, o įrankį išjungus, įkraunama toliau.*
6. Kai akumuliatorius visiškai įkrautas, atjunkite laidą „E“ mikro USB galą nuo įrankio
7. Atjunkite maitinimo adapterį nuo maitinimo lizdo (jei nekraunate kito įrankio).
8. Kai akumuliatorius išsikrovė, įrankis automatiškai išsijungia. Tai bus staigus sustojimas, priešingai lėtam įrankio apsučų mažėjimui. Paprasčiausiai įkraukite įrankį.

SVARBIOS PASTABOS APIE ĮKROVIMĄ

Sandėliuojamas ličio jonų akumuliatorius išlaikys įkrova iki 2 metų, todėl jis bus visada paruoštas, kai tik prireiks naudoti.

- Įkroviklis leidžia greitai įkrauti akumuliatorių, kai temperatūra yra nuo 0 °C iki 45 °C.
- Jei akumuliatoriaus veikimo laikas trumpėja, tai gali reikšti, kad jis susidėvėjo, ir jį reikia pakeisti. Prireikus atlikti įrankio techninę priežiūrą, kreipkitės į vieną iš oficialiai užregistruotų DREMEL aptarnavimo centrų.
- Jei akumuliatorius tinkamai neįsikrauna:
 - a. Patikrinkite elektros lizdo įtampą prijungę kitą elektros prietaisą.
 - b. Patikrinkite, ar elektros lizdas neprijungtas prie šviesos jungiklio, kuris išjungia elektros srovę, kai šviesa išjungiamą.
 - c. Patikrinkite, ar USB kontaktai švarūs. Jei reikia, nuvalykite juos alkoholiu suvilgyta medvilnine šluoste.
 - d. Patikrinkite, ar USB laidas tinkamai prijungtas prie įrankio ir maitinimo adapterio.
 - e. Jei įrankis vis tiek tinkamai nesikrauna, perduokite įrankį ir maitinimo adapterį į „Dremel“ aptarnavimo centrą.

Pastaba: naudokite maitinimo adapterius arba akumuliatorių blokus, kuriais prekiauja „Dremel“, nes kitiems nebus taikoma garantija.

PRIEDAI

PIEŠ KEISDAMI PRIEDUS, VISADA IŠJUNKITE ĮRANKĮ.

Naudokite tik „Dremel“ išbandytus kokybiškus priedus. Būtinai perskaitykite su „Dremel“ priedais pateikiamas instrukcijas, kuriose nurodoma daugiau informacijos apie jų naudojimą. Atsargiai imkite ir laikykite priedus.

PIEDŲ KEITIMAS ⑧

Norėdami sumažinti sužalojimų pavojų, prieš keisdami priedus, atraminius padus, nuimdami apsaugas nuo pūrslių arba atlikdami aptarnavinimą, visada įsitikinkite, kad įrankis yra išjungtas.

APSAUGOS NUO PŪRSLŲ ⑧ TVIRTINIMAS

Apsaugos nuo pūrslių tvirtinimas: idėkite apsaugos smaigius į įrankio korpuso angas. Pasukite prieš laikrodžio rodyklę, kol užsifiksuos įrankyje. Apsaugą nuo pūrslių reikia pritvirtinti prieš tvirtinant atraminį padą.

ATRAMINIO PADO ⑧ TVIRTINIMAS

Atraminio pado tvirtinimas: sulygiuokite išvado kotelių sriegius ir pirštu priveržkite padą laikrodžio rodyklės kryptimi.

PIEDŲ ⑨ TVIRTINIMAS

Priedai prie atraminio pado tvirtinamo naudojant lipnius užsegimus.

Tvirtinimas: įrankyje sulygiuokite priedo „kilpos“ pusę su atraminio pado „kabluko“ puse. Sulygiuokite priedą kiek įmanoma labiau atraminio pado centre, kad šis sukurtų koncentriškai ir užtikrintą optimalų veikimą bei paprastą naudojimą. Priedas užtikrina atraminio pado išsikimšimą, tai leidžia naudotojui lengvai pasiekti kampus ir ankštas erdves.

Nuėmimas: nuimkite priedą nuo atraminio pado. Laikykite priedą už atraminės medžiagos „kilpos“ ir nuimkite atraminį padą, neimkite už kempinėlių/mikroploušio. Šepetėlio tvirtinimas: iš pradžių nuimkite atraminį padą, tada pritvirtinkite šepetėlį sulyguodami išvado kotelių sriegius ir pirštu priveržkite padą prieš laikrodžio rodyklę.

NAUDOJIMAS

▲ NAUDOKITE TIK „DREMEL® VERSA“ PRIEDUS. KITI PRIEDAI NĖRA SKIRTI ŠIAM PRIEDUI, GALIMA PATIRTI SUŽALOJIMŲ ARBA GALI BŪTI PADARYTA ŽALA TURTIUI. *Priedus saugokite sausoje ir vėsioje aplinkoje, kad išvengtumėte sudėvėjimo.*

▲ VISADA LAIKYKITĖS VALOMOJO TIRPALO GAMINTOJO PATEIKTŲ NAUDOJIMO, UTILIZAVIMO IR ĮSPĖJAMŲJŲ NURODYMŲ. *Dėl netinkamo naudojimo galite patirti sužalojimų arba gali būti padaryta žala turtui.*

„Dremel Versa“ sukurtas naudoti su purškiamais, putų, geliniais arba skystais valikliais. Prieš naudodami valomąjį tirpalą, perskaitykite ir laikykites gamintojo įspėjimų ir naudojimo instrukcijų. Norėdami apsaugoti valomo paviršiaus aplinkines sritis nuo pūrslių, uždenkite jas. Ant atvirų paviršių naudokite apsaugą nuo pūrslių. Valomą paviršių ir (arba) priedą rekomenduojama nupurkšti vandeniu ir valikliu. Jei vanduo arba valiklis purškiamas tiesiai ant įrankio, nukratykite skysčio perteklių arba uždaroje erdvėje (pavyzdžiui, kibire arba kriauklėje) greitai įjungdami ir išjungdami įrankį prasukite jį, kad sumažintumėte pūrslius. Norėdami pradėti valymą, paspauskite ir atleiskite įjungimo / išjungimo mygtuką (1 pav.), priedas turi liestis su valomu paviršiumi. Įrankis greitai pasiekia didžiausią greitį. Švelniai spauskite valomą paviršių, nespauskite stipriai, leiskite įrankiui atlikti savo darbą. Judinkite įrankį ratu. Nelaikykite įrankio vienoje vietoje ilgiau nei 5 sekundes. Įrankiui išjungti paspauskite ir atleiskite įjungimo / išjungimo mygtuką.

ELEKTRONINĖ KONTROLĖ

Jūsų įrankyje yra vidinė elektroninės kontrolės sistema, padedanti iki maksimumo pagerinti variklio ir akumuliatoriaus veikimo savybes, apribodama įrankiui tiekiamą srovę, įvykus perkrovai ir susidariusi strigties sąlygomis.

Jei įrankis užstrigs per ilgai, jis automatiškai išsijungs. Tokiu atveju norėdami paleisti įrankį iš naujo, tiesiog dukart paspauskite ir atleiskite įjungimo / išjungimo mygtuką ir tęskite naudojimą.

Kai akumuliatorius beveik išsikrovęs, įrankis gali išsijungti dažniau nei įprasta. Jei taip nutinka, vadinasi, laikas įrankį įkrauti.

PRIEDAI

Rinkinį sudaro atraminis padas, apsauga nuo pūrslių ir 4 skirtingi priedai. Prieš pradėdami konkretaus paviršiaus valymą, bandykite išvalyti mažiau pastebimą ir mažesnį paviršių.

APSAUGA NUO PŪRSLŲ

Bet kokiam drėgnam valymui rekomenduojama naudoti apsaugą nuo pūrslių. Kol įrankis veikia, apsauga nuo pūrslių turi būti išskleistoje padėtyje, tokiu būdu apsaugosite nuo vandens ir vaiklio pūrslių.

Norėdami išvalyti ankštesnes erdves, įstumkite apsaugą nuo pūrslių į pakeltą padėtį.

Norėdami visiškai nuimti apsaugą nuo pūrslių, išjunkite įrankį, atsukite atraminį padą, tada pasukite apsaugą nuo pūrslių ketvirčiu apsisukimo. Prisukite atraminį padą atgal.

BALTŲ PUTŲ VALYTUVO PADAS – PC362

Universalų padą rekomenduojama naudoti ant kietų paviršių, tokių kaip stalviršiai, stiklas, grindys, grindjuostės, durys, nedažytos sienos, batai ir ne nerūdijančio plieno prietaisai. Dėl savo mikroabrazyvinės technologijos, padas padeda pašalinti dėmes nenaudojant abrazyvinio valiklio; tačiau jei valomas paviršius nėra pakankamai kietas,

medžiaga gali jį subraižyti. Prieš naudojimą nedidele jėga išbandykite ant mažesnio paviršiaus.

Nerekomenduojamas šiems paviršiams:

Mediena su blizgančiu, poliruotu, nuvalytu, satino, dirbtiniu arba pliku paviršiumi; varis; nerūdijantis plienas; nelipni danga arba automobilio kėbulas.

MĖLYNAS MIKROPLUOŠTO NEBRAIŽANTIS PADAS – PC363

Rekomenduojamas sunkesniems darbams be įbrėžimų. Tinka naudoti puodams ir keptuvėms, grotelių išorei, kriauklėms, viryklėms ir viryklės grotelėms, virtuvės prietaisams ir lauko įrankiams / įrangai.

RUDAS ABRAZIVINIS SUNKSIS PADAS – PC361

Abrazivinis padas turi diską, tinkamą sunkesniems valymo ir šalinimo darbams, pavyzdžiui, metalo paruošimui, lauko baldams, dažų šalinimui, virtuvės reikmenims be dangos ir kt. Jis greitai pašalina sunkius, įsisenėjusius nešvarumus.

JUODAS NAILONO ŠEPETĖLIS – PC364

Naudokite sunkiems šveitimo darbams: skiedinio šalinimui, padangų ratlankiams, kriauklėms, armatūrai, įrangai, kiemo baldams ir įvairiems vonios ir virtuvės paviršiams. Patvarūs polipropileno šeriai yra kampuoti, kad galėtumėte lengviau pasiekti kampus.

APSAUGA NUO VARIKLIO UŽGESIMO

Šiame įrankyje įmontuota apsauga nuo variklio užgesimo, apsauganti variklį ir akumuliatorių, kai variklis išsijungia. Jei pernelyg ilgai ir per daug stipriai spausite įrankį, variklis nustos veikti. Tiesiog patraukite įrankį nuo medžiagos, kurioje šis užstrigo, ir įjunkite įrankį iš naujo įjungimo / išjungimo mygtuku. Kai akumuliatorius beveik išsikrovęs, įrankis gali automatiškai išsijungti dažniau nei įprasta. Jei taip nutinka, vadinasi, laikas akumuliatorių įkrauti.

PRIEŽIŪRA IR VALYMAS

VIDUJE NĖRA NAUDOTOJO TAISOMŲ DALIŲ. JEI ĮRANKIS BUS TAISOMAS PATIES NAUDOTOJO, O NE KVALIFIKUOTO DARBUOTOJO, GALI BŪTI PAŽEISTI VIDINIAI LAIDAI IR KOMPONENTAI, DĖL TO ŽMOGUS GALI RIMTAI SUSIŽEISTI.

Įrankį efektyviausia valyti suspaustu sausu oru. **Valydami įrankį suspaustu sausu oru visuomet dėvėkite apsauginius akinius.**

KAD IŠVENGTUMĖTE NELAIMINGO ATSTIKIMO, VISUOMET ATJUNKITE ĮRANKĮ IR (ARBA) ĮKROVIKLĮ NUO MAITINIMO ŠALTINIO IR TIK TADA JĮ VALYKITE

Vėdinimo angos ir jungiklio svirtelės turi būti švarios ir neapkibusios jokiais medžiagomis. Nebandykite valyti įrankio per angas kišdami įvairius aštrius daiktus.

KAI KURIE VALYMO SKYSČIAI IR TIRPIKLIAI PAŽEIDŽIA PLASTIKINES DALIS. Prie tokių priemonių priskiriamas dyzelinas, anglies tetrachloridas, chloro tirpikliai, amoniakas ir buitiniai skysčiai su amoniaku.

APTARNAVIMAS IR GARANTIJA

Rekomenduojame įrankį perduoti remontuoti „Dremel“ aptarnavimo centrui.

Šiam Dremel gaminiui suteikiama garantija atitinka šalyje galiojančius įstatymus/reikalavimus; Garantija netaikoma gedimams, atsiradusiems dėl įrenginio natūralaus

susidėvėjimo, taip pat dėl perkrovų arba jo netinkamo naudojimo.

Teikdami skundą, siųskite neišardytą įrankį ir (arba) įkroviklį su pirmąjį patvirtinančiu dokumentu gamintojo atstovui.

SUSISIEKITE SU DREMEL

Norėdami gauti daugiau informacijos apie techninę priežiūrą ir garantiją, „Dremel“ produktų asortimentą, pagalbą ir skubios pagalbos liniją, apsilankykite tinklalapyje www.dremel.com.

TRIUKŠMAS IR VIBRACIJA

Garso slėgio lygis (standartinis nuokrypis 3 dB) dB(A)	57
Vibracija (triaušo vektorius suma) m/s ²	1,4
Vibracijos neapibrėžtis K m/s ²	1,5

PASTABA: Deklaruojamoji suminė vibracijos vertė buvo išmatuota standartiniumi bandymų metodų, todėl ja galima remtis lyginant vieną įrankį su kitu. Ja taip pat galima naudotis atliekant preliminarų poveikio vertinimą.

Naudojant įrankį susidaranti vibracija gali skirtis nuo bendrojo deklaruojamo vibracijos dydžio priklausomai nuo to, kokių būdu naudojate įrankį.

Įvertinkite vibracijos dozę konkrečiu atveju ir parinkite atitinkamas asmens apsaugos priemones atsivėlgdami į visas darbo ciklo dalis, tame tarpe ir į laiką, per kurį prietaisas buvo išjungtas arba veikė tuščiaja eiga.

UTILIZAVIMAS

Įrankis, akumuliatoriai (baterijos), priedai ir pakuotė turi būti rūšiuojami ir atiduodami ekologiniams perdirbimui.

TIK ES VALSTYBĖMS NARĖMS ⑤

Remiantis ES direktyva 2012/19/EB dėl elektros ir elektroninės įrangos atliekų ir jos perkėlimu į nacionalinę teisę, nebetinkami naudoti įrankiai turi būti surenkami atskirai ir utilizuojami aplinkai nekenksmingu būdu.

SL

UPORABLJENI SIMBOLI

- ① PREBERITE TA NAVODILA
- ② ODSTRANLJIVA NAPAJALNA ENOTA
- ③ UPORABLJAJTE ZAŠČITO ZA OČI
- ④ UPORABITE PROTIPRAŠNO MASKO
- ⑤ ELEKTRIČNEGA ORODJA NE ODLAGAJTE SKUPAJ Z OSTALIMI GOSPODINJSKIMI ODPADKI

SPLOŠNA VARNOSTNA OPOZORILA

OPAZORILO PREBERITE VSA VARNOSTNA OPOZORILA IN NAVODILA

Neupoštevajte opozoril in navodil lahko privede do poškodb.

OSEBNA VARNOST

- a. Ko upravljate električno orodje, bodite zbrani, pazite, kaj delate, in ravnajte razumno. Orodja ne uporabljajte, če ste utrujeni ali pod vplivom drog, alkohola ali zdravil. *Truhtek nepazljivosti med*

uporabo električnih orodij lahko privede do resnih telesnih poškodb.

- b. Uporabljajte osebno zaščitno opremo. Vedno nosite zaščitno za očii.
- c. Ne nagibajte se preveč. Imejte pravilno telesno držo in poskrbite za ravnotežje. To omogoča boljši nadzor orodja v nepričakovanih situacijah.
- d. Nosite ustrezna oblačila. Ne nosite ohlapnih oblačil ali nakita. Pazite, da vaši lasje, oblačila in rokavice ne pridejo v stik s premikajočimi se deli. Gibljivi deli lahko zagrabijo ohlapno oblačilo, nakit ali dolge lase.

UPORABA IN OSKRBA ORODJA

- a. Ne preobremenjujte orodja. Uporabite pravo orodje za svoje potrebe. Z ustreznim orodjem boste delo opravili bolje in varneje s hitrostjo, za katero je bilo zasnovano.
- b. Ne uporabljajte orodja, če stikala ni mogoče vključiti in izključiti. Vsako orodje, ki ga ni mogoče upravljati s stikalom, je nevarno in ga je treba popraviti.
- c. Orodje, ki ni v uporabi, hranite izven dosega otrok. Ne dovolite, da orodje upravljajo osebe, ki niso seznanjene z orodjem ali s temi navodili. Orodje je nevarno, če ga uporabljajo neizkušene osebe.
- d. Vzdržujte orodja. Preverjajte, da na orodju ni napačno poravnanih ali blokiranih gibljivih delov, da deli niso poškodovani in da ni nobenih drugih stanj, ki bi lahko vplivala na delovanje orodja. Če je orodje poškodovano, ga pred ponovno uporabo dajte v popravilo. Veliko nezgod se zgodi ravno zaradi slabo vzdrževanega orodja.
- e. Če obstaja možnost, da bi lahko stroj ali detergenti poškodovali ali razbarvali površino, priporočamo, da pred uporabo preverite združljivost na majhnem, neopaznem mestu.
- f. Ne uporabljajte nerazredčenih kislin, acetona ali topil.
- g. Ne uporabljajte vnetljivih tekočin.
- h. Ne dotikajte se ali vstavlajte prevodnih predmetov (kot so izvijači ali podobno) v mikro USB-vtičnico.
- i. Stroja ne spreminjajte ali prilagajajte. Nepooblaščen spremembe lahko vplivajo na varnost vašega stroja, vodijo do večjega hrupa in vibracij in slabega delovanja.
- j. Orodje, pribor, nastavke itd. uporabljajte v skladu s temi navodili za uporabo in v namen, predviden za določen tip električnega orodja, ter pri tem upoštevajte delovne pogoje in vrsto dela, ki ga želite opraviti. Uporaba orodja v druge, nepredvidene namene lahko privede do nevarnih situacij.

UPORABA IN NEGA BATERIJSKEGA ORODJA

- a. Polnite samo s polnilnikom, specficiranim s strani proizvajalca. Polnilce, ki je primeren za eno vrsto baterijskega kompleta, lahko povzroči tveganje za nastanek požara, kadar se uporablja z drugim baterijskim kompletom.
- b. Orodja uporabljajte samo z natančno določenimi baterijskimi kompleti. Uporaba kakršnih koli drugih baterijskih kompletov lahko povzroči tveganje poškodb in požara.
- c. Kadar baterijski komplet ni v uporabi, ga shranite proč od drugih kovinskih predmetov, kot so sponke za papir, kovanci, ključji, žebelji, vijaki ali drugi majhni kovinski predmeti, ki lahko vzpostavijo stik med obema terminaloma. Električna povezava med baterijskimi terminali lahko povzroči opekline ali požar.
- d. V neprimernih pogojih lahko iz baterije brzigne tekočina; izogibajte se stiku. Če po nesreči pride do stika, izperite z vodo. Če tekočina pride v stik z očmi, poiščite tudi zdravniško pomoč. Tekočina,

izbrizgana iz baterije, lahko povzroči draženje ali opekline.

VARNOSTNA NAVODILA ZA VSE DELOVNE POSTOPKE

- a. Upravitelj mora uporabljati stroj v skladu s predpisi. Upoštevati mora krajevne pogoje in biti med uporabo stroja pozorni na druge osebe, predvsem otroke.
- b. Še posebej je treba paziti pri uporabi stroja na višini.
- c. Med uporabo stroja se ne nagibajte iz okna.
- d. Upravitelj odgovarja za osebe na delovnem območju.
- e. Ne uporabljajte pribora, ki ni posebej zasnovano za vaše orodje in ni priporočeno s strani proizvajalca. Če lahko pribor namestite na svoje orodje, to še ne pomeni, da ga lahko tudi varno uporabljate.
- f. Nazivna hitrost pribora mora biti vsaj enaka najvišji hitrosti, navedeni na orodju. Pribori, ki presežejo svojo nazivno hitrost, se lahko pokvarijo in razletijo.
- g. Zunanji premer in debelina pribora morata ustrezati nominalni moči vašega orodja. Pribora neustrezne velikosti ni mogoče ustrezno zaščitni in nadzorovati.
- h. Navojno držalo pribora se mora ujemati z navojem vretena. Pri priboru, ki se pritrudi s prirobnicami, se mora pritrilna luknja pribora ujemati s premerom odprtine na prirobnici. Nastavki, ki se brusilnemu vretenu orodja ne prilagajajo natančno, se bodo vrтели neenakomerno in povzročali prekomerne tresljaje, lahko pa povzročijo tudi izgubo nadzora nad orodjem.
- i. Ne uporabljajte poškodovanih nastavkov. Pred vsako uporabo preglejte brusilne kolute, če se ne luščijo oziroma če nimajo razpok, brusilne kročnike, če nimajo razpok oziroma če niso močno obrabljeni ali izrabljeni, žične ščetke pa, če nimajo zrahljanih ali odlomljenih žic. Če pade orodje ali nastavek na tla, se prepričajte, da ni poškodovano oziroma namestite nepoškodovan nastavek. Po pregledu in namestitvi nastavka se vi in druge osebe v bližini ne zadržujte v ravnini vrtečega se nastavka. Orodje naj eno minuto deluje v prostem teku z najvišjim številom vrtljajev. Poškodovani nastavki se med tem testiranjem običajno razletijo.
- j. Naprava ni predvidena za uporabo s strani oseb (vključno z otroci) z zmanjšanimi fizičnimi, senzornimi ali psihičnimi sposobnostmi ali pomanjkanjem izkušenj in znanja, razen če so pod nadzorom ali so bile poučene o pravilni uporabi naprave s strani oseb, odgovornih za njihovo varnost.
- k. Poskrbite za varnostno razdaljo drugih oseb. Vsakdo, ki se nahaja v delovnem območju, mora nositi osebno zaščitno opremo. Odlomljeni delci obdelovanca ali zlomljeni nastavki lahko odletijo in povzročijo poškodbe tudi izven neposrednega delovnega območja.
- l. Nikoli ne odložite orodja, dokler se nastavek povsem ne ustavi. Vrteči se nastavek lahko pride v stik z odlagalno površino, zaradi česar lahko izgubite nadzor nad orodjem.
- m. Ko držite orodje ob telesu, mora biti le-to izključeno. Ob nenamernem stiku lahko nastavek med vrtenjem zagradi vaša oblačila in pride v stik s telesom.
- n. Otroke je treba nadzirati, da zagotovite, da se ne igrajo z napravo.



NE OBDELUJTE MATERIALOV, KI VSEBUJEJO AZBEST (azbest je rakotvoren)



ČE PRI DELU NASTAJA ZDRAVJU ŠKODLJIV PRAH (nekatero vrsto prahu so rakotvorne), vnetljiv ali eksplozivno prah, poskrbite za ustrezne zaščitne ukrepe; nosite protiprašno masko in uporabljajte naprave za odstranjevanje prahu/opilkov, če so predvidene za uporabo z vašim orodjem.

SPECIFIKACIJE

Številka modela **PC10**
 Napetost 3,6 V
 Hitrost 2.200/min
 Največji Ø nastavkov 64 mm
 Zmogljivost baterije 7,2 Wh
 Teža 0,452 kg

POLNILNIK

Vhod 100-240 Vac, 50/60 Hz, 150 mA
 Izhod 5,0 Vdc, 1,0 A
 Teža 0,1 kg

Vedno preverite, da je napajalna napetost enaka napetosti, ki je označena na tipski ploščici polnilnika.

SPLOŠNO ⑥

- A. Ročaj
 - B. Vrata mikro USB
 - C. Lučke za polnjenje
 - D. Navojni vpenjalni trn
 - E. Mikro USB
 - F. USB-napajalni kabel
 - G. USB
 - H. Električni adapter
 - I. Gumb za vklop/izklop
 - J. Reža
 - K. Nožica
 - L. Varovalo pred brizganjem tekočin*
 - M. Ščetinasta krtačka - PC364*
 - N. Brusilni krožnik
 - O. Stran očesa
 - P. Pribor
 - Q. Radirni kolut iz bele pene – PC362*
 - R. Moder kolut iz mikro vlaken, ki ne dela prask – PC363*
 - S. Rjav abrazivni kolut za težka dela – PC361*
- *) običajno ni vključeno

POLNENJE IN BATERIJE

- **Ta polnilnik lahko uporabljajo otroci, starejši od 8 let, ter osebe s fizičnimi, senzornimi ali psihičnimi omejitvami ali s pomanjkanjem izkušenj ali znanja, če jih nadzira oseba, ki je zanje odgovorna ali jih je poučila o varnem delovanju**

polnilnika in razumejo povezane nevarnosti

(sicer obstaja nevarnost zaradi napak v delovanju in poškodb).

- **Nadzirajte otroke (to bo zagotovilo, da se otroci ne igrajo s polnilnikom).**
- Uporabljajte samo polnilnike, ki se ujemajo s pravilnimi specifikacijami, kot je opisano prej. ⑦
- Polnilnik DREMEL 26150510AB (VB 26150510AC) združljiv s tem orodjem
- Orodja/polnilnika/baterije ne izpostavljajte dežju.
- Baterije ne polnite v vlažnih ali mokrih okoljih.
- Polnilnika ne uporabljajte, če je poškodovan; odnesite ga v eno od uradno registriranih servisnih postaj DREMEL za varnostni pregled.
- Polnilnika ne uporabljajte, če je poškodovan kabel ali vtič; kabel ali vtič je potrebno zamenjati pri eni izmed uradno registriranih servisnih postaj DREMEL.
- Ne uporabljajte baterije, če je poškodovana; treba jo je nemudoma zamenjati.
- Polnilnika ali baterije ne razstavljajte.
- S polnilnikom ne poskušajte ponovno polniti baterij, ki jih ni mogoče polniti.
- Dovoljene okoljske temperature (orodje/polnilnik/ baterija):
 - pri polnjenju od 0 do +45 °C
 - med delovanjem od -20 do +50 °C
 - med skladiščenjem od -20 do +50 °C

POLNENJE BATERIJSKEGA KOMPLETA

Za polnjenje orodja Dremel Versa uporabljajte električni adapter, ki se ujema z zgornjimi specifikacijami za napajalnik.

Orodje Dremel Versa polnite z USB-kablom podjetja Dremel. Uporaba katerega koli drugega USB-kabla lahko vodi do okvare orodja, gmotne škode ali telesnih poškodb.

Vaš Dremel PC10 iz tovarne ne pride popolnoma napolnjen. Poskrbite, da pred prvo uporabo napolnite orodje.

1. Vstavite USB-kabel "F" v USB-vrata električnega adapterja "H". Če električni adapter ni priložen, polnite orodje z USB-polnilnikom s najmanj 5 V/1 A.
2. Električni adapter "H" priključite v standardno električno vtičnico.
3. Priključite mikro USB "E" v vrata mikro USB "B".
4. Indikator polnjenja baterije I prikazuje napredek polnjenja. Modra LED-lučka, ki se nahaja na ohišju orodja pod USB-vtičnico, bo med polnjenjem baterije svetilka.
 Ko je orodje povsem napolnjeno (pribl. 2 h in 45 min), se polnjenje samodejno zaustavi in LED-lučka ugasne.
5. Povsem običajno je, da postane ročaj orodja med polnjenjem topel.
Opomba: orodje se med delovanjem preneha polniti in se prične ponovno polniti po tem, ko je orodje izklopljeno.
6. Ko je baterija povsem napolnjena, iz orodja izklopite konec kabla z mikro USB-priključkom "E".

7. Napajalni kabel izvlecite iz električne vtičnice (razen, če polnite drugo orodje).
8. Ko je baterija povsem izpraznjena, se orodje samodejno izklopi. Orodje se bo v primerjavi s postopno upočasnitvijo v tem primeru nenadno zaustavilo. Orodje preprosto ponovno napolnite.

POMEMBNI NAPOTKI ZA POLNLENJE

Litij-ionska baterija bo ohranila svojo polnitev tudi kadar je orodje shranjeno, do 2 leti.

- Polnilnik je bil zasnovan za hitro polnjenje baterije samo v pogojih, ko je temperatura baterije med 0 °C in 45 °C.
- Znatno zmanjšanje trajanja obratovalnega časa z eno polnitvijo baterije lahko pomeni, da se življenjska doba baterijskega sklopa bliža koncu in da ga je treba zamenjati. Za servis vašega orodja stopite v stik z eno od uradno registriranih servisnih postaj DREMEL.
- Če se baterija ne polni ustrezno:
 - a. **Preverite napetost na vtičnici tako, da priključite vado neko drugo električno napravo.**
 - b. **Preverite, ali je vtičnica povezana s stikalom za luč, ki "izključi" napajanje, ko izključite luč.**
 - c. **Preverite, če se na USB-terminalih nahaja umazanija. Po potrebi jih očistite z bombažno krpicco in alkoholom.**
 - d. **Preverite, ali je USB-kabel ustrezno povezan z orodjem in napajalnim adapterjem.**
 - e. Če še vedno ne bo prišlo do pravilnega polnjenja, pošljite orodje in napajalni adapter vašemu servisnemu center Dremel.

Opomba: Uporaba napajalnih adapterjev in kompletov baterij, ki jih ne prodaja Dremel, lahko povzroči neveljavnost garancije.

PRIBOR

PRED ZAMENJAVO NASTAVKOV VEDNO IZKLOPITE ORODJE

Uporabljajte samo preizkušen, visokozmogljiv pribor Dremel. Za več informacij o uporabi preberite navodila, ki so priložena priboru Dremel. S pribori ravnajte in jih hranite previdno.

MENJAVANJE PRIBORA ⑧

Za zmanjšanje tveganja poškodb vedno preverite, ali je orodje pred polnjenjem pribora, menjavo brusilnega krožnika, demontažo varovala pred brizganjem tekočine ali servisiranjem orodja IZKLJUČENO.

PRITRDITEV VAROVALA PRED BRIZGANJEM TEKOČIN ⑧

Montaža varovalo pred brizganjem tekočin: poravnajte nožice na varovalu z režami na ohišju orodja. Obračajte v levo, dokler se tesno ne bo prilegalo orodju. Varovalo pred brizganjem tekočin je treba montirati pred pritrditvijo brusilnega krožnika.

PRITRDITEV BRUSILNEGA KROŽNIKA ⑧

Pritrditev brusilnega krožnika: poravnajte z navoji na izhodnem vpenjalnem trnu in ročno privijte krožnik v smeri urinega kazalca.

PRITRDITEV PRIBORA ⑨

Pribor se pritrdi na brusilni krožnik s sistemom kavlja in očesa.

Za pritrditev: poravnajte stran "očesa" na priboru s stranjo "kavlja" na brusilnem krožniku orodja. Pribor poravnajte čim bolj s sredino brusilnega krožnika, tako da se bo vrtel koncentrično, kar zagotavlja optimalno delovanje

in enostavno uporabo. Pribor bo visel preko brusilnega krožnika, kar uporabniku omogoča, da doseže kote in ozke prostore.

Za odstranitev: povlecite pribor z brusilnega krožnika.

Pridržite pribor za "očesce" brusilnega krožnika in ga odlepite z njega. Pribora ne prijemajte za gobast material/mikrovlakna.

Za pritrditev ščetinaste krtačke: najprej povsem odstranite brusilni krožnik in nato pritrdite krtačko tako, da poravnate navoje izhodnega vpenjalnega trna ter ročno privijete krtačko v nasprotni smeri urinega kazalca.

UPORABA



UPORABLJAJTE SAMO PRIBOR DREMEL® VERSA. DRUGI PRIBOR NI ZASNOVAN ZA TO ORODJE IN LAHKO VODI DO TELESNIH POŠKODB ALI GMOTNE ŠKODE. Pribor hranite v suhem in ogrevanem prostoru, da preprečite okvare.



VEDNO UPOŠTEVAJTE NAPOTKE ZA UPORABO, ODSTRANJEVANJE IN OPOZORILA PROIZVAJALCA ČISTILNE RAZTOPINE. Napačna uporaba lahko vodi do telesnih poškodb in gmotne škode.

Orodje Dremel Versa je zasnovano za uporabo z razpršilnimi, penastimi, gel ali tekočimi čistili. Pred uporabo čistilnih raztopin preberite in sledite proizvajalčeva opozorila in navodila za uporabo. Okolico, ki jo čistite, prekrijte, da jo zaščitite. Z varovalom pred brizganjem tekočim ogradite odprte površine. Priporočeno je, da vodo in čistilo nanesete na površino, ki jo je treba očistiti, in/ali neposredno na pribor. Če vodo ali čistilo nanesete neposredno na pribor, odvečno tekočino stresite ali orodje par krat vklopite in izklopite v posodi ali umivalniku, da odstranite tekočino in preprečite škropljenje.

Za začetek čiščenja pritisnite in izpustite gumb za vklop/izklop (slika 1), ki je pribor v stiku s površino, ki jo je treba očistiti. Orodje bo hitro doseglo hitrost. Nežno pritisnite ob površino, ki jo želite očistiti, ne premočno, in dovolite, da orodje opravi delo. Orodje premikajte s krožnimi gibi. Orodja ne držite na enem mestu dlje kot 5 sekund.

Za izklop orodja pritisnite in sprostite gumb za vklop/izklop.

ELEKTRONSKI NADZOR

Vaše orodje je opremljeno z notranjim elektronskim nadzornim sistemom, ki vam pomaga, da maksimirate zmogljivost motorja in baterije, tako da omejite tok orodja, ko se pojavi preobremenitev in pogoji za zastojo.

Če je orodje predolgo časa preobremenjeno, se bo samodejno izključilo. Če se to zgodi, enostavno dva krat pritisnite in izpustite gumb za vklop/izklop, da ponovno zaženete orodje in nadaljujete z uporabo.

Ko je baterija skoraj izpraznjena, se orodje lahko začne izklapljati večkrat, kot je normalno. V tem primeru je čas za ponovno polnjenje orodja.

PRIBOR

Komplet vsebuje brusilni krožnik, varovalo pred brizganjem tekočin in 4 različne nastavke. Na majhnem delu površine, ki jo nameravate čistiti, preverite, ali so nastavki združljivi, preden začnete z delom.

VAROVALO PRED BRIZGANJEM TEKOČIN

Priporočljivo je, da pri vseh mokrih čiščenjih uporabite varovalo pred brizganjem tekočin. Varovalo pred brizganjem tekočin naj bo med delovanjem orodja v "iztgnjenem" položaju, da ogradite pršenje vode in čistilne raztopine.

Da si omogočite dostop do tesnejših mest, lahko varovalo pred brizganjem tekočin sklopite v "dvignjen" položaj. Če želite varovalo pred brizganjem tekočin povsem odstraniti, orodje izključite, odvijte brusilni krožnik in nato zavrtite varovalo za četr obrata, da ga snamete. Brusilni krožnik po tem ponovno privijte.

RADIRNI KOLUT IZ BELE PENE – PC362

Večnamenski kolut, priporočen za uporabo na trdih površinah, kot so delovne površine, steklo, tla, plošče, vrata, nepobarvane stene, čevlji in aparati, ki niso narejeni iz nerjavnega jekla. Zaradi mikro-abrazivne tehnologije boste lahko s pomočjo tega koluta odstranili madeže brez uporabe abrazivnih čistil, vendar je treba upoštevati, da se lahko v primeru, če površina, ki jo čistite, ni dovolj trda, na njej pojavijo drobne praske. Pred uporabo preizkusite na majhnem delu z nežnim pritiskom.

Ni priporočeno za naslednje površine:

les s premazom visokega sijaja, polirane površine, krtačene površine, mlečno steklo, Faux ali gole površine, koper, nerjavno jeklo, premazi proti sprijemanju ali lak vzolva.

MODER KOLUT IZ MIKRO VLAKEN, KI NE DELA PRASK – PC363

Priporočeno za *trdovratna dela brez praskanja. Primerno za uporabo na loncih in posodah, zunanjih površinah žara, umivalniku, kuhalni površini in rešetkah na štedilniku, kuhinjskih aparatih in zunanjem orodju/opremi.*

RJAV ABRAZIVNI KOLUT ZA TEŽKA DELA – PC361

Abrazivni kolut ima vdelana zrnca in je primeren za dela, pri katerih je potrebno agresivnejše čiščenje in odstranjevanje, kot npr. za pripravo kovine, obdelavo vrtnega pohištva, odstranjevanje barvnih premazov, nepremazano kuhinjsko posodo in še veliko več. Hitro odstrani vse trdovratne premaze in nečistoče.

ČRNA NAJLONSKA ŠČETINASTA KRTAČKA – PC364

Primerna za zahtevno drgnjenje npr. malte, robov pnevmatike, umivalnikov, armatur, opreme, vrtnega pohištva in različnih drugih površin v vaši kopalnici in kuhinji.

Trpežne polipropilenske ščetine so nagnjene pod kotom, kar vam omogoča boljši dostop do kotov.

ZAŠČITA V PRIMERU ZASTOJA

To orodje ima vgrajeno zmožnost zaščite ob zastoji, ki ščiti motor in baterijo v primeru zastoja. Če na orodje predolgo premočno pritisnete, se bo motor zaustavil. Enostavno umaknite orodje od materiala in ga ponovno zaženite z gumbom za vklop/izklop. Ko je baterija skoraj izpraznjena, se orodje lahko začne samodejno izklapljati večkrat, kot je normalno. Če se to zgodi, je čas za ponovno polnjenje baterije.

VZDRŽEVANJA IN ČIŠČENJE

NE VSEBUJE DELOV, KI JIH LAHKO SERVISIRA UPORABNIK. PREVENTIVNO VZDRŽEVANJE S STRANI NEPOOBLAŠČENIH OSEB IMA LAHKO ZA POSLEDICO NEPRAVILNO PRIKLJUČITEV NOTRANJEGA VEZJA IN SESTAVNIH DELOV, KAR LAHKO POVZROČI RESNO NEVARNOST.

Orodje je mogoče najučinkoviteje čistiti s stisnjenim zrakom. **Kadar čistite orodje s stisnjenim zrakom, vedno nosite zaščitna očala.**

ČE SE ŽELITE IZOGNITI NEZGODAM, PRED ČIŠČENJEM VEDNO IZKLUČITE ORODJE IN/ALI POLNILLEC IZ NAPAJANJA

Prezračevalne odprtine in stikalni vzvodi morajo biti vedno čisti in neovirani. Orodja ne poskušajte čistiti z vstavljanjem ostrih predmetov skozi odprtine.

NEKATERA ČISTILNA SREDSTVA IN TOPILA POŠKODUJEJO PLASTIČNE DELE. Med te spadajo: bencin, ogljikov tetraklorid, klorirana topila za čiščenje, amonijak in gospodinjski detergenti, ki vsebujejo amonijak.

SERVISIRANJE IN GARANCIJA

Priporočamo, da vsakršno servisiranje orodja izvaja servisini center Dremel.

Za ta izdelek DREMEL velja garancija v skladu z zakonskimi predpisi oz. predpisi, specifičnimi za posamezno državo; garancija izključuje škodo zaradi normalne obrabe, preobremenitve ali neustreznega ravnanja.

V primeru pritožbe pošljite nerazstavljeno orodje in/ali polnilnik skupaj z dokazilom o nakupu svojemu trgovcu.

STOPITE V STIK S PODJETJEM DREMEL

Za več informacij o servisu in garanciji, ponudbi izdelkov Dremel, podpiri in liniji za pomoč obiščite www.dremel.com.

HRUP IN VIBRACIJE

Raven zvočnega tlaka (standardno odstopanje 3dB)	
dB(A)	57
Vibracije (triosna vektorska vsota) m/s ²	1,4
Merilna negotovost vibracij K m/s ²	1,5

OPOMBA: Deklarirana skupna vrednost vibracij je izmerjena v skladu s standardno metodo testiranja in se lahko uporabi za primerjavo enega orodja z drugim. Lahko se jo uporabi tudi za predhodno oceno izpostavljenosti.

Vrednost oddajanja vibracij med dejansko uporabo orodja se lahko razlikuje od deklarirane skupne vrednosti, odvisno od načina uporabe orodja.

Ocenite raven izpostavljenosti v dejanskih pogojih uporabe ter sprejmite ustrezne varnostne ukrepe za osebno zaščito (poleg časa normalnega delovanja upoštevajte tudi vse dele delovnega cikla, kot so obdobja, ko je orodje izklopljeno in ko obratuje v prostem teku).

ODLAGANJE MED ODPADKE

Orodje, baterije, dodatno opremo in embalažo je potrebno razvrstiti za okolju prijazno recikliranje.

SAMO ZA DRŽAVE ČLANICE ES

Skladno z evropsko direktivo 2012/19/ES o odpadni električni in elektronski opremi in njenim izvajanjem v okviru nacionalne zakonodaje je treba odsluženo orodje zbirati ločeno in ga odstranjevati na okolju prijazen način.

IZMANTOTIE SIMBOLI

- ① IZLASIET ŠO INSTRUKCIJU
- ② ATVIENOJAMS BAROŠANAS BLOKS
- ③ IZMANTOJIET ACU AIZSARDZĪBAS LĪDZEKĻUS
- ④ IZMANTOJIET PUTEKĻU AIZSARGMASKU
- ⑤ NEIZMETIET ELEKTROINSTRUMENTUS SADZĪVES ATKRĪTUMA TVERTNĒ!

VISPĀRĪGI DROŠĪBAS BRĪDINĀJUMI

A UZMANĪBU IZLASIET VISUS DROŠĪBAS BRĪDINĀJUMUS UN INSTRUKCIJAS

Šo brīdinājumu un instrukciju neievērošana var veicināt traumas.

PERSONĪGĀ DROŠĪBA

- a. Strādājot ar instrumentu, saglabāiet modrību un rīkojieties uzmanīgi un saprātīgi. Neizmantojiet instrumentu, ja jūtat nogurumu vai esat lietojis narkotikas, alkoholu vai zāles. Viens neuzmanības mirklis instrumenta izmantošanas laikā var izraisīt nopietnu personas ievainojumu.
- b. Izmantojiet individuālos darba aizsardzības līdzekļus. Darba laikā vienmēr valkājiet aizsargbrilles.
- c. Strādājot ar elektroinstrumentu, nesniedzieties pārāk tālu. Darba laikā vienmēr saglabāiet līdzsvaru un centieties nepaslidēt. Šādi labāk varēsiet kontrolēt instrumentu neparedzētās situācijās.
- d. Izvēlieties darbam piemērotu apģērbu. Darba laikā nevalkājiet brīvi plandošas drēbes un rotaslietas. Sargājiet matus, apģērbu un aizsargcimdus no elektroinstrumenta kustīgajām daļām. Tajās var iekļerties vaļiņas drēbes, rotaslietas un garī mati.

INSTRUMENTA IZMANTOŠANA UN APKOPE

- a. Nepārslogojiet instrumentu. Katram darbam izvēlieties piemērotu instrumentu. *Instrumentā darbojas labāk un drošāk, ta lietojot paredzētajā slodzē.*
- b. Nelietojiet instrumentu, ja ir bojāts tā ieslēgšanas/izslēgšanas slēdzis. *Instrumentā, kuru nevar ieslēgt un izslēgt, ir bīstams lietošanai, un tas ir jāremontē.*
- c. Instrumentu, kas netiek darbināts, uzglabājiet vietā, kur tam nevar piekļūt bērni un personas, kuras neprot ar to rīkoties vai nav iepazīlušas ar šo lietošanas instrukciju. *Instrumenti neapmācītu personu rokās ir bīstami.*
- d. Veiciet instrumentu apkopi. Pārbaudiet, vai kustīgās daļas ir labi salāgotas un nav iespīlētas, vai kāda no daļām nav bojāta un vai nepastāv citi apstākļi, kas varētu ietekmēt instrumenta darbību. Atklājot bojājumus, pirms instrumenta lietošanas nodrošiniet tam vajadzīgo remontu. *Daudzu nelaimes gadījumu cēlonis ir instrumenta nepietiekama apkope.*
- e. Ja pastāv iespēja, ka instruments vai mazgāšanas līdzekļi var bojāt virsmu vai mainīt tās krāsu, ieteicams saderību pārbaudīt neredzamā vietā pirms lietošanas.
- f. Neizmantojiet neatšķaidītas skābes, acetonu vai šķīdumus.
- g. Neizmantojiet uzliesmojošus šķīdumus.
- h. Nepieskarieties mikro USB līdžai ar vadītspējīgiem

priekšmetiem (piemēram, skrūvgriezi vai līdžīgu) vai neievietojiet tos līdžā.

- i. Neveiciet instrumentam izmaiņas vai pārveidojumus. *Neatļauti pārveidojumi var pasliktināt instrumenta drošību, veicināt lielāku troksni un vibrācijas un vājināt veiktspēju.*
- j. Lietojiet instrumentu, piederumus, instrumenta uzgajus utt. atbilstoši šeit sniegtajiem norādījumiem, ņemot vērā darba apstākļus un veicamā darba veidu. *Instrumenta lietošana mērķiem, kuriem tas nav paredzēts, var izraisīt bīstamas situācijas.*

AR AKUMULATORU DARBINĀMA INSTRUMENTA IZMANTOŠANA UN APKOPE

- a. Lai atkārtoti uzlādētu instrumentu, izmantojiet tikai ražotāja norādītu lādētāju. *Lādētājs, kas der viena veida akumulatoram, var izraisīt ugunsgrēku, ja to lieto ar cita veida akumulatoru.*
- b. Izmantojiet instrumentus tikai ar tiem paredzētiem akumulatoriem. *Izmantojot citus akumulatorus, iespējama trauma un ugunsgrēka rašanās.*
- c. Kad neizmantojat akumulatoru, neglabājiet to metāla priekšmetu, piemēram, papīra saspaužu, monētu, atslēgu, naglu, skrūvju vai citu sīku metāla priekšmetu tuvumā, ar ko var savienot divus polus. *Īsslēgums starp akumulatora kontaktiem var radīt apdegumus un būt par cēloni ugunsgrēkam.*
- d. Nepareizi lietojot akumulatoru, no tā var izdalīties šķidrums; nepieļaujiet tā saskari ar ādu. Ja šķidrums netīšām nokļūst uz ādas, elektroliū ar ūdeni. Ja šķidrums nokļūst acīs, vērsieties arī pēc medicīniskās palīdzības. *No akumulatora izdalītais šķidrums var izraisīt niezi vai radīt apdegumus.*

DROŠĪBAS NOTEIKUMI VISĀM DARBĪBĀM

- a. Operatoram ir jāizmanto instruments saskaņā ar noteikumiem. *Operatoram ir jāņem vērā vietējie noteikumi un, darbinot instrumentu, jāseko citu cilvēku, īpaši bērnu, atrašanās vietai.*
- b. Sevišķi jāuzmanās, lietojot instrumentu augstumā.
- c. Neliecieties ārā pa logu, kad strādājat ar instrumentu.
- d. Operators atbild par darba zonā esošajām personām.
- e. Neizmantojiet piederumus, kurus šī instrumenta ražotājs tam nav paredzējis un nav ieteicis lietošanai kopā ar to. *Iespēja nostiprināt piederumu uz instrumenta vēl negarantē tā drošu lietošanu.*
- f. Piederumu nominālajam griešanās ātrumam ir jābūt ne mazākam par instrumenta maksimālo griešanās ātrumu. *Piederumi, kas griežas ātrāk, nekā tas ir pieļaujams, var tikt bojāti.*
- g. Piederuma ārējā diametram un biežumam ir jāatbilst instrumenta konstrukcijai un izmēriem. *Piederumus ar nepareizi izvēlētiem izmēriem nav iespējams pilnīgi nosegt ar aizsargiem un vadīt.*
- h. Uzstādāmo piederumu vītņiem ir jāatbilst vārpstas vītnei. Piederumiem, kas uzstādīti ar atlokiem, ass atverei ir jāatbilst atloka stiprinājuma diametram. *Piederumi, kas precīzi neatbilst instrumenta stiprinājuma elementiem, grieziesies nevienmērīgi, pārmērīgi vibrēs un var izraisīt kontroles pār instrumentu zaudēšanu.*
- i. Neizmantojiet bojātus piederumus. Katru reizi pirms piederumu lietošanas pārbaudiet, vai tie nav bojāti, piemēram, vai abrazīvie diski nav atslāņojušies vai ieleplājšuši, vai atbalsta diskā nav vērojamas plaisas, nolietojums un pārmērīgs nodilums un vai stieplu suku veidojošās stieples nav vaļiņas

vai atlūzušas. Ja instruments vai piederums ir nomests zemē, pārbaudiet, vai tas nav bojāts, vai arī uzstādiat nebojātu piederumu. Pēc piederuma apskates un uzstādīšanas ļaujiet instrumentam vienu minūti darboties ar maksimālo griešanās ātrumu brīvgaitā, turot rotējošo piederumu drošā attālumā no sevis un citām tuvumā esošām personām. *Bojāti piederumi šādas pārbaudes laikā parasti salūst.*

- j. Šis instruments nav paredzēts, lai to lietotu personas (arī bērni) ar nepietiekamām fiziskām, maņu vai garīgām spējām vai bez pieredzes un zināšanām, izņemot gadījumus, kad šīs personas uzrauga vai tām norādes par lietošanu dod persona, kura ir atbildīga par to drošību.
- k. **Nodrošiniet, lai klātesošās personas atrastos drošā attālumā no darba vietas.** Ikvienam, kas atrodas darba vietas tiešā tuvumā, jālieto individuālie darba aizsardzības līdzekļi. *Apstrādājamā priekšmeta atlūzas vai salūzuša piederuma daļas var aizlidot un izraisīt ievainojumu, arī neatrodoties tiešā darba vietas tuvumā.*
- l. **Nekad nenolieciet instrumentu uz zemes, kamēr tajā iestiprinātais piederums nav pilnīgi apstājies.** *Rotējošais piederums var skart virsmu, un instruments var kļūt nevadāms.*
- m. **Nedarbiniet instrumentu, kad to pārnēsāt.** *Lietotāja apģērbs var nejauši saskarties ar rotējošo piederumu un aizķerties aiz tā, izraisot ķermeņa daļu saskaršanos ar piederumu.*
- n. **Bērni ir jāuzrauga, sekojot, lai viņi nespēlējās ar instrumentu.**

▲ NESTRĀDĀJIET AR MATERIĀLIEM, KAS SATUR AZBESTU (azbests tiek uzskatīts par kancerogēnu)

▲ JA DARBA GAITĀ VAR VEIDOTIES VESELĪBAI KAITĪGI, UGUNSNEDROŠI VAI SPRĀDZIENBĪSTAMI PUTEKĻI (dažu materiālu putekļi tiek uzskatīti par kancerogēniem), lietojiet respiratoru un putekļ/skaidu atsūkšanas ierīci, ja to ir iespējams pievienot

TEHNISKIE PARAMETRI

Modeļa numurs PC10
 Spriegums 3,6 V
 Ātrums 2 200/min.
 Maks. piederums Ø. 64 mm
 Akumulatora ietilpība. ... 7,2 Wh
 Svars 0,452 kg

LĀDĒTĀJS

leeja 100–240 V mainstrāva, 50/60 Hz,
 150 mA
 Izeja 5,0 V līdzstrāva, 1,0 A
 Svars 0,1 kg

Vienmēr pārbaudiet, vai padeves spriegums atbilst uz lādētāja plāksnītes norādītajam.

VISPĀRĪGI ⑥

- A. Rokturis
- B. Mikro USB ports
- C. Uzlādes lampiņas
- D. Vītņots kāts
- E. Mikro USB
- F. USB uzlādes kabelis
- G. USB
- H. Barošanas adapters

- I. Poga ieslēgt/Izslēgt
 - J. Sprauga
 - K. Tapa
 - L. Šlakatu aizsargs*
 - M. Saru suka – PC364*
 - N. Atbalsta disks
 - O. Cilpu puse
 - P. Piederums
 - Q. Balts putuplasta tīrīšanas diska – PC362*
 - R. Zils mikrošķiedru neskrāpējošs diska – PC363*
 - S. Brūns abrazīvs jaudīgs diska – PC361*
- *) nav iekļauts pēc standarta

UZLĀDE UN AKUMULATORI

- **Šo lādētāju drīkst lietot bērni, kas sasnieguši 8 gadu vecumu, un cilvēki ar ierobežotām fiziskajām, maņu un psihiskajām spējām vai bez pieredzes un zināšanām, ja par viņu drošību atbildīgā persona nodrošina viņu uzraudzību vai apmācību par drošu lādētāja lietošanu un viņi izprot iespējamus riskus (pretējā gadījumā pastāv darbības kļūdu un traumu risks)**
- **Uzraugiet bērnus (lai nodrošinātu, ka viņi nespēlējās ar lādētāju)**
- Izmantojiet tikai tādas lādētājus, kuri pareizi atbilst iepriekš aprakstītajam specifikācijām. ⑦
- DREMEL lādētājs 26150510AB (AK 26150510AC) ir saderīgs ar šo instrumentu
- Nepakļaujiet instrumentu/lādētāju/akumulatoru lietus iedarbībai
- Nelādējiet akumulatoru slapjā vai mitrā vidē
- Nelietojiet bojātu lādētāju, bet nogādājiet to kādā no oficiāli reģistrētajām DREMEL tehniskās apkopes stacijām, lai veiktu drošības pārbaudi
- Neizmantojiet lādētāju, ja ir bojāts tā vads vai kontaktdakša; vads un kontaktdakša nekavējoties jānomaina kādā no DREMEL oficiāli reģistrētām tehniskās apkopes stacijām
- Neizmantojiet bojātu akumulatoru, jo tas ir nekavējoties jānomaina
- Neizjauciet lādētāju vai akumulatoru
- Nemēģiniet ar lādētāju lādēt nelādējamus akumulatorus

PIEDERUMI

PIRMS PIEDERUMU NOMAĪNAS VIENMĒR ISZLĒDZIET INSTRUMENTU

Lietojiet tikai uzņēmumā Dremel ražotus labi pārbaudītus augstas kvalitātes piederumus. Lai iegūtu sīkāku informāciju par uzņēmuma Dremel piederumu lietošanu, noteikti izlasiet kopā ar tiem piegādāto lietošanas pamācību. Strādājiet ar piederumiem uzmanīgi un glabājiet tos rūpīgi.

PIEDERUMU NOMAĪNA ⑧

Lai mazinātu traumu risku, vienmēr pārliecinieties, ka instruments ir "izslēgts", pirms maināt piederumus vai atbalsta disku, noņemat šļakatu aizsargu vai veicat instrumenta apkopi.

ŠĻAKATU AIZSARGA PIEVIENOŠANA ⑧

Lai pievienotu šļakatu aizsargu: izlīdziniet tapas uz aizsarga ar spraugām uz instrumenta korpusa. Pagrieziet to pretēji pulksteņrādītāju kustības virzienam, līdz tas piegulst instrumentam. Šļakatu aizsargs ir jāpievieno pirms atbalsta diska pievienošanas.

ATBALSTA DISKA PIEVIENOŠANA ⑧

Lai pievienotu atbalsta disku: izlīdziniet ar izejas kāta vītņiem un ar roku pievelciet disku pulksteņrādītāju kustības virzienā.

PIEDERUMU PIEVIENOŠANA ⑨

Piederumi tiek pievienoti pie atbalsta diska, izmantojot āķu un cilpu sistēmu.

Lai pievienotu: uz instrumenta izlīdziniet piederuma "cilpu" pusi ar atbalsta diska "āķu" pusi. Lai panāktu optimālu darbību un vieglu lietošanu, izlīdziniet piederumu uz atbalsta diska iespējami tuvu centram, lai tas griežas koncentriski. Piederumiem būs pārkare pār atbalsta disku, kas ļaus lietotājam piekļūt stūriem un ierobežotām vietām.

Lai noņemtu: velciet piederumu nost no atbalsta diska. Turiet piederumu aiz "cilpu" paliktņa materiāla un velciet nost no atbalsta diska, nevis vienkārši satveriet aiz sūkļa/ mikrošķiedru materiāla.

Lai pievienotu saru suku: vispirms pilnībā noņemiet atbalsta disku un pēc tam pievienojiet suku, izlīdzinot vītnes uz izejošā kāta, un ar roku pievelciet saru suku pretēji pulksteņrādītāju kustības virzienam.

Lietošana

A **IZMANTOJIET TIKAI DREMEL® VERSA PIEDERUMUS. CITI PIEDERUMI NAV PAREDZĒTI ŠIM INSTRUMENTAM UN VAR IZRAISĪT PERSONU TRAUMAS VAI ĪPAŠUMA BOJĀJUMU.** *Glabājiet piederumus sausā vidē mērenā temperatūrā, lai novērstu to stāvokļa pasliktināšanos.*

A **VIENMĒR IEVĒROJIET TĪRĪŠANAS LĪDZEKĻA RAŽOTĀJA NORĀDES PIRMS LIETOŠANU UN UTILIZĀCIJU, KĀ ARĪ BRĪDINĀJUMUS.** *Nepareiza lietošana var izraisīt personu traumas un īpašuma bojājumus.*

Dremel Versa ir paredzēts darbam ar smidzināmiem, gela vai šķidrām tīrīšanas līdzekļiem. Pirms tīrīšanas līdzekļu lietošanas, lūdzu, izlasiet un ievērojiet ražotāja brīdinājumus un lietošanas norādes. Pārklājiet apkārtējo virsmu vietā, kuru tīrāt, lai aizsargātu pret izšļakstīšanos. Lai novērstu izšļakstīšanos, uz atklātām virsmām izmantojiet šļakatu aizsargu. Tīrāmajām virsmām un/ vai piederumiem ūdeni un tīrīšanas līdzekli ieteicams

- Atļautā vides temperatūras (instruments/lādētājs/akumulators):
 - lādējot 0...+45 °C
 - ekspluatācijas laikā -20...+50 °C
 - glabāšanas laikā -20...+50 °C

AKUMULATORA UZLĀDE

Lai uzlādētu Dremel Versa akumulatoru, izmantojiet strāvas adapteru, kurš atbilst iepriekš norādītajām specifikācijām.

Uzlādējiet Dremel Versa akumulatoru, izmantojot Dremel nodrošināto USB kabeli. Citu USB kabeļu lietošana var izraisīt instrumenta vai īpašuma bojājumu un personu traumas.

Dremel PC10 rūpnīcā nav pilnībā uzlādēts. Pirms elektroinstrumenta lietošanas pilnībā uzlādējiet to.

1. Ievietojiet USB kabeli "F" strāvas adaptera "H" USB portā. Ja strāvas adapters nav iekļauts komplektā, uzlādējiet instrumentu, izmantojot 5 V/1 A minimālo USB barošanas padevi.
2. Strāvas adapteru "H" iespraudiet standarta strāvas kontaktligzdā.
3. Mikro USB "E" iespraudiet mikro USB portā "B".
4. Akumulatora uzlādes indikatoru 1 norāda uzlādes norisi. Zilā LED lampiņa, kas atrodas uz instrumenta korpusa zem USB ieejas, izegsies, lai norādītu, ka akumulators lādējas.
Kad instruments ir pilnībā uzlādēts (pēc apt. 2 st. 45 min.), uzlāde automātiski tiks pārtraukta, un zilā LED lampiņa nodzīsīs.
5. Ja uzlādes laikā uzslīst instrumenta rokturis, tas ir normāli. *Piezīme: uzlādes funkcija apstājas, kamēr instruments darbojas, un atsākas pēc tā izslēgšanas.*
6. Kad akumulators ir pilnībā uzlādēts, atvienojiet kabeli "E" mikro USB galu no instrumenta.
7. Atvienojiet strāvas adapteri no strāvas kontaktligzdas (ja vien neveicat uzlādi citam instrumentam).
8. Kad akumulators ir izlādējies, instruments automātiski izslēdzas. Tā ir strauja apstāšanās, nevis pakāpeniska instrumenta ātruma samazināšana. Vienkārši atkal uzlādējiet instrumentu.

SVARĪGAS PIEZĪMES PAR UZLĀDI

Litija jonu akumulatoru var glabāt līdz 2 gadiem, un tas neizlādēšies, tādēļ vienmēr būs gatavs lietošanai, kad jums to vajadzēs.

- Lādētājs ir izstrādāts, lai ātri uzlādētu akumulatoru tikai tad, ja tā temperatūra ir robežās no 0 °C līdz 45 °C.
- Ievērojama darbības laika samazināšanās starp uzlādēm var norādīt uz to, ka akumulatora kalpošanas laiks tuvojās beigām un to vajadzētu nomainīt. Par sava instrumenta apkopi, lūdzu, sazinieties ar kādu no oficiāli reģistrētajām DREMEL apkopes stacijām
- Ja akumulators kārtīgi neuzlādējas:
 - a. **Pārbaudiet spriegumu kontaktligzdā, pievienojot tai kādu citu elektroierīci.**
 - b. **Pārbaudiet, vai kontaktligzda nav savienota ar gaismas slēdzi, kas atslēdz strāvas padevi līdz ar apgaismojuma izslēgšanu.**
 - c. **Pārbaudiet, vai USB kontakts nav putekļu. Nepieciešamības gadījumā notīriet tos ar vates kociņu un spirtu.**
 - d. **Pārbaudiet, vai USB kabelis ir pareizi pievienots instrumentam un strāvas adapterim.**
 - e. **Ja akumulators joprojām kārtīgi neuzlādējas, nosūtiet instrumentu un strāvas adapteru uz savu Dremel tehniskās apkopes centru.**

Piezīme: tādu strāvas adapteru vai akumulatoru bloku izmantošanas gadījumā, ko nepārdod Dremel, garantija var tikt anulēta.

lietot, uzklājot tieši. Ja ūdeni vai tīrīšanas līdzekli lietojat piederumam tieši, nokratiet šķidruma pārpalikumu vai "pulsējiet" instrumentu, ātri "ieslēdzot" un pēc tam "izslēdzot" to noslēgtā vietā (piemēram, spainī vai izlietnē), lai mazinātu šļakatas.

Lai sāktu tīrīšanu, nospiediet un atļaidiet ieslēgšanas/izslēgšanas pogu (1. att.), kamēr piederums ir saskarē ar tīrāmo virsmu. Instruments ātri uzņems pilnu ātrumu. Maigi piespiediet pie tīrāmās virsmas — nospiediet pārāk spēcīgi, ļaujiet instrumentam darīt savu darbu. Pārvietojiet instrumentu apļveida kustībām. Neturiet instrumentu vienā punktā ilgāk par 5 sekundēm.

Lai izslēgtu instrumentu, nospiediet un atļaidiet ieslēgšanas/izslēgšanas pogu.

ELEKTRONISKĀ VADĪBA

Jūsu instruments ir aprīkots ar iekšējo elektroniskās vadības sistēmu, kas palīdz maksimāli uzlabot motora un akumulatora sniegumu, ierobežojot instrumenta enerģijas patēriņu, kad tam ir pārslodze vai tukšgaita. Ja turēšiet instrumentu vienā vietā pārāk ilgi, tas automātiski izslēgsies. Ja tā notiek, vienkārši nospiediet un atļaidiet ieslēgšanas/izslēgšanas pogu divas reizes, lai vēlreiz iedarbinātu instrumentu, un turpiniet darbu. Ja akumulators ir gandrīz izlādējies, instruments var izslēgties biežāk nekā parasti. Ja tā notiek, ir laiks uzlādēt instrumentu.

PIEDERUMI

Komplektā ir iekļauts atbalsta disks, šļakatu aizsargs un 4 dažādi piederumi. Pirms sākt tīrīšanas darbu, veiciet izmēģinājumu uz nelielas tīrāmās virsmas daļas, lai pārlicinātos par rezultātu.

ŠĻAKATU AIZSARGS

Vision mitras tīrīšanas darbiem ieteicams izmantot šļakatu aizsargu. Kamēr instruments darbojas, turiet šļakatu aizsargu "pagarinātā" pozīcijā, lai pasargātu no ūdens vai tīrīšanas līdzekļa izšķīstīšanās.

Lai piekļūtu noslēgtām vietām, šļakatu aizsargu var pacelt "augšējā" pozīcijā.

Lai pilnībā noņemtu šļakatu aizsargu, izslēdziet instrumentu, atskrūvējiet atbalsta disku, pēc tam pagrieziet šļakatu aizsargu par 90°, lai noņemtu. Uzskrūvējiet atbalsta disku atpakaļ.

BALTS PUTUPLASTA TĪRĪŠANAS DISKS – PC362

Universālo disku ieteicams izmantot uz cietām virsmām, piemēram, galdā virsmām, stiklam, grīdām, plintusiem, durvīm, nekrāsotām sienām, atbalsta plātnēm un objektiem, kas nav izgatavoti no nerūsējošā tērauda. Pateicoties mikrobrauzvju tehnoloģijai, disks palīdzēs atbrīvot virsmu no traipiem, neizmantojot abrazīvu tīrīšanas līdzekli. Taču, ja tīrāmā virsma nav pietiekami cieta, materiāls tajā var radīt smalkas švīkas. Pirms lietošanas pārbaudiet rezultātu uz nelielas virsmas daļas, viegli piespiežot.

Nav ieteicams lietot šādām virsmām: koks ar izteiktu spīdumu, lakas pārklājumu, slīpētu, matētu, mākslīgu vai nepārklātu virsmu, varš, nerūsējošais tērauds, nelīpošs pārklājums vai transportlīdzekļa korpuss.

ZILS MIKROŠKIEDRU NESKRĀPĒJOŠS DISKS – PC363

Ieteicams smagiem darbiem bez skrāpēšanas. Labi izmantojams katliem un pannām, grīla virsmām, izlietnēm, plīts virsmām un krāsns režģiem, virtuves piederumiem un āra instrumentiem/aprikojumam.

BRŪNS ABRAZĪVS JAUDĪGS DISKS – PC361

Abrazīvajā diskā ir iestrādātas smiltis, lai izmantotu darbiem, kad vajadzīga agresīvāka tīrīšana un virsmas noņemšana, piemēram, metāla sagatavēm, dārza mēbelēm, krāsas noņemšanai, nepārklātiem virtuves

traukiem u. c. Tas ātri izlaužas cauru pārklājumam un notīra pat cieši pieļipušas sastāvdaļas.

MELNA NEILONA SARU SUKA – PC364

Izmantojiet spēcīgai skrāpēšanai, piemēram, tādām virsmām kā cements, riteņu diski, izlietnes, metāla stiprinājumi, aprikojums, dārza mēbeles un dažādas citas virsmas vannas istabā un virtuvē. Izturīgi polipropilēna sari ir izvietoti leņķī, lai labāk piekļūtu stūriem.

AIZSARDŽĪBA PRET IESTRĒGŠANU

Šim instrumentam ir iebūvēta aizsardzības funkcija pret iestrēgšanu, kas nodrošina dzinēja un akumulatora aizsardzību iestrēgšanas gadījumā. Ja spiediens uz instrumentu būs pārāk spēcīgs vai pārāk ilgs, motora darbība tiks apturēta. Vienkārši noņemiet instrumentu no materiāla, kur darbība tika pārtraukta, un iedarbiniet instrumentu ar ieslēgšanas/izslēgšanas pogu. Ja akumulators ir stipri izlādējies, rīks var automātiski izslēgties biežāk nekā parasti. Ja tā notiek, ir laiks uzlādēt akumulatoru.

APKOPE UN TĪRĪŠANA

 **NAV DAĻU, KO VARĒTU APKALPOT LIETOTĀJS. ELEKTROINSTRUMENTA PROFILAKTISKĀS APKOPES LAIKĀ, KO VEICIS NEPILNVAROTS PERSONĀLS, VAR TIKT IZMAINĪTS IEKŠĒJO SAVIENOTĀJU UN CITU SASTĀVDĀLU SAVIENOJUMS, KAS VAR RADĪT NOPIETNAS BRIESMAS LIETOTĀJAM.**

Visefektīvāk instrumentu var tīrīt ar sausu, saspiestu gaisu. Tīrot instrumentus ar saspiestu gaisu, vienmēr lietojiet aizsargbrilles.

 **LAI IZVAIRĪTOS NO NEGADĪJUMIEM, PIRMS TĪRĪŠANAS VIENMĒR ATVIENOJIET INSTRUMENTU UN/VAI UZLĀDES IERĪCI NO STRĀVAS PADEVES AVOTA**

Ventilācijas atverēm un svirlēdžiem vienmēr jābūt tīriem un bez svešķermeņiem. Nemēģiniet tīrīt instrumentu, ievadot tā atverēs smailus priekšmetus.

 **NOTEIKTI TĪRĪŠANAS LĪDZEKLI UN ŠĶĪDUMI VAR SABOJĀT IERĪCES PLASTMASAS DAĻAS.** *Pie šādām vielām pieder: benzīns, oglekļa tetrahlorīds, hlora saturoši tīrīšanas šķīdumi, kā arī amonjaks un amonjaku saturoši sadzīves mazgāšanas līdzekļi.*

TEHNISKĀ APKOPE UN GARANTĪJA

Mēs iesakām visus instrumenta apkalpošanas darbus veikt Dremel pakalpojumu centrā.

Šā DREMEL izstrādājuma garantija atbilst vispārējos un valsts tiesību aktos noteiktajām prasībām; garantija neattiecas uz bojājumiem, ko izraisījis normāls nodilums un nolietojums, izstrādājuma pārslodze vai nepareiza izmantošana.

Pretenziju gadījumā nosūtiet neizjauktu instrumentu un/vai uzlādes ierīci kopā ar iegādāto apliecināšu dokumentu uz tuvāko specializēto tirdzniecības vietu.

SAZINĀŠANĀS AR DREMEL

Plašāku informāciju par Dremel piedāvājumu klāstu, atbalsta dienestu un palīdzības līniju skatiet vietnē www.dremel.com.

TROKSNIS UN VIBRĀCIJA

Skaņas spiediena līmenis (standartnovirze 3 dB) dB(A)	57
Vibrācijas (koaksiālā trīsdzīslu kabeļa vektoru summa) m/s ²	1,4
Vibrācijas kļūdas pielaidē K m/s ²	1,5

PIEZĪME: Minētā vibrācijas kopējā vērtība ir mērīta saskaņā ar standarta testēšanas metodi un var tikt lietota, lai salīdzinātu vienu instrumentu ar citu. To var izmantot arī iepriekšējai iedarbības novērtēšanai.

Instrumenta lietošanas laikā sasniegtā vibrācijas emisijas vērtība var atšķirties no norādītās kopējās vērtības atkarībā no instrumenta izmantošanas veida. Nosakiet instrumenta radīto iedarbību faktiskajos izmantošanas apstākļos un izvēlieties attiecīgus drošības pasākumus personiskai aizsardzībai (ņemot vērā visus darba cikla faktorus, piemēram, cik reizi instruments ir izslēgts un cik ilgi pēc ieslēgšanas tas darbojas brīvgaītā).

ATBRĪVOŠANĀS NO NOLĪETOTAJIEM IZSTRĀDĀJUMIEM

Instrumenti, akumulatori, tā piederumi un iesaiņojuma materiāli ir jāšķirto pārstrādei apkārtējai videi labvēlīgā veidā.

TIKAI EK VALSTĪM ⑤

Saskaņā ar Eiropas Savienības Direktīvu 2012/19/ES par elektrisko un elektronisko iekārtu atkritumiem un šīs direktīvas īstenošanu valsts tiesību aktos lietošanai nederīgi instrumenti ir jāsavāc atsevišķi un no tiem jāatbrīvojas apkārtējai videi nekaitīgā veidā.

HR

KORIŠTENI SIMBOLI

- ① PROČITAJTE OVE UPUTE
- ② ODVOJIVA DOVODNA JEDINICA
- ③ KORISTITE ZAŠTITU ZA OČI
- ④ KORISTITE MASKU ZA PRAŠINU
- ⑤ ELEKTRIČNI ALAT NE ODLAŽITE ZAJEDNO S OSTALIM KUĆNIM OTPADOM

OPĆA SIGURNOSNA UPOZORENJA

UPOZORENJE PROČITAJTE SVA SIGURNOSNA UPOZORENJA I SVE UPUTE

U slučaju nepridržavanja upozorenja i uputa može doći do ozljeda.

SIGURNOST LJUDI

- Budite oprezni, pazite što radite i tijekom rukovanja alatom budite razboriti. Nemojte koristiti alat ako ste umorni ili ako ste pod utjecajem droga, alkohola ili lijekova. Trenutak neopreznosti tijekom rukovanja alatom može prouzročiti opasnu ozljedu.**
- Nosite sredstva osobne zaštite i uvijek zaštitne naočale. Uvijek nosite zaštitu za oči i uši.**
- Ne preценjуйте svoje sposobnosti. Zauzmite sigurno i stabilno uporište i u svakom trenutku održavajte ravnotežu. To omogućuje bolju kontrolu alata u neočekivanim situacijama.**

- Nosite prikladnu odjeću. Ne nosite široku odjeću ili nakit. Kosu, odjeću i rukavice držite dalje od pomičnih dijelova. Široku odjeću, nakit ili dugu kosu mogu zahvatiti pomični dijelovi.**

UPORABA ALATA I NJEGOVO ODRŽAVANJE

- Ne preopterećujte alat. Za vaš rad koristite za to odgovarajući alat. S odgovarajućim alatom radit ćete bolje i sigurnije u navedenom području učinka.**
- Ne koristite alat čiji je prekidač neispravan. Alat koji se više ne može uključivati i isključivati opasan je i mora se popraviti.**
- Alate koje ne koristite spremite izvan dosega djece. Ne dopustite rad alatom osobama koje nisu s njim upoznate ili koje nisu pročitale ove upute. Alati su opasni ako njima rukuju neiskusne osobe.**
- Održavajte alate. Provjerite rade li pomični dijelovi uređaja besprijekorno i jesu li zaglavljeni, jesu li dijelovi polomljeni ili tako oštećeni da se ne može osigurati funkcija alata. Prije primjene ove oštećene dijelove alata treba popraviti. Mnoge nesreće imaju svoj uzrok u slabo održavanim alatima.**
- Postoji li mogućnost da stroj ili detektor oštete ili promijene boju površine, preporučuje se testiranje kompatibilnosti prije uporabe u neprijetnom području.**
- Ne smijete upotrebljavati nerazrijeđene kiseline, aceton ili otapala.**
- Ne upotrebljavajte zapaljive tekućine.**
- Nemojte dodirivati ni umetati provodljive objekte (kao što su odvijачi ili slično) u mikro USB utičnicu.**
- Stroj nemojte mijenjati ili preinačiti ni na koji način. Neovlaštene preinake mogu ugroziti sigurnost vašeg stroja, uzrokovati povećanu buku i vibracije te lošu izvedbu.**
- Alat, pribor, nastavke alata itd. upotrebljavajte u skladu s ovim uputama i uzimajući u obzir radne uvjete i rad koji treba izvršiti. Uporaba alata za druge primjene nego što je to predviđeno može dovesti do opasnih situacija.**

UPORABA ALATA NA BATERIJE I NJEGOVO ODRŽAVANJE

- Punjenje vršite samo pomoću punjača koji je naveo proizvođač. Punjač koji odgovara jednoj vrsti baterije može predstavljati opasnost od požara ako se koristi s drugom vrstom baterije.**
- Upotrebljavajte alate samo sa specifično dizajniranim baterijama. Uporaba bilo kakvih drugih baterija može prouzročiti rizik od povreda i požara.**
- Kad se baterije ne koriste, držite ih podalje od drugih metalnih predmeta kao što su spajalice za papir, kovanice, ključevi, čavli, vijci ili drugi sitni predmeti koji bi mogli uspostaviti vezu s jednog priključka na drugi. Kratko spajanje priključaka baterija može prouzročiti opekline ili požar.**
- U slučaju nenamjenske uporabe može doći do istjecanja tekućine iz baterije; izbjegavajte kontakt s tom tekućinom. Ako slučajno dođe do kontakta, isperite mjesto kontakta vodom. Ako tekućina dođe u kontakt s očima, dodatno potražite medicinsku pomoć. Tekućina koja je iscurila iz baterije može prouzročiti nadražaje ili opekline.**

SIGURNOSNE UPUTE ZA SVE PRIMJENE

- Osoba koja rukuje strojem, mora ga koristiti u skladu s propisima. Ta osoba mora voditi računa o lokalnim uvjetima i imati u vidu druge osobe, osobito djecu, kada rukuje strojem.**

- b. Osobiti oprez nužan je pri uporabi stroja na visini.
- c. Ne naginjte se kroz prostor kada upotrebljavate stroj.
- d. Osoba koja rukuje strojem odgovorna je za osobe koje se nalaze u radnom području.
- e. Ne koristite pribor koji proizvođač nije specijalno predvidio i preporučio za ovaj alat. *To što pribor možete pričvrstiti na svoj alat, ne jamči njegovu sigurnu primjenu.*
- f. Dopušteni broj okretaja pribora treba biti najmanje toliko velik kao maksimalni broj okretaja naveden na alatu. *Pribor koji bi se vrtio brže nego što je dopušteno, mogao bi se oštetiti.*
- g. Vanjski promjer i debljina pribora moraju odgovarati nazivnom kapacitetu vašeg alata. *Pogrešno dimenzionirani radni alati ne mogu se dovoljno zaštititi ili kontrolirati.*
- h. Navojni dijelovi pribora koji služe postavljanju moraju odgovarati navoju vretena. Kada se pribor postavlja s pomoću prirubnica, središnja rupa pribora mora odgovarati promjeru centriranja na prirubnici. *Pribori koji ne odgovaraju sustavu za pričvršćivanje na alatu okreću se neuravnoteženo, jako vibriraju i mogu uzrokovati gubitak kontrole nad uređajem.*
- i. Nemojte upotrebljavati oštećeni pribor. Kontrolirajte prije svake primjene pribor kao što su brusne ploče na odlamanje komadića i na pukotine, brusne tanjure na pukotine, trošenje ili jaku istrošenost, žičane četke na popuštene ili odlomljene žice. Ako bi alat ili pribor pao, provjerite je li oštećen ili upotrijebite neoštećeni pribor. Kada pribor imate pod kontrolom i kada s njim radite, držite ga tako da se vi sami i druge osobe nađu izvan ravnine rotirajućeg pribora, i ostavite da se alat jednu minutu vrti pri maksimalnoj brzini bez opterećenja. *Oštećeni radni alati pucaju najčešće u ovo vrijeme ispitivanja.*
- j. Ovaj uređaj ne smiju upotrebljavati osobe (uključujući djecu) sa smanjenom fizičkom, senzornom ili mentalnom sposobnošću, ili bez iskustva i znanja, osim ako su pod nadzorom osobe koja je zadužena za njihovu sigurnost ili primaju upute o uporabi uređaja od te osobe.
- k. Kada se radi o drugim osobama pazite na siguran razmak do vašeg radnog područja. Svatko tko bi stupio u radno područje, mora nositi osobnu zaštitnu opremu. *Odlomljeni komadići izratka ili radnog alata mogu odletjeti i uzrokovati ozljede i izvan izravnog radnog područja.*
- l. Alat nikada ne odlažite prije nego što se pribor potpuno zaustavi. *Rotirajući pribor mogao bi zahvatiti površinu odlaganja te bi moglo doći do gubitka kontrole nad alatom.*
- m. Ne dopustite da alat radi dok ga nosite. *Kod slučajnog dodira vašu bi odjeću mogao zahvatiti rotirajući radni alat i ozlijediti vas.*
- n. Djecu treba nadzirati kako se ne bi igrali s uređajem.

 **NE OBRADUJTE MATERIJAL KOJI SADRŽI AZBEST**
(azbest se smatra kancerogenim)

 **PODUZMITE ZAŠTITNE MJERE AKO BI TIJEKOM RADA MOGLA NASTATI PRAŠINA KOJA JE ZAPALJIVA, EKSPLOZIVNA ILI ŠETNA ZA ZDRAVLJE**
(neke se vrste prašine smatraju kancerogenima); nosite masku za zaštitu od prašine i koristite se napravom za usisavanje prašine/strugotina ako se može priključiti

SPECIFIKACIJE

Broj modela	PC10
Napon	3,6 V
Brzina	2.200/min
Maks. Ø pribora	64 mm
Kapacitet baterije	7.2 Wh
Težina	0,452 kg

PUNJAČ

Ulaz	100 – 240 Vac, 50/60 Hz, 150 mA
Izlaz	5,0 Vdc, 1,0 A
Težina	0,1 kg

Uvijek provjerite odgovara li napon napajanja naponu navedenom na natpisnoj pločici punjača.

OPĆENITO ⑥

- A. Držak
 - B. Mikro USB priključak
 - C. Svjetla punjenja
 - D. Navojni držak
 - E. Mikro USB
 - F. USB kabel za punjenje
 - G. USB
 - H. Strujni prilagodnik
 - I. Gumb za uključivanje/isključivanje
 - J. Utor
 - K. Zatik
 - L. Štitnik protiv prskanja*
 - M. Četka s čekinjama - PC364*
 - N. Brusni tanjur
 - O. Prianjajući dio (loop)
 - P. Pribor
 - Q. Bijela pjenasta spužva za uklanjanje mrlja – PC362*
 - R. Neabrazivna plava spužva od mikrofibre – PC363*
 - S. Visokoučinkovita smeđa abrazivna spužva – PC361*
- *) nije standardno isporučeno

PUNJENJE I BATERIJE

- Ovim punjačem mogu rukovati djeca starija od 8 godina, osobe s ograničenim fizičkim, osjetilnim ili mentalnim sposobnostima i osobe s nedovoljnim iskustvom i znanjem ako su pod nadzorom osobe odgovorne za njihovu sigurnost ili ako su dobili upute za rad s uređajem na siguran način te razumiju opasnosti povezane s time

(u suprotnom postoji opasnost od grešaka u radu i ozljeda)

• Nadzirite djecu (time ćete osigurati da se djeca ne igraju s punjačem)

- Upotrebljavajte samo punjače koji točno odgovaraju prethodno opisanim specifikacijama. ⑦
- DREMEL punjač 26150510AB (UK 26150510AC) kompatibilan je s ovim alatom
- Ne izlažite alat/punjač/bateriju kiši
- Ne puniti bateriju u vlažnoj ili mokroj okolini
- Nemojte koristiti punjač kad je oštećen; odnesite ga u jedan od službeno registriranih Dremel servisa na sigurnosni pregled
- Nemojte koristiti punjač su kabele ili utikač oštećeni; kabele ili utikač treba odmah zamijeniti novim u jednom od službeno registriranih Dremel servisa
- Nemojte koristiti bateriju kad je oštećena; treba je odmah zamijeniti novom
- Nemojte rastavljati punjač ili bateriju
- Nemojte punjačem pokušati puniti nepunjive baterije
- Dopusštene temperature okolnog zraka (alat/punjač/ baterija):
 - pri punjenju 0...+45°C
 - tijekom rada -20...+50°C
 - tijekom skladištenja -20...+50°C

PUNJENJE BATERIJE

Za punjenje alata Dremel Versa upotrebljavajte strujni priklagodnik koji odgovara prethodnim specifikacijama punjača.

Puniti alat Dremel Versa s pomoću USB kabela koji je osigurao poduzeće Dremel. Uporabom drugih USB kabela može doći do oštećenja alata i materijalne štete te tjelesnih ozljeda.

Vaš Dremel PC10 ne dolazi u potpunosti napunjen iz tvornice. Napunite alat prije prve uporabe.

1. Umetnite USB kabele „F” u USB priključak ili strujni priklagodnik „H”. Ako strujni priklagodnik nije isporučen, alat puniti koristeći se USB napajanjem od najmanje 5 V / 1 A.
2. Umetnite strujni priklagodnik „H” u standardnu strujnu utičnicu.
3. Umetnite mikro USB „E” u mikro USB priključak „B”.
4. Indikator razine baterije I pokazuje napredak punjenja. Plavo LED svjetlo, koje se nalazi na kućištu alata ispod USB utičnice, uključit će se i tako signalizirati da se baterija puni. Kada se alat potpuno napuni (otprilike 2 sata i 45 min.), punjenje će se automatski zaustaviti i plavo LED svjetlo će se isključiti.
5. Normalno je da se ručka alata tijekom punjenja zagrije. *Napomena: funkcija punjenja zaustavlja se dok alat radi i ponovno počinje nakon što se alat isključi.*
6. Kada je baterija potpuno napunjena, odspojite kraj mikro USB kabela „E” iz alata
7. Iskopčajte strujni priklagodnik iz strujne utičnice (osim ako puniti drugi alat).
8. Kad se baterija istroši, alat će se automatski isključiti. Alat će odjednom stati, umjesto da postupno uspori. Jednostavno alat ponovno napunite.

VAŽNE NAPOMENE U VEZI S PUNJENJEM

Litij-ionska baterija ostaje napunjena i kad je alat odložen u trajanju do 2 godine tako da je uvijek spreman kada ga trebate.

- Punjač je dizajniran za brzo punjenje baterije samo kad je temperatura baterije između 0°C i 45°C.
- Značajan pad vremena rada po punjenju može značiti da je paket baterija blizu kraja vijeka trajanja i treba ga se zamijeniti. Za servisiranje alata obratite se jednom od službeno registriranih DREMEL servisa.
- Ako se baterija ne puni pravilno:
 - a. **Provjerite napon na utičnici tako da uključite neki drugi električni uređaj.**
 - b. **Provjerite da biste vidjeli da je utičnica spojena na sklopku za svjetlo koja isključuje napajanje kad su svjetla isključena.**
 - c. **Provjerite ima li prijavštine na priključcima USB-a. Po potrebi očistite štapićima za uši i alkoholom.**
 - d. **Provjerite je li USB kabele pravilno spojen na alat i strujni priklagodnik.**
 - e. Ako i dalje nema ispravnog punjenja, pošaljite alat i strujni priklagodnik u svoj Dremel servisni centar.

Napomena: Uporaba strujnih priklagodnika ili baterija koje nije isporučilo poduzeće Dremel može značiti prestanak važenja jamstva.

PRIBOR

UVIJEK ISKLJUČITE ALAT PRIJE PROMJENE PRIBORA

Koristite samo ispitani i visoko produktivni alat Dremel. Pročitajte upute vašeg radnog alata Dremel za daljnje informacije o njegovoj primjeni. Oprezno rukujte priborom i sigurno ga pohranjujte.

ZAMJENA PRIBORA ⑧

Da biste smanjili rizik od ozljede, prije mijenjanja pribora, brusnog tanjura, uklanjanja štitnika protiv prskanja ili servisiranja svojeg alata, uvijek se pobrinite da se alat nalazi u „OFF” (isključenom) položaju.

PRIVRŠČIVANJE ŠTITNIKA PROTIV PRSKANJA ⑧

Da biste pričvrstili štitnik protiv prskanja: poravnajte zatike na štitniku s utorima na kućištu alata. Zakrećite u smjeru suprotnom od kazaljke na satu dok se ne smjesti na alat. Štitnik protiv prskanja morate pričvrstiti prije nego što pričvrstite brusni tanjur.

PRIVRŠČIVANJE BRUSNOG TANJURA ⑧

Da biste pričvrstili brusni tanjur: poravnajte s navojima izlaznog drška i prstima pritegnite tanjur u smjeru kazaljke na satu.

PRIVRŠČIVANJE PRIBORA ⑨

Pribor se na brusni tanjur pričvršćuje s pomoću sustava čička (hook-and-loop).

Da biste pričvrstili: poravnajte prijanjajući dio pribora „loop” s prijanjavajućim dijelom „hook” brusnog tanjura na alatu. Pribor poravnajte na brusnom tanjuru što više prema sredini tako da se vrti koncentrično za optimalnu izvedbu u jednostavnost uporabe. Pribor će ići preko brusnog tanjura što korisniku omogućuje da dohvati kutove i uske prostore.

Za uklanjanje: povucite pribor s brusnog tanjura. Umjesto primanja spužve/materijala od mikrofibre, primite pribor za dio gdje se nalazi pričvršni materijal „loop” i odvojite od brusnog tanjura.

Za pričvršćivanje četke s čekinjama: prvo potpuno uklonite brusni tanjur te zatim pričvrstite četku tako da navoje izlaznog drška poravnate i prstima pritegnete četku s čekinjama u smjeru suprotnom od kazaljke na satu.

UPORABA

A **UPOTREBLJAVAJTE ISKLJUČIVO PRIBOR DREMEL® VERSA. OSTALI PRIBOR NIJE NAMIJENJEN OVOM ALATU TE MOŽE UZROKOVATI TJELESNU OZLJEDU ILI MATERIJALNU ŠTETU.** *Pribor odložite u suho i temperaturno umjereno okruženje kako biste spriječili oštećenja.*

A **UVIJEK SE PRIDRŽAVAJTE UPUTA O PRIMJENI, ODLAGANJU I UPOZORENIMA KOJE JE NAPISAO PROIZVOĐAČ SREDSTVA ZA ČIŠĆENJE.** *Nepравilnom uporabom može doći do tjelesne ozljede i materijalne štete.*

Dremel Versa namijenjen je radu sa sredstvima za čišćenje u spreju, pjeni, gelu ili tekućini. Prije uporabe sredstava za čišćenje pročitajte proizvođačeva upozorenja i upute za uporabu te ih se pridržavajte. Prekrijite okolno područje koje čistite kako biste ga zaštitili od spreja. Upotrebljavajte štitičnik protiv prskanja na otvorenim površinama kako biste kontrolirali prskanje. Preporučuje se primjena vode i sredstva za čišćenje na površinu koju treba očistiti i/ili izravno na pribor. Ako vodu ili sredstvo za čišćenje stavljate izravno na pribor, otresite višak tekućine ili „pulsirajte“ alatom tako da ga brzo uključite i zatim isključite u zaštićenom području (tj. kanti ili sudoperu) kako biste smanjili prskanje.

Da biste počeli čistiti, pritisnite i otpustite gumb za uključivanje/isključivanje (slika 1.) dok pribor dodiruje površinu koju treba očistiti. Alat će brzo postići brzinu. Nježno pritisnite površinu koju treba očistiti, nemojte snažno pritiskati, pustite alat da radi. Alat pomičite tako da njime kružite. Alat nemojte držati na jednom mjestu dulje od 5 sekundi.

Za isključivanje alata pritisnite i otpustite gumb za uključivanje/isključivanje.

ELEKTRONIČKO PRAĆENJE

Vaš je alat opremljen unutarnjim sustavom za elektroničko praćenje kako bi se povećala učinkovitost motora i baterije ograničavanjem napajanja strujom alata kada se pojave preopterećenje i blokada.

Ako dođe do duge blokade alata, alat će se automatski isključiti. Čim se to dogodi, jednostavno dvaput pritisnite i otpustite gumb za uključivanje/isključivanje kako biste opet pokrenuli alat te ga nastavite upotrebljavati.

Kad se baterija skoro isprazni, alat se može isključivati češće nego obično. Ako se to dogodi, vrijeme je da se alat ponovno napuni.

PRIBOR

U kompletu se nalazi brusni tanjur, štitičnik protiv prskanja te 4 različita komada pribora. Obavite provjeru na licu mjesta na malom dijelu površine koju namjeravate očistiti kako biste se uvjerali u prihvatljivost prije nego što očistite cijeli dio.

ŠTITIČNIK PROTIV PRSKANJA

Preporučuje se da upotrebljavate štitičnik protiv prskanja u svim mokrim uvjetima čišćenja. Štitičnik protiv prskanja držite u „produženom“ položaju dok alat radi kako biste kontrolirali prskanje vodom i sredstvima za čišćenje. Kako biste doprli do užih prostora, štitičnik protiv prskanja može se uvući tako da bude u položaju „prema gore“. Kako biste potpuno uklonili štitičnik protiv prskanja, isključite alat, odvijte brusni tanjur te zatim za četvrtinu zakrenite štitičnik protiv prskanja da ga uklonite. Ponovno pričvrstite brusni tanjur.

BIJELA PJENASTA SPUŽVA ZA UKLANJANJE MRLJA – PC362

Višenamjenska spužva namijenjena je za uporabu na

tvrdim površinama kao što su radne površine, staklo, podovi, bazne ploče, vrata, neobojeni zidovi, cipele i uređaji od nehrđajućeg čelika. Zbog mikroabrazivne tehnologije spužva će pomoći u uklanjanju mrlja bez uporabe abrazivnih sredstava za čišćenje, međutim, ako površina koja se čisti nije dovoljno tvrda, materijal može napraviti fine ogrebotine. Prije uporabe napravite test na malom području primjenjujući slabi pritisak. Ne preporučuje se za sljedeće površine: drvo s visokim sjajem, polirano, brušeno, satinirano, obrade Faux ili ogoljeno; bakar; nehrđajući čelik; neljepljivi premaz ili karoseriju vozila.

NEABRAZIVNA PLAVA SPUŽVA OD MIKROFIBRE – PC363

Preporučuje se za teške poslove bez struganja. Dobra je za uporabu na loncima i tavama, varjiskom dijelu roštilja, umivaoniku, gornjem dijelu pećnice i rešetkama pećnice, kuhinjskim uređajima i alatima/opremi za vanjske prostore.

VISOKOUČINKOVITA SMEĐA ABRAZIVNA SPUŽVA – PC361

Abrazivna spužva ima ugrađen brusni dio za poslove u kojima je potrebno agresivnije čišćenje i uklanjanje kao što su priprema metala, vrtni namještaj, uklanjanje boje, kuhinjsko posuđe bez premaza itd. Brzo prodire i uklanja tvrdokorne prilijepljene nečistoće.

ČETKA S ČEKINJAMA OD CRNOG NAJLONA – PC364

Upotrebljavajte za grubo struganje za sljedeće namjene: žbuka, naplatci kotača, umivaonici, ugradbeni elementi, oprema, dvorišni namještaj te razne ostale površine u vašoj kupaonici i kuhinji. Izdržljive polipropilenske četke postavljene su tako da mogu bolje doprijeti do kutova.

ZAŠTITA U SLUČAJU BLOKIRANJA

Ovaj alat ima ugrađenu mogućnost zaštite od blokiranja kako bi se zaštitili motor i baterija u slučaju blokade. Ako alat predugo preopteretite, motor će se zaustaviti. Jednostavno uklonite alat s materijala na kojem je došlo do blokade te ponovno pokrenite alat pritiskom na gumb za uključivanje/isključivanje. Kad se baterija skoro isprazni, alat se može isključivati automatski češće nego obično. Ako se to dogodi, vrijeme je da se baterija ponovno napuni.

ODRŽAVANJA I ČIŠĆENJE

A **NEMA DIJELOVA KOJE KORISNIK MOŽE SAM SERVISIRATI. PREVENTIVNO ODRŽAVANJE KOJI IZVODE NEOVLAŠTENE OSOBE ZA REZULTAT MOŽE IMATI ZAMJENU UNUTARNJIH ŽICA I SAŠTAVNICA ŠTO MOŽE PROUZROČITI OZBILJNU OPASNOST.**

Alat se najučinkovitije čisti pomoću suhog komprimiranog zraka. **Uvijek nosite zaštitne naočale prilikom čišćenja alata komprimiranim zrakom.**

A **DA BI SE IZBJEGLE NEZGODE, PRIJE ČIŠĆENJA UVIJEK ISKLJUČITE ALAT I/ILI PUNJAČ**

Otvori za ventilaciju i poluge sklopke moraju biti čisti i slobodni od stranih tvari. Nemojte pokušavati čistiti alat umetanjem oštrih predmeta kroz otvor.

A **ODREĐENA SREDSTVA ZA ČIŠĆENJE I OTAPALA OŠTEĆUJU PLASTIČNE DIJELOVE.** *Neki od njih su: benzin, ugljični tetraklorid, klorirana sredstva za čišćenje, amonijak i deterdženti za kućanstvo koji sadrže amonijak.*

SERVIS I JAMSTVO

Mi preporučujemo da se servisiranje svih alata izvodi u Dremel servisnom centru.

Ovaj Dremel proizvod posjeduje jamstvo sukladno odredbama propisanim zakonom/specifičnim za zemlju; oštećenja uslijed normalne uporabe i krošenja, preopterećenja ili neprikladnog rukovanja isključena su iz okvira jamstva.

U slučaju pritužbi, nerastavljeni alat i/ili punjač pošaljite trgovcu zajedno s dokazom o kupnji.

KONTAKT DREMEL

Za daljnje informacije o uslugama i jamstvu, asortimanu proizvoda Dremel, podršci i telefonskoj službi, posjetite www.dremel.com.

BUKA I VIBRACIJA

Razina zvučnog tlaka (standardno odstupanje 3 dB) dB(A)	57
Razina vibracije (vektorski zbroj triju pravaca) m/s ²	1,4
Odstupanje vibracije K m/s ²	1,5

НАПОМЕНА: Naznačena ukupna vrijednost vibracija izmjerena je u skladu sa standardnim metodama ispitivanja, a može se koristiti za međusobne usporedbe alata. Također se može koristiti za preliminarnu procjenu izloženosti.

Emisija vibracije tijekom stvarne uporabe alata može se razlikovati od navedene ukupne vrijednosti ovisno o načinima na koje se koristite alatom. Napravite procjenu izlaganja u stvarnim uvjetima uporabe i identifikirajte sigurnosne mjere za osobnu zaštitu u skladu s tim (uzimajući u obzir sve dijelove radnog ciklusa kao što su vremena u kojima je alat isključen i kad radi praznim hodom dodatno uz vrijeme aktiviranja).

ZBRINJAVANJE

Alat, baterije, pribor i ambalažu potrebno je razvrstati za ekološki prihvatljivo recikliranje.

SAMO ZA ZEMLJE EU ⑤

Prema europskoj Direktivi 2012/19/EZ o otpadnoj električnoj i elektroničkoj opremi i njezinoj provedbi u nacionalnom zakonodavstvu alati koji više nisu uporabivi moraju se odvojeno prikupljati i odložiti na ekološki prihvatljiv način.

SR

КОРИШЋЕНИ СИМБОЛИ

- ① ПРОЧИТАЈТЕ ОВА УПУТСТВА
- ② ОДВОЈИВ УРЕЂАЈ ЗА НАПАЈАЊЕ
- ③ КОРИСТИТЕ ЗАШТИТУ ЗА ОЧИ
- ④ КОРИСТИТЕ МАСКУ ЗА ПРАШИНУ
- ⑤ НЕ БАЦАЈТЕ ЕЛЕКТРИЧНИ АЛАТ У КОМУНАЛНИ ОТПАД

ОПШТА БЕЗБЕДНОСНА УПУТСТВА

▲ УПОЗОРЕЊЕ ПРОЧИТАЈТЕ СВА БЕЗБЕДНОСНА УПОЗОРЕЊА И УПУТСТВА

Непоштовање ових упозорења и упутстава може да проузрокује повреде.

ЛИЧНА СИГУРНОСТ

- Будите опрезни, пазите шта радите док рукујете алатом и будите разборити. Не користите алат ако сте уморни или под утицајем дроге, алкохола или лекова. Тренутак непажње током руковања алатом може за резултат да има озбиљне повреде лица.**
- Користите личну заштитну опрему. Увек носите заштиту за очи.**
- Не развлачите. Све време одржавајте одговарајући положај и равнотежу. То омогућава бољу контролу алата у неочекиваним ситуацијама.**
- Обуците се примерено. Немојте носити широку одећу или накит. Косу, одећу и рукавице држите далеко од покретних делова. Широка одећа, накит или дува коса могу да се запетљају међу покретне делове.**

КОРИШЋЕЊЕ И ОДРЖАВАЊЕ АЛАТА

- Немојте форсирати алат. Користите одговарајући алат за ваше потребе. Одговарајућим алатом урадићете посао боље и сигурније у брзини за коју је конструисан.**
- Немојте користити алат ако прекидач on/off не ради. Алат који не може да се контролише помоћу прекидача је опасан и мора да се поправи.**
- Алат који не употребљавате држите изван домаћај деце и немојте дозволити да алатом рукују особе које нису упознате са њим или овим упутством. Алати су опасни у рукама корисника који нису обучени.**
- Одржавајте алате. Проверите да ли су покретни делови добро подешени или причвршћени, као и то да ли су делови у исправном стању и све друге услове који би могли да утичу на рад алата. Ако је алат оштећен, дајте га на поправку пре поновне употребе. Узрок многих несрећа је лоше одржавање алата.**
- Ако постоји било каква могућност да машина или детерџенти могу да оштете површину или јој промене боју, препоручујемо вам да пре употребе тестирате компатибилност на неупадљивом месту.**
- Немојте користити нерастворене киселине, ацетон или раствараче.**
- Немојте користити запаљиве течности.**
- Немојте додиривати нити уметати проводничке предмете (као што су одвијачи или слично) у micro-USB прикључак.**
- Не вршите никакве промене или измене на алату. Неовлашћене измене могу да наруше безбедност машине, да доведу до повећане буке и вибрација, као и до лоших перформанси.**
- Користите алат, прибор и делове алата у складу са овим упутствима узимајући у обзир радне услове и посао који треба да се обави. Употреба алата за послове који нису предвиђени може да проузрокује опасне ситуације.**

КОРИШЋЕЊЕ И ОДРЖАВАЊЕ АЛАТА НА БАТЕРИЈЕ

- Допуњујте само пуњачем који је произвођач навео. Пуњач који одговара једном типу батерије**

- може створити ризик од пожара ако се користи са другим батеријама.
- Користите алат искључиво са посебно намењеним батеријама. Користићење било које друге батерије може створити ризик од повреде и пожара.
 - Кад се батерије не користе, држите их далеко од других металних предмета као што су спајалице за папир, метални новац, ексери, завртњи или други ситни метални предмети који могу да проузрокују повезивање једног прикључка батерије са другим. Кратак спој терминала батерије може изазвати опекотине или пожар.
 - Услед неправилне употребе, течност може исцурети из батерије; избегавајте контакт. Ако случајно дође до контакта, исперите водом. Уколико течност дође у контакт са очима, потражите додатну медицинску помоћ. Течност из батерије може изазвати иритацију или опекотине.

СИГУРНОСНА УПУТСТВА ЗА СВЕ РАДОВЕ

- Руковац мора да користи машину у складу са прописима. Потребно је да узме у обзир локалне прописе и да буде свестан других особа, посебно деце, када рукује машином.
- Потребно је посебно водити рачуна када се машина користи на висини.
- Немојте се нагињати кроз прозор када користите машину.
- Руковац је одговора за особе у радном простору.
- Не употребљавајте прибор који произвођач алата није изричито предвидео и препоручио за овај алат. Само зато што можете прибор причврстити на вашем алату не гарантује безбедну употребу.
- Дозвољени број обртаја употребљеног прибора мора да буде најмање једнак највећој брзини означеној на алату. Прибор који се okreће брже од дозвољеног, може се уништити.
- Спољни пресек и дебелина употребљеног прибора морају одговарати мерним подацима вашег алата. Није могуће довољно заштитити и контролисати погрешно измерен употребљени прибор.
- Навоји за монтажу морају да одговарају навоју вретена. За прибор који се монтира прирубницама, отвор за осовину прибора мора да одговара локационом пречнику прирубнице. Прибор који тачно не одговара елементу путем којега треба да буде причвршћен за алат неће бити лепо балансиран, вибрираће веома јако и може довести до губитка контроле над уређајем.
- Не користите оштећене употребљене приборе. Пре сваког коришћења проверите прибор. На пример, да ли су абразивни точкови зацепљени и напрсли, подметачи напрсли, излизани или јако похабани или да ли на жичаним четкама има слободних или поломљених жица. Ако алат или употребљени прибор падну, проверите да ли су оштећени или поставите неоштећени прибор. Ако сте узети прибор проверили и употребили, држите се као и особе које се налазе у близини изван равни употребљеног прибора који се okreће и пустите прибор да један минут ради са највећим бројем обртаја. Оштећени употребљени прибори углавном се у овом времену проба ломе.
- Није предвиђено да овај уређај користе особе

- (укључујући децу) са смањеним физичким, сензорним или менталним способностима или којима недостају искуство и знање осим ако имају надзор или су добили упутства у вези са употребом уређаја од особе која је одговорна за њихову безбедност.
- Пазите код других особа на сигурно растојање до вашег радног подручја. Лица која ступе на радно подручје морају носити опрему за личну заштиту. Поломљени делови радног комада или поломљени употребљени прибори могу летети и проузроковати повреде изван директног радног подручја.
 - Не остављајте никада алат пре него што се употребљени прибор потпуно умири. Прибор који се okreће може доћи у контакт са површином за одлагање, услед чега се може изгубити контрола над алатом.
 - Не остављајте алат да ради док га носите. Ваше одело може бити захваћено случајним контактом са електричним алатом који се okreће и употребљени прибор може се завити у ваше тело.
 - Деца би требало да буду под надзором како бисте се уверили да се не играју са уређајем.



НЕМОЈТЕ ДА РАДИТЕ СА МАТЕРИЈАЛИМА КОЈИ САДРЖЕ АЗБЕСТ (азбест се сматра канцерогеним)



ПРЕДУЗМИТЕ ЗАШТИТНЕ МЕРЕ АКО ТОКОМ РАДА МОЖЕ НАСТАТИ ПРАШИНА КОЈА ЈЕ ШТЕТНА ПО ЗДРАВЉЕ, ЗАПАЉИВА ИЛИ ЕКСПЛОЗИВНА (неке врсте прашине се сматрају канцерогеним); носите заштитну маску против прашине и користите усисивач за прашину/отпатке ако га је могуће прикључити

СПЕЦИФИКАЦИЈЕ

Број модела	PC10
Напон	3,6 V
Брзина	2.200/мин
Макс. прибор \varnothing	64 mm
Капацитет батерије	7,2 Wh
Тежина	0,452 kg

ПУЊАЧ

Улазна снага	100-240 Vac, 50/60 Hz, 150 mA
Изразна снага	5,0 Vdc, 1,0 A
Тежина	0,1 kg

Увек проверите да ли је напон напајања исти као и напон исказан на плочи са називом пуњача.

ОПШТЕ ⑥

- Дршка
- Micro USB прикључак
- Лампиче пуњења
- Завртањ са навојем
- Micro USB
- USB кабл за пуњење
- USB
- Адаптер за напајање
- Дугме за укључивање/искључивање
- Отвор
- Иглица
- Заштита од прскања*
- Жичана четка – PC364*
- Подметач

- O. Страна петље
 - P. Прибор
 - Q. Бели диск са гумицом од пене за брисање – PC362*
 - R. Плави диск од микровлакани који не оставља огреботине – PC363*
 - S. Браон издржљиви абразивни диск – PC361*
- *) није стандардно укључено

ПУЊЕЊЕ И БАТЕРИЈЕ

- **Овај пуњач могу користити деца узраста од 8 година и старија, као и особе које имају сензорна или ментална ограничења или мањак искуства или знања, ако их особа одговорна за њихову безбедност надзире или им даје упутства за безбедну употребу пуњача и ако они разумеју повезане опасности (у супротном, постоји ризик од грешака при раду и повреда)**
- **Надзирите децу (то ће осигурати да се деца не играју пуњачем)**

- Користите само пуњаче који одговарају исправним спецификацијама као што је претходно описано. ⑦
- DREMEL пуњач 26150510AB (УК 26150510АС) компатибилан са овим алатом
- Немојте излагати алат/пуњач/батерију киши
- Немојте пунити батерију у влажним или мокрим срединама
- Немојте користити оштећен пуњач; однесите га у неки од службено регистрованих DREMEL сервиса ради провере безбедности
- Немојте користити пуњач ако су кабл или утикач оштећени; требало би одмах заменити кабл или утикач у једном од службено регистрованих DREMEL сервиса
- Немојте користити оштећену батерију; требало би је одмах заменити
- Немојте демонтирати пуњач или батерију
- Немојте покушавати поново пунити једнократне батерије пуњачем
- Дозвољене амбијенталне температуре (алат/пуњач/ батерија):
 - током пуњења 0...+45°C

- током рада -20...+50°C
- током складиштења -20...+50°C

ПУЊЕЊЕ БАТЕРИЈЕ

Користите адаптер за напајање који одговара спецификацијама пуњача изнад за пуњење алата Dremel Versa.

Пуните Dremel Versa помоћу USB кабла којег је обезбедила компанија Dremel. Употреба других USB каблова може да доведе до оштећења алата или имовине, као и повреда.

Ваш Dremel PC10 се не испоручује потпуно напуњен из фабрике. Побрините се да напуните батерије алата пре првог коришћења.

1. Поставите USB кабл „F“ у USB прикључак струјног адаптера „H“. Ако струјни адаптер није испоручен, пуните алатку коришћењем 5V/1A минималног USB напајања.
2. Поставите струјни адаптер „H“ у стандардну струјну утичницу.
3. Поставите micro USB „E“ у Micro USB прикључак „B“.
4. Индикатор пуњења батерије „I“ показује напредак пуњења. Плава LED лампица која се налази на кућишту алата испод USB утичнице ће се укључити како би сигнализирала да се батерија пуни. Када је алат потпуно напуњен (око 2 сата и 45 мин.), пуњење ће се аутоматски зауставити, а плава LED лампица ће се искључити.
5. Нормално је да се дршка алата загреје током пуњења.
Напомена: функција пуњења се зауставља док алат ради и наставља се поново након искључивања алата.
6. Када је батерија потпуно напуњена, откачите Micro USB крај кабла „E“ из алата
7. Извуците струјни адаптер из струјне утичнице (осим ако не пуните други алат).
8. Када се батерија испразни, алат ће се аутоматски искључити. То ће бити изненадно заустављање наспрот успоравању алата. Једноставно напуните алат.

ВАЖНЕ НАПОМЕНЕ У ВЕЗИ СА ПУЊЕЊЕМ

Литијум-јонска батерија остаје напуњена кад је алат одложен и до 2 године тако да је увек спреман када вам затреба.

- Пуњач је дизајниран за брзо пуњење батерије само кад је температура батерије у распону од 0°C до 45°C.
 - Знатно смањење времена коришћења по једном пуњењу може да значи да је животног век батерије при крају и да батерија треба да се замени. За сервис алата, обратите се једном од службено регистрованих DREMEL сервиса
 - Ако се батерија не пуни исправно:
 - a. Проверите волтажу на утичници тако што ћете прикључити неки други електрични уређај.
 - b. Проверите да ли је утичница спојена на светлећи прекидач који искључује струју кад су светла угашена.
 - c. Проверите да ли су запрљани USB прикључци. Очистите их памучном крпом и алкохолном ако је потребно.
 - d. Проверите да ли је USB кабл правилно повезан са алатом и струјни адаптер.
 - e. Ако и даље нема исправног пуњења, пошаљите алат и струјни адаптер у Dremel сервис.
- Напомена: Коришћењем струјних адаптера или батерије које није продао Dremel може да се поништи гаранција.*

ПРИБОР

УВЕК ИСКЛУЧИТЕ АЛАТ ПРЕ ПРОМЕНЕ ПРИБОРА

Користите само Dremel алат који је тестиран и који је високо продуктиван. Уверите се да сте прочитали упутства приложена уз ваш Dremel прибор за даље информације о његовој употреби. Пажљиво рукујте прибором и складиштите га.

ЗАМЕНА ПРИБОРА ⑧

Да бисте смањили ризик од повреда, увек будите сигурни да је алат искључен у положају „OFF“ пре пуњења прибора, замене подметача, уклањања заштите од прскања или сервисирања алата.

ДОДАВАЊЕ ЗАШТИТЕ ОД ПРСКАЊА ⑧

Да бисте додали заштиту од прскања: поравнајте иглице на заштити са прорезима на кућишту алата. Окрећите у смеру супротном од кретања казaljки на сату све док не буде чврсто спојено са алатом. Морате да спојите заштиту од прскања пре него што прикључите подметач.

ДОДАВАЊЕ ПОДМЕТАЧА ⑧

Да бисте додали подметач: поравнајте са навојима излазне основе и причврстите руком плочу у смеру супротном од кретања казaljки на сату.

ДОДАВАЊЕ ПРИБОРА ⑧

Додајте се спајају за подметач помоћу система качења. Да бисте додали: поравнајте страну прибора са „петљом“ са страном са „куком“ подметача на алату. Поравнајте прибор што је ближе могуће центру подметача како би се окретала концентрично ради оптималног учинка и лакоће коришћења. Прибор ће извиривати преко подметача, што омогућава кориснику да ради у ћошковима и тесним просторима.

Да бисте скинули: повуците прибор са подметача. Држите прибор за материјал који држи „петљу“ и ољушите га са подметача уместо да хватате за материјал сунђера/микровлакана.

Да бисте спојили жичану четку: прво потпуно уклоните подметач, а затим додајте четку тако што ћете поравнати навоје излазне основе и руком причврстити жичану четку у смеру супротном од кретања казaljки на сату.

УПОТРЕБА

▲ КОРИСТИТЕ САМО DREMEL® VERSA ПРИБОР. ДРУГИ ПРИБОР НИЈЕ ПРОЈЕКТОВАН ЗА ОВАЈ АЛАТ И МОЖЕ ДОВЕСТИ ДО ПОВРЕДЕ ИЛИ ОШТЕЋЕЊА ИМОВИНЕ. *Складиште прибор на сувом и умереном окружењу како бисте избегли његово пропадање.*

▲ УВЕК ПОШТУЈТЕ УПУТСТВА ЗА ПРИМЕНУ, ОДЛАГАЊЕ НА ОТПАД И УПОЗОРЕЊА ПРОИЗВОЂАЧА СРЕДСТВА ЗА ЧИШЋЕЊЕ. *Неправилна употреба може да доведе до повреде и оштећења имовине.*

Dremel Versa је пројектован за рад са средствима за чишћење у спреју, у облику пене, гела или течности. Пре коришћења средстава за чишћење, прочитајте и прватите упозорења произвођача и упутство за употребу. Покријте околни простор где чистите како бисте га заштитили од спреја. Користите заштиту од прскања на отвореним површинама како бисте ограничили

расипање спреја. Препоручујемо да директно наносите воду и средство за чишћење на површину којој је потребно чишћење и/или на прибор. Ако директно наносите воду или средство за чишћење на прибор, отресите прекомерну течност или пустите алат да „пулсира“ брзим пребацавањем између укљученог „on“, па искљученог „off“ у затвореним просторима (нпр. У канти или судопери) како бисте смањили прскање. Да бисте започели чишћење, притисните и отпустите дугме за укључивање/искључивање (слика 1) док прибор додирује површину којој је потребно очистити. Алат ће брзо достићи своју брзину. Нежно притисните површину за чишћење, немојте прејакно притискати, пустите да алат одради сав посао. Померајте алат кружно. Немојте држати алат на једној тачки дуже од 5 секунди.

За искључивање алата, притисните и пустите дугме за укључивање/искључивање.

ЕЛЕКТРОНСКИ НАДЗОР

Ваш алат је опремљен са интерним електронским системом за надзор који помаже у повећању перформанси мотора и батерије ограничавањем струје када је алат преоптерећен или дође до блокаде. Ако алат превисе дуго буде блокиран, аутоматски ће се искључити. Када се то деси, једноставно притисните и отпустите дугме за укључивање/искључивање двапут како бисте поново покренули алат и наставите са његовим коришћењем.

Кад се батерија готово испразни, могуће је да алат почне да се искључује чешће него иначе. Ако се то догоди, онда је време да поново напуните батерију алата.

ПРИБОР

Пакет садржи подлогу, заштиту од прскања и 4 различита прибора. Пре чишћења целог посла, тестирајте мали део површине којој намеравате да очистите како бисте проверили прихватљивост.

ЗАШТИТА ОД ПРСКАЊА

Препоручујемо да користите заштиту од прскања за сва мокра чишћења. Држите заштиту од прскања у „продуженом“ положају док алат ради како бисте ограничили прскање воде и средстава за чишћење. Да бисте допрели до тесних простора, заштита од прскања може бити увучена у „подигнути“ положај. Да бисте у потпуности уклонили заштиту од прскања, искључите прибор, одвртните подлогу, а затим окрените заштиту од прскања за четврт окрета како бисте је скинули. Вратите подлогу на место.

БЕЛИ ДИСК СА ГУМИЦОМ ОД ПЕНЕ ЗА БРИСАЊЕ – РС362

Вишенаменски диск се препоручује за коришћење на тврдим површинама, као што су радне плоче, стакло, подови, лајсне, врата, неофарбани зидови, ципеле и уређаји који нису од нерђајућег челика. Услед микроабразивне технологије, диск ће вам помоћи да уклоните мрље без абразивног средства за чишћење. Међутим, ако површина која се чисти није довољно тврда, материјал може да остави fine огреботине. Пре употребе тестирајте мали простор лаганим притиском. Не препоручујемо за следеће површине: Дрво са високим сјајем, полирано, четкано, сатенско, имитација или огољено; бакар, нерђајући челик, нелепљиви премаз или каросерија кола.

ПЛАВИ ДИСК ОД МИКРОВЛАКАНА КОЈИ НЕ ОСТАВЉА ОГРЕБОТИНЕ – РС363

Препоручујемо за тешке послове без стварања огреботина. Добро за коришћење на шерпама и

лонцима, спољним деловима роштиља, судопери, шпорету и решеткама шпорета, кухињским уређајима и алату/опреми за рад на отвореном.

ОБРАОН ИЗДРЖЉИВИ АБРАЗИВНИ ДИСК – РС361

Абразивни диска има уређајни шљунак за послове који захтевају аерисивније чишћење и уклањање, као што су припрема метала, баштенски намештај, уклањање фарбе, нелакирано посуђе и још много тога. Брзо сече кроз тврдокорну залепљену прљавштину и уклања је.

ЦРНА НАЈЛОН ЖИЧАНА ЧЕТКА – РС364

Користи се за примене са јаким рибањем, као што су: малтер, фелне за гуме, судопере, спојеве, опрема, намештај на тераси и разне друге површине у купатилу и кухињи.

Трајне полипропиленске чекиње су израђене под углом како бисте боље могли да допрете до углова.

ЗАШТИТА ОД ЗАГЛАВЉИВАЊА

Овај алат има могућност заштите мотора и батерије у случају заглављивања. Ако примењујете превелики притисак на алат превише дуго, мотор ће се зауставити. Једноставно скините алат са материјала на ком сте се задржали и поново покрените алат помоћу дугмета за укључивање/искључивање. Кад се батерија готово испразни, могуће је да алат почне да се аутоматски искључује чешће него иначе. Ако се то догоди, онда је време да поново напуните батерију.

ОДРЖАВАЊЕ И ЧИШЋЕЊЕ

▲ УНУТРА НЕМА ДЕЛОВА КОЈЕ МОЖЕ ДА СЕРВИСИРА КОРИСНИК. ПРЕВЕНТИВНО ОДРЖАВАЊЕ КОЈЕ ВРШЕ НЕОВАЛАШЋЕНА ЛИЦА МОЖЕ ДА ИМА ЗА РЕЗУЛТАТ ПОГРЕШНО ПОВЕЗАНЕ УНУТРАШЊЕ ЖИЦЕ И КОМПОНЕНТЕ ШТО МОЖЕ ДА ПРОУЗРОКУЈЕ ОЗБИЉНЕ ОПАСНОСТИ.

Алат може да се чисти помоћу компресованог ваздуха. Увек носите заштиту за очи кад чистите алат помоћу компресованог ваздуха.

▲ ДА БИСТЕ ИЗБЕГЛИ НЕСРЕЋЕ, УВЕК ИСКЉУЧИТЕ АЛАТ И/ИЛИ ПУЊАЧ ИЗ ИЗВОРА НАПАЈАЊА ПРЕ ЧИШЋЕЊА

Отвори за вентилацију и полуге прекидача морају да буду чисти и слободни од страних честица. Немојте да покушавате да чистите алат уметањем оштрих предмета кроз отвор.

▲ ОДРЕЂЕНА СРЕДСТВА ЗА ЧИШЋЕЊЕ И РАСТВАРАЧИ ОШТЕЋУЈУ ПЛАСТИЧНЕ ДЕЛОВЕ.
Нека од њих су: бензин, угљен тетрахлорид, хлорисани растварачи за чишћење, амонјак и детерџенти за домаћинство који садрже амонјак.

СЕРВИС И ГАРАНЦИЈА

Ми препоручујемо да се сервисирање свих алата изводи у Dremel сервису.

Овај Dremel производ поседује гаранцију у складу са одредбама прописаним законом специфичним за земљу; оштећења услед нормалног коришћења и трошења, реоптерећења или непрописно коришћење искључени су из оквира гаранције.

У случају жалбе продавцу пошаљите нерасклопљени алат и/или пуњач заједно са доказом о куповини.

КОНТАКТИРАЈТЕ DREMEL

За више информација о сервису и гаранцији, као и асортиману предузећа Dremel, подршци и телефонској линији, посетите www.dremel.com.

БУКА И ВИБРАЦИЈА

Ниво звучног притиска (стандардно одступање 3dB) dB(A)	57
Вибрација (троосни векторски збир) m/s ²	1,4
Неизвесност вибрације K m/s ²	1,5

НАПОМЕНА: Наведена укупна вредност вибрације је добијена мерењем које је извршено у складу са стандардним методом тестирања и може да се користи за поређење једног алата са другим. Такође може да се користи у прелиминарним проценама изложености.

Емисија вибрације за време стварне употребе алата може да се разликује од наведене укупне вредности зависно од начина на који користите алат. Направите процену излагања у стварним условима употребе и идентификујте сигурносне мере за личну заштиту у складу са тим (узимање у обзир свих делова радног циклуса као што су времена у којима је алат искључен и када ради празним ходом додатно уз време активирања).

ОДЛАГАЊЕ

Алат, батерије, прибор и амбалажу би требало сортирати за еколошку рециклажу.

САМО ЗА ЗЕМЉЕ ЕУ ⑤

У складу са Европском директивом 2012/19/ЕЗ о отпаду од електричне и електронске опреме и њене примене у складу са националним законом, алати којима је истекао век трајања морају да се скупљају одвојено и одлажу на еколошки исправан начин.

МК

УПОТРЕБЕНИ СИМБОЛИ

- ① ПРОЧИТАЈТЕ ГИ ОВИЕ УПАТСТВА
- ② ЕДИНИЦА ЗА НАПОЈАВАЊЕ ШТО СЕ ОТСТРАНУВА
- ③ УПОТРЕБЕТЕ ЗАШТИТА ЗА ОЧИТЕ
- ④ УПОТРЕБЕТЕ МАСКА ПРОТИВ ПРАШИНА
- ⑤ ЕЛЕКТРИЧНИОТ АЛАТ НЕ ФРЛАЈТЕ ГО ВО ОТПАДОТ ЗА ДОМАКИНСТВОТА

ОПШТИ БЕЗБЕДНОСНИ ПРЕДУПРЕДУВАЊА

▲ ПРЕДУПРЕДУВАЊЕ ПРОЧИТАЈТЕ ГИ СИТЕ БЕЗБЕДНОСНИ ПРЕДУПРЕДУВАЊА И СИТЕ УПАТСТВА

Ако не се следат предупредувањата и упатствата, може да дојде до повреда.

ЛИЧНА БЕЗБЕДНОСТ

а. Бидете внимателни, внимавајте што правите

- и користете здрав разум додека ракувате со електричниот алат. Не користете го електричниот алат ако сте уморни или под влијание на дрога, алкохол или лекаства. Само еден момент на невнимание додека ракувате со електричен алат може да доведе до сериозни телесни повреди.
- b. Користете опрема за лична заштита. Секогаш носете заштита за очите.
- c. Не пресегнувајте се премногу. За сето време одржувајте стабилна положба и рамнотежа. Тоа Ви овозможува подобра контрола над електричниот алат во неочекувани ситуации.
- d. Носете прописна облека. Немојте да носите широка облека или накит. Косата, облеката и нараквите држете ги понастрана од подвижните делови. Широката облека, накитот или долгата коса можат да се заплеткаат меѓу подвижните делови.
- b. Користете го алатот само со специфично дизајнираните батерии. Употребата на било кој друг вид батерии може да предизвика ризик од повреди и пожар.
- c. Кога батериите не се користат, држете ги настрана од други метални предмети какви што се спојки, метални пари, клучеви, клинови, шrafoви или други ситни метални предмети кои можат да предизвикаат спојување на едниот приклучок на батеријата со другиот. Краткото спојување на приклучоците на батериите може да предизвика изгореници или пожар.
- d. Во случај на ненаменска употреба, течноста може да истече од батеријата; избегнувајте контакт. Ако дојде до случаен контакт, измијте се со вода. Ако течноста дојде во контакт со очите, побарајте медицинска помош. Течноста која истекла од батериите може да предизвика иритација или изгореници.

УПОТРЕБА И ОДРЖУВАЊЕ НА АЛАТОТ

- a. Немојте да го форсирате алатот. Користете соодветен алат кој е потребен за вашата дадена ситуација. Со соодветниот алат подобро и побезбедно ќе ја завршите работата за која е дизајниран.
- b. Немојте да го користите алатот доколку не работи прекинувачот за вклучување и исклучување. Секој алат којшто не може да се контролира со помош на прекинувач, е опасен и мора да се поправи.
- c. Чувајте го алатот подалеку од дофат на деца и не дозволувајте им на лицата кои не се упатени во алатот или во овие упатства да ракуваат со него. Алатите можат да бидат опасни во рацете на корисници кои не се обучени.
- d. Одржувајте ги алатите. Проверете дали спојните или подвижните делови се добро нагодени, дали деловите се во исправна состојба, и сите други услови кои би можеле да влијаат врз работата со алатот. Ако алатот е оштетен, дајте го на поправка пред повторната употреба. Многу несреќи биле предизвикани од лошо одржуван алат.
- e. Ако постои некаква можност да биде оштетен од машината или детергенти или површината да се обезбод, се препорачува да се провери компатибилноста на безбедно место пред употребата.
- f. Не користете нерастворени киселини, ацетон или разредувачи.
- g. Не користете запаливи течности.
- h. Не допирајте или не внесувајте спроводливи предмети (како шрафцигер или слично) во micro-USB отворот.
- i. Немојте да вршите никакви промени или модификации на машината. Неовластените модификации може да ја попречат безбедноста на вашата машина, да предизвикаат зголемена бучава и вибрации и слаба работа.
- j. Алатот, приборот и бургините користете ги во согласност со овие упатства, земајќи ги предвид работните услови и работата што треба да се заврши. Употребата на алатот за работи за коишто тој не е предвиден, може да предизвика опасни ситуации.

КОРИСТЕЊЕ И ОДРЖУВАЊЕ НА АЛАТОТ НА БАТЕРИИ

- a. Полнете само со помош на полнач којшто го препорачува производителот. Полначот кој одговара за еден вид батерии може да предизвика пожар ако се користи со друг вид батерии.

БЕЗБЕДНОСНИ УПАТСТВА ЗА СИТЕ ВИДОВИ ОПЕРАЦИИ

- a. Операторот мора да ја користи машината согласно законите. Тој/таа мора да ги земе предвид локалните услови и да биде свесен/свесна за останатите луѓе, особено децата, додека работи со машината.
- b. Особена грижа треба да се примени кога се користи машината на височина.
- c. Не наведнувајте се низ прозорецот додека ја користите машината.
- d. Операторот е одговорен за луѓето што работат во областа.
- e. Не користете прибор кој не е специјално дизајниран и препорачан од страна на производителот на алатот. Самата можност да се приклучи прибор на вашиот алат, не означува дека тој е сигурен и безбеден за работа.
- f. Номиналната брзина на додатокот мора да биде поголема или еднаква на максималната брзина што е означена на алатот. Додатокот што работи со брзина поголема од неговата номинална брзина, може да се скрши и да се разлета.
- g. Надворешниот пречник и дебелината на вашиот прибор мора да бидат во рамките на капацитетот на алатот. За несоодветно димензионираните додатоци не може адекватно да се постави заштита и да се контролираат.
- h. Приборот со навојно прикачување мора да се совпаѓа со навојот на вретеното. Отворот на приборот што се прикачува со подлошки мора да се совпаѓа со дијаметарот на подлошката. Приборот кој не одговара на вретеното на алатот ќе се врти ексцентрично, додатно ќе вибрира и може да предизвика губење на контролата.
- i. Немојте да користите оштетен прибор. Проверете пред секоја употреба дали на приборот, како што е брусната плоча или брусната подлога, дали има пукнатинки и дали се прекумерно избавени и дали на жичената четка има лавави или искршене жици. Ако алатот или приборот ви паднале, проверете дали има оштетувања или монтирајте нештетен прибор. По прегледувањето и монтирањето на приборот, оддалечете се и останатите присутни лица од површината на ротациониот прибор и вклучете го електричниот алат да работи во траење од една минута со максимален број на вртежи.

Оштетениот прибор обично ќе се скрши во текот на ова тестирање.

- j. Овој уред не е наменет за употреба од страна на лица (вклучително деца) со намалени телесни, сензорни или ментални способности, или лица кои немаат доволно искуство и знаење, освен ако се под надзор и ако добиваат упатства за ракување со уредот од лице кое е одговорно за нивната безбедност.
- k. Лицата кои се наоѓаат во близина нека стојат на доволна оддалеченост од работниот простор. Лицата што ќе останат во Вашиот работен простор мора да носат опрема за лична заштита. Честички од работниот предмет или од скршениот прибор можат да летаат наоколу и да предизвикаат повреда надвор од непосредниот работен простор.
- l. Никогаш не спуштајте го алатот додека движењето на приборот целосно не запре. Ротирачкиот прибор може да ја зафати површината на која го оставаате, а вие да изгубите контрола над алатот.
- m. Никогаш не вклучувајте го алатот додека го носите. Случајниот контакт со ротациониот прибор би можел да Ви ја зафати облеката, а некој дел од приборот би можел да Ви се зарие во телото.
- n. Децата треба да бидат надгледувани за да се осигурите дека нема да си играат со уредот.



НЕМОЈТЕ ДА РАБОТИТЕ СО МАТЕРИЈАЛИ ШТО СОДРЖАТ АЗБЕСТ (азбестот се смета за канцероген)



ПРЕЗЕМЕТЕ ЗАШТИТНИ МЕРКИ АКО ВО ТЕКОТ НА РАБОТАТА СЕ СОЗДАДЕ ПРАШИНА КОЈА Е ШТЕТНА ПО ЗДРАВЈЕТО, ЗАПАЛЛИВА ИЛИ ЕКСПЛОЗИВНА (некои видови прашина се сметаат за канцерогени); носете заштитна маска против прашина и користете правосмукалка за отпадоци, ако може да се приклучи

СПЕЦИФИКАЦИИ

Број на моделот.	PC10
Напон	3,6 V
Брзина	2.200/min
Макс. прибор \varnothing	64 mm
Капацитет на батеријата	7,2 Ah
Тежина	0,452 kg

ПОЛНАЧ

Влез	100-240 Vac, 50/60 Hz, 150 mA
Излез.	5,0 Vdc, 1,0 A
Тежина	0,1 kg

Секогаш проверете дали напонот е ист како напонот што е наведен на плочката од полначот.

ОПШТО ⑥

- A. Дршка
- B. Micro USB порта
- C. Сијалички за полнење
- D. Навоен врат на осовинка
- E. Micro USB
- F. USB кабел за полнење
- G. USB
- H. Адаптер за напојување
- I. Копче за вклучување/исклучување

- J. Отвор
 - K. Игличка
 - L. Заштита од прскање*
 - M. Четка - PC364*
 - N. Брусна подлога
 - O. Задна страна
 - P. Прибор
 - Q. Подлога за бришење бела пена – PC362*
 - R. Сина микрофибер подлога што не се гребе – PC363*
 - S. Кафена абразивна подлога за тешки работи – PC361*
- *) не е стандардно вклучено

ПОЛНЕЊЕ И БАТЕРИИ

- Овој полнач може да го употребуваат деца на 8-годишна возраст и поголеми, како и лица коишто имаат физички, сензорни или ментални ограничувања или недостаток од искуство или познавање само доколку лицето одговорно за нивната безбедност ги надгледува или им дава инструкции како безбедно да го користат полначот, и само доколку ги разбираат опасностите од користењето (инаку постои опасност за грешки во работењето или за повреди).
- Надгледувајте ги децата (така ќе се осигурите дека тие не си играат со полначот)
- Користете само полначи што се совпаѓаат со точните спецификации како што е претходно опишано. ⑦
- DREMEL полнач 26150510AB (У.К. 26150510AC) компатибилен со оваа алатка
- Не изложувајте ја алатката/полначот/батеријата на дожд
- Не полнете ја батеријата во услови на влага

- Не употребувајте го полначот кога тој е оштетен. Однесете го на безбедносна проверка кај официјален DREMEL сервисер
- Не го употребувајте полначот кога се оштетени кабелот или приклучокот; треба веднаш да ги замените кај еден од официјалните сервисери на DREMEL
- Не употребувајте ја батеријата кога е таа оштетена. Треба веднаш да се замени
- Не расклопувајте го полначот или батеријата
- Не обидувајте се да полните батерии што не се за повторно полнење со овој полнач
- Дозволена амбиентална температура (алат/полнач/батерија):
 - 0...+45°C кога се полни
 - -20...+50°C додека работи
 - -20...+50°C при складирање
- Ако батеријата не се полни исправно:
 - а. Проверете го напонот на излезот така што ќе приклучите некој друг електричен уред.
 - б. Проверете дали излезот е поврзан со прекинувач за светло кој ја исклучува струјата кога светлата се исклучени.
 - в. Проверете ги USB терминалите за валканици. Ако е потребно, исчистете ги со памучна крпа и алкохол.
 - д. Проверете за да видите дали USB кабелот е соодветно поврзан со алатката и адаптерот за напојување.
 - е. Ако сè уште немате исправно полнење, испратете го алатот и адаптерот за напојување во сервисниот центар на Dremel.

Напомена: Со користењето на адаптери за напојување или батерии кои не ги испорачал Dremel, се поништува гаранцијата.

ПАТРОНОТ СО БАТЕРИЈАТА ЗА ПОЛНЕЊЕ

Користете адаптер за напојување што се совпаѓа со спецификациите горе за полнење Dremel Versa.

Полнење на Dremel Versa со USB кабел од Dremel. Користењето други USB кабли може да резултира со оштетување на алатот и имотот, како и со лични повреди.

Вашиот Dremel PC10 не го добивате фабрички целосно наполнет. Пред првата употреба, не заборавате да го наполните алатот.

1. Приклучете USB кабел „F“ во USB портата на адаптерот за напојување „H“. Ако не е вклучен адаптер за напојување, полнете ја алатката со USB приклучок од минимум 5V/1A.
2. Приклучете го адаптерот за напојување „H“ во стандарден штекер.
3. Приклучете micro USB „E“ во Micro USB портата „B“.
4. Индикаторот за наполнета батерија I го индицира процесот на полнење. Сината LED сијаличка позирана на кукиштето од алатката под USB излезот ќе се вклучи за да сигнализира дека батеријата се полни.
Кога алатот е целосно наполнет (прибл. 2 часа и 45 минути), полнењето автоматски ќе запре и сината LED сијаличка ќе се исклучи.
5. Нормално е за рачката на алатката да се затопли додека таа се полни.
Напомена: функцијата за полнење запира додека алатката работи и продолжува откако таа ќе биде исклучена.
6. Ако батеријата целосно се наполни, исклучете го Micro USB крајот на кабелот „E“ од алатката
7. Исклучете го адаптерот за напојување од штекерот (освен ако полните друга алатка).
8. Кога батеријата е испразнета, алатот ќе се исклучи автоматски. Тоа ќе биде ненадејно запирање, наместо постепеното забавување на вртењето на алатот. Едноставно наполнете ја повторно алатката.

ВАЖНИ НАПОМЕНИ ВО ВРСКА СО ПОЛНЕЊЕТО

Литиумската-јонска батерија ќе стои наполнета додека е складирана најмногу 2 години, така што секогаш ќе биде подготвена кога ви е потребна.

- Полначот е дизајниран за брзо полнење на батеријата само кога температурата е во распон меѓу 0°C и 45°C.
- Значителното смалување на работното време по едно полнење може да значи дека работниот век на батеријата е при крај и дека батеријата треба да се замени. За сервисирање на алатката, стапете во контакт со некоја од официјално регистрираните сервисери на DREMEL

ПРИБОР

СЕКОГАШ ИСКЛУЧУВАЈТЕ ГО АЛАТОТ ПРЕД ДА МЕНУВАТЕ ДОДАТОЦИ

Користете само Dremel алат кој е тестиран и кој е високо продуктивен. Погрижете се да ги прочитате упатствата што Ви се приложени со Вашиот Dremel прибор за натамошни информации во врска со неговата употреба. Внимателно ракувајте и чувајте ги додатоките.

МЕНУВАЊЕ НА ПРИБОРОТ ⑧

За да го намалите ризикот од повреда, секогаш гледајте алатката да биде на „OFF“ пред да го замените приборот, како брусната подлога, пред да ја отстраните заштитата од прскање или пред да го сервисирате алатот.

ПРИКАЧУВАЊЕ НА ЗАШТИТАТА ОД ПРСКАЊЕ ⑧

За да ја прикачите заштитата од прскање: наредете ги игличките на заштитата со отворите на кукиштето на алатот. Вртете спротивно од стрелките на часовникот додека не биде припиена со алатот. Мора да ја прикачите заштитата од прскање пред да ја прикачите брусната подлога.

ПРИКАЧУВАЊЕ НА БРУСНАТА ПОДЛОГА ⑧

За да ја прикачите брусната подлога: порамнете ја со навоите на излезниот врат на осовинка и со прст стегнете ја подлогата во насока на стрелките на часовникот.

ПРИКАЧУВАЊЕ НА ПРИБОРОТ ⑨

Приборот е прикачен за брусната подлога со помош на систем на кука и јамка.

За да го прикачите: порамнете ја задната страна, односно „јамката“, на приборот со страната со „кука“ на брусната подлога на алатката. Порамнете го приборот што е можно повеќе со центарот на брусната подлога, за да се ротира концентрично за оптимални резултати и лесна употреба. Приборот ќе ја надвиснува брусната подлога, што овозможува корисникот да допре до аглите и тесните простори.

За да го отстраните: повлечете го приборот од брусната подлога. Држете го приборот за задната страна и отстранете го од брусната подлога, но не фаќајте го материјалот како сунѓер/микрофибер.

За да ја прикачите четката: прво отстранете ја брусната подлога целосно, потоа прикачете ја четката со порамнување на навоите на излезниот врат на

осовинка и стегнете ја четката со прсти со вртење во спротивна насока од стрелките на часовникот.

КОРИСТЕЊЕ

A **КОРИСТЕТЕ САМО DREMEL® VERSA ПРИБОР. ДРУГОТ ПРИБОР НЕ Е СОЗДАДЕН ЗА ОВАА АЛАТКА И МОЖЕ ДА ПРЕДИЗВИКА ЛИЧНИ ПОВРЕДИ ИЛИ ОШТЕТУВАЊЕ НА ИМОТОТ.** Чувајте го приборот на суво и на амбиентална температура за да избегнете оштетување.

A **СЕКОГАШ УСОГЛАСЕТЕ СЕ СО УПАТСТВОТА ЗА УПОТРЕБА, ИСФРЛАЊЕ И ПРЕДУПРЕДУВАЊЕ ДАДЕНИ ОД ПРОИЗВОДИТЕЛОТ НА СРЕДСТВОТО ЗА ЧИСТЕЊЕ.** Неправилната употреба може да предизвика лична повреда и штета по имотот.

Dremel Versa е создаден да работи со средства за чистење како спреј, пена, гел или течност. Пред да користите раствори за чистење, прочитајте ги и следете ги предупредувањата на производителот, како и упатствата за работа. Заштитете ја околната средина кога чистите за да ја заштитите од прскање. Користете ја заштитата од прскање на отворени површини за да спречите прскање. Се препорачува директна примена на вода и агенс за чистење на површината што треба да се чисти и/или приборот. Ако применувате вода или агенс за чистење директно на приборот, истресете ја прекумерната течност или вклучувајте го и исклучувајте го алатот брзо во заштитена околина (пр. во кофа или лавабо) со цел да спречите прскање. За да започнете со чистењето, притиснете го и пуштете го копчето за вклучување/исклучување (Слика 1) додека приборот е во контакт со површината што треба да се чисти. Алатот веднаш ќе ја постигне потребната брзина. Нежно притиснете ја површината што треба да се чисти, но не притискајте пресилно за алатот да може да работи. Движете го алатот со кружни движења. Не држете го алатот на иста точка повеќе од 5 секунди. За да го исклучите алатот, притиснете го и пуштете го копчето за вклучување/исклучување.

ЕЛЕКТРОНСКО НАДГЛЕДУВАЊЕ

Алатката е опремена со внатрешен електронски систем за надгледување со кој се максимизира работата на моторот и на батеријата со ограничување на струјата во алатката кога има преголем или премал напон. Ако алатот премногу долго мирува, автоматски ќе се исклучи. Штом се случи тоа, само притиснете го и пуштете го копчето за вклучување/исклучување двапати за алатот повторно да стартува, а потоа продолжете го да го користите. Кога батеријата ќе биде речиси празна, алатот може почесто да се исклучува од обично. Доколку се случува ова, време е да се наполни алатот.

ПРИБОР

Комплетот вклучува брусна подлога, заштита од прскање и 4 различни прибори. Тестирајте мал дел од површината што имате намера да ја чистите за да видите дали е прифатливо чистењето.

ЗАШТИТА ОД ПРСКАЊЕ

Се препорачува употреба на заштита од прскање за сите примени на влажно чистење. Држете ја заштитата од прскање во „продолжена“ позиција додека алатот работи со цел заштита од прскање вода и раствор за чистење.

За да допрете до тесните простори, заштитата од прскање може да се вовлече во „горна“ позиција.

За целосно да ја отстраните заштитата од прскање, исклучете го алатот, одвртете ја брусната подлога, а потоа завртете ја заштитата од прскање за четвртина круг за да ја отстраните. Зашрафете ја назад брусната подлога.

ПОДЛОГА ЗА БРИШЕЊЕ БЕЛА ПЕНА – РС362*

Повеќенаменска подлога препорачана за употреба на тврди површини, како работни површини, стакло, под, лајсни, врати, ѕидови што не се фарбани, чевли и рѓосувачки челични уреди. Поради микро-абразивната технологија, подлогата ќе помогне во отстранувањето дамки без потреба за абразивно средство за чистење; сепак, ако површината што се чисти не е доволно тврда, може да се изгребе од материјалот. Тестирајте мал дел со слабо притискање пред употреба.

Не е препорачано за следните површини:

Дрво со висок сјај, полирана и четкана површина, површина од сатен, лажна кожа или гола површина; нерѓосувачки челик; облога што не се лепи или телото на автомобил.

СИНА МИКРОФИБЕР ПОДЛОГА ШТО НЕ СЕ ГРЕБЕ – РС363*

Се препорачува за тешки задачи без гребење. Добро за употреба со теџериња и тапи, надворешноста на скара, лавабо, површината и решетката на шпорет, кујнски уреди и надворешен алат/опрема.

КАФЕНА АБРАЗИВНА ПОДЛОГА ЗА ТЕШКИ РАБОТИ – РС361*

Абразивната подлога има ситен песок за поагресивно чистење и отстранување, како подготовка на метал, мебел за двор, отстранување боја, необложен прибор за готвење и повеќе. Брзо сече и отстранува закоравени маси.

ЦРНА НАЈЛОНСКА ЧЕТКА – РС364

Се користи за тешко четкање, како: талог, фелни од автомобил, лавабо, вградени елементи, опрема, мебел за веранда и разни други површини во бањата и кујната.

Трајните полипропиленски четки се поставени под агол за да можете подобро да навлезете во аглите.

ЗАШТИТА ОД БЛОКАДА

Овој алат има вградена заштита од блокада за да ги штити моторот и батеријата во случај на блокада. Ако примените преголем притисок врз алатката предлог, моторот ќе престане да работи. Едноставно тргнете го алатот од материјалот и рестартирајте го алатот со копчето за вклучување/исклучување. Кога батеријата ќе биде речиси празна, алатот може почесто од обично да се исклучува автоматски. Доколку се случува ова, време е да се наполни батеријата.

ОДРЖУВАЊЕ И ЧИСТЕЊЕ

A **ВНАТРЕ НЕМА ДЕЛОВИ ШТО МОЖЕ ДА ГИ СЕРВИСАРА КОРИСНИКОТ. ПРЕВЕНТИВНОТО ОДРЖУВАЊЕ ШТО ГО ВРШАТ НЕОВЛАСТЕНИ ЛИЦА МОЖЕ ДА ИМА ЗА РЕЗУЛТАТ НЕИСПРАВНО ПОВРЗУВАЊЕ НА ВНАТРЕШНИТЕ ЖИЦИ И КОМПОНЕНТИ, КОЕ, ПАК, МОЖЕ ДА ПРЕДИЗВИКА СЕРИОЗНИ ОПАСНОСТИ.**

Алатот најдобро се чисти со сув компримиран воздух. Секогаш носете заштитни очила кога ги чистите алатките со компримиран воздух.

ЗА ДА СЕ ИЗБЕГНАТ НЕСРЕЌИ, ПРЕД ЧИСТЕЊЕ СЕКОГАШ ИСКЛУЧУВАЈТЕ ГО ЕЛЕКТРИЧНИОТ АЛАТ И/ИЛИ ПОЛНАЧОТ ОД ИЗВОРОТ НА СТРУЈА

Отворите за вентилација и прекинувачите мора да се одржуваат чисти и без туѓи материји. Не обидувајте се да го чистите алатот со пикање на остри предмети низ отворите.

 **ОДРЕДЕНИ СРЕДСТВА ЗА ЧИСТЕЊЕ И РАСТВОРУВАЧИ МОЖАТ ДА ГИ ОШТЕТАТ ПЛАСТИЧНИТЕ ДЕЛОВИ.** Некои од нив се: бензин, јаглероден тетрафтор, хлорирани раствори за чистење, амонијак и детерџенти за домаќинството кои содржат амонијак.

СЕРВИС И ГАРАНЦИЈА

Ние Ви препорачуваме сервисирањето на сите алати да се врши во сервисите на Dremel.

Овој продукт на Dremel има гаранција во склад со одредбите пропишани со закон/специфични за земјата; оштетувањата поради нормалното користење и абење, преоптоварување или непрописно користење се изземени од гаранцијата.

Во случај на рекламација, алатот и/или полначот испратете ги до вашиот дистрибутер во нерасклопена состојба, заедно со доказот за купување.

КОНТАКТ СО DREMEL

За повеќе информации во врска со сервисирањето и гаранцијата, асортиманот на фирмата Dremel, поддршка и телефонски број посетете нè на www.dremel.com.

БУЧАВОСТ И ВИБРАЦИИ

Ниво на звучен притисок (стандардно отстапување 3dB) dB(A)	57
Вибрации (троосен векторски збир) m/s ²	1,4
Непредвидливост на вибрации K m/s ²	1,5

НАПОМЕНА: Наведената вкупна вредност на вибрациите е измерена во согласност со стандардниот метод на тестирање и може да се користи за споредување на еден алат со друг. Исто така може да се користи и во прелиминарната проценка на изложеност.

Емисијата на вибрации за време на стварната употреба на алатот може да се разликува од наведената вкупна вредност, во зависност од начинот на кој го користите алатот.

Направете проценка на изложеноста во стварни услови на употреба и идентификувајте ги соодветните безбедносни мерки за лична заштита (земете ги предвид сите делови од работниот циклус, како што е времето кога алатот е исклучен и кога работи во празен бд, освен времето на активирање).

ОТСТРАНУВАЊЕ НА ОТПАДОТ

Алатката, батериите, приборот и амбалажата треба да се сортираат заради еколошки поволното рециклирање.

САМО ЗА ЗЕМЈИ ОД ЕУ

Според Европската директива 2012/19/ЕС која се однесува на електричен и електронски отпад и нивната имплементација во склад со националното законодавство, алати на кои им поминал векот

на траење мора да се собираат одвоено и да се отстрануваат на еколошки исправен начин.

SK

POUŽITÉ SYMBOLY

- 1 PREČÍTAJTE SI TIETO POKYNY
- 2 ODDELITELNÁ NAPÁJACIA JEDNOTKA
- 3 POUŽÍVAJTE OCHRANU ZRAKU
- 4 POUŽÍVAJTE PROTIPRAŠNÝ RESPIRÁTOR
- 5 NEVHADZUJTE ELEKTRICKÉ PŘÍSTROJE DO DOMOVÉHO ODPADU

VŠEOBECNÉ BEZPEČNOSTNÉ VÝSTRAHY

 **VÝSTRAHA** PREČÍTAJTE SI VŠETKY BEZPEČNOSTNÉ UPOZORNENIA A POKYNY

Nedodržanie akéhokoľvek z uvedených upozornení či pokynov môže zapríčiniť zranenie.

OSOBNÁ BEZPEČNOSŤ

- a. Počas manipulácie s prístrojom buďte pozorní, sústreďte sa na opracúvaný predmet a používajte zdravý úsudok. Prístroj nepoužívajte, ak ste unavení alebo pod vplyvom drog, alkoholu či liekov. Aj krátká chvíľa nepozornosti počas manipulácie s prístrojom môže spôsobiť vážne poranenie.
- b. Pri práci používajte ochranné pracovné pomôcky. Vždy používajte ochranu očí.
- c. Nepoužívajte prístroj príliš vysoko. Počas práce vždy udržiavajte stabilné držanie tela a rovnováhu. Tým sa zabezpečí lepšia kontrola nad elektrickým prístrojom v prípade neočakávaných udalostí.
- d. Používajte vhodné oblečenie. Nenoste voľné oblečenie ani šperky. Vlasy, oblečenie a rukavice udržiavajte v bezpečnej vzdialenosti od pohyblivých častí. Voľné oblečenie, šperky alebo dlhé vlasy sa môžu zachytiť do pohyblivých častí.

POUŽÍVANIE A ÚDRŽBA PŘÍSTROJA

- a. Pri použití prístroja nevyvíjajte nadmernú silu. Používajte prístroj zodpovedajúci vašej činnosti. Správny prístroj umožní vykonať prácu lepšie a bezpečnejšie pri rýchlosti, na ktorú bol navrhnutý.
- b. Nepoužívajte prístroj, ak nefunguje vypínač. Prístroj, ktorý nemožno ovládať pomocou vypínača, je nebezpečný a je potrebné ho opraviť.
- c. Nepoužívané prístroje ukladajte mimo dosahu detí a nedovoľte osobám, ktoré nie sú oboznámené s prístrojom a týmito pokynmi, aby prístroj používali. Prístroje sú v rukách nezaškolených používateľov nebezpečné.
- d. Udržiavajte prístroje v dobrom stave. Skontrolujte nesprávne vyrovnanie alebo upevnenie pohyblivých častí, poškodenie častí alebo akýkoľvek iný stav, ktorý môže ovplyvniť fungovanie prístroja. Ak je prístroj poškodený, pred použitím ho dajte opraviť. Mnoho nehôd je spôsobených nedostatočnou údržbou prístrojov.
- e. Ak existuje možnosť, že stroj alebo čistiace prostriedky by mohli poškodiť alebo zmeniť farbu povrchovej úpravy, odporúčame pred použitím vykonať skúšku kompatibility na nenápadnom mieste.

- f. **Nepoužívajte nezriedenú kyselinu, acetón ani rozpúšťadlá.**
- g. **Nepoužívajte horľavé kvapaliny.**
- h. **Nechytajte ani nevkladajte vodivé predmety (ako napríklad skrutkovače a pod.) do konektora mikro USB.**
- i. **Prístroj nijakým spôsobom neupravujte. Nepovolené úpravy môžu ohroziť bezpečnosť prístroja, môžu mať za následok väčší hluk a vibrácie a nedostatočnú výkonnosť.**
- j. **Používajte prístroj, príslušenstvo, bity a ďalšie pomôcky podľa týchto pokynov zohľadňujúc pracovné podmienky a vykonávanú prácu. Použitie prístroja na iné operácie, než na aké je určený, môže mať za následok nebezpečné situácie.**

POUŽÍVANIE A ÚDRŽBA BATÉRIOVÉHO PRÍSTROJA

- a. **Batérie dobíjajte len nabíjačkou odporúčanou výrobcom. Nabíjačka, ktorá je vhodná pre jeden typ batérií, môže spôsobiť vzplanutie, ak je použitá s inými batériami.**
- b. **Prístroje používajte len s batériami určenými špeciálne pre ne. Používaním iných batérií sa vystavujete riziku zranenia a požiaru.**
- c. **Keď batérie nepoužívate, uložte ich v dostatočnej vzdialenosti od iných kovových predmetov, ako sú sponky na papier, mince, kľúče, klince, skrutky alebo iné drobné kovové predmety. V opačnom prípade by mohlo vzniknúť prepojenie medzi koncovkami batérie. Skrat na koncovkách batérie môže spôsobiť popálenie alebo požiar.**
- d. **V nevhodnom prostredí môže tekutina z batérie vyteciť; vyhýbajte sa priamemu kontaktu s tekutinou. Ak dôjde k náhodnému kontaktu, opláchnite zasiahnuté miesto vodou. Ak sa tekutina dostane do očí, vyhľadajte odbornú lekársku pomoc. Tekutina z batérie môže spôsobiť podráždenie alebo popálenie.**

BEZPEČNOSTNÉ POKYNY PRE VŠETKY ČINNOSTI

- a. **Operátor musí používať prístroj v súlade s nariadeniami. Pri práci s prístrojom musí zohľadňovať lokálne podmienky a musí dávať pozor na ostatné osoby okolo, a to najmä na deti.**
- b. **Pri práci s prístrojom vo výškach treba byť obzvlášť obozretný.**
- c. **Počas používania prístroja sa nevykláňajte z okna.**
- d. **Operátor je zodpovedný za osoby vyskytujúce sa v pracovnej oblasti.**
- e. **Nepoužívajte žiadne príslušenstvo, ktoré nebolo navrhnuté výrobcom a odporúčané špeciálne pre tento nástroj. Možnosť upevnenia príslušenstva na toto ručné náradie nezaručuje jeho bezpečné používanie.**
- f. **Prípustný počet otáčok príslušenstva musí byť minimálne taký vysoký ako maximálny počet otáčok uvedený na prístroji. Príslušenstvo, ktoré sa otáča rýchlejšie než je jeho prípustný počet otáčok, by sa mohlo zlomiť a odletieť.**
- g. **Vonkajší priemer a hrúbka príslušenstva musia zodpovedať rozmerovým údajom uvedeným na vašom prístroji. Príslušenstvo s nesprávnou veľkosťou nie je možné správne chrániť a ovládať.**
- h. **Montáž príslušenstva so závitom musí sedieť na vretenový závit. V prípade príslušenstva montovaného pomocou príruby hriadeľový otvor príslušenstva musí sedieť do priemeru príruby. Príslušenstvo, ktoré presne nepasuje na montážny systém ručného náradia, sa otáča nerovnomerne a**

intenzívne vibruje, čo môže mať za následok stratu kontroly nad náradím.

- i. **Nepoužívajte žiadne poškodené príslušenstvo. Pred každým použitím skontrolujte, či nie je príslušenstvo, napr. brúsne kotúče, vyštrbené alebo vylomené, či nemajú brúsne taniere vylomené miesta, trhliny alebo miesta intenzívneho opotrebovania, či nie sú na drôtených kefkách uvoľnené alebo polámané dróty. Keď ručné náradie alebo príslušenstvo spadne na zem, skontrolujte, či nie je poškodené, alebo použite nepoškodené príslušenstvo. Keď skontrolujete a upnete príslušenstvo, zabezpečte, aby ste neboli v rovine rotujúceho nástroja, ani sa tam nenachádzali žiadne iné osoby, ktoré sú v blízkosti Vášho pracoviska, a nechajte ručné náradie bežať jednu minútu na maximálne obrátky. Poškodené pracovné nástroje sa obvyčajne za tento čas testovania zlomia.**
- j. **Tento prístroj nie je určený na používanie osobami (vrátane detí) s obmedzenými telesnými, senzorickými alebo mentálnymi schopnosťami ani osobami bez dostatočných skúseností a znalostí, ak nepracujú pod dozorom alebo podľa pokynov na používanie prístroja zo strany osoby zodpovednej za ich bezpečnosť.**
- k. **Zabezpečte, aby sa iné osoby nachádzali v bezpečnej vzdialenosti od Vášho pracoviska. Osoba vstupujúca do pracovného priestoru musí použiť ochranné vybavenie. Úlomky obrobru alebo zlomený pracovný nástroj môžu odletieť a spôsobiť poranenie osôb aj mimo priameho pracoviska.**
- l. **Nikdy neodkladajte ručné náradie skôr, ako sa príslušenstvo úplne zastaví. Rotujúce príslušenstvo sa môže zachytiť o odkladaciu plochu, následkom čoho by ste mohli nad náradím stratiť kontrolu.**
- m. **Nikdy nemajte ručné náradie zapnuté, keď ho prenášate na iné miesto. Pri náhodnom kontakte s rotujúcim príslušenstvom môže dôjsť k zachyteniu oblečenia a pritiahnutiu prístroja k telu.**
- n. **Deti by mali byť pod dozorom, aby sa s prístrojom nehrali.**



NEPRACUJTE S MATERIÁLMI OBSAHUJÚCIMI AZBEST (azbest je považovaný za karcinogénny)



CHRÁŇTE SA PROTI PRACHU, KTORÝ MÔŽE ZDRAVIU ŠKODLIVÝ, HORĽAVÝ ALEBO VÝBUŠNÝ (niektoré druhy prachu sú považované za karcinogénne); používajte protiprášnu masku a v prípade použiteľnosti pripojte odsávač prachu/úlomkov

TECHNICKÉ ÚDAJE

Model č.	PC10
Napätie	3,6 V
Otáčky	2 200/min
Max. Ø príslušenstva ..	64 mm
Kapacita batérie	7,2 Wh
Hmotnosť	0,452 kg

NABÍJAČKA

Príkon	100 - 240 V stried., 50/60 Hz,
	150 mA
Výstup	5,0 V jednosm., 1,0 A
Hmotnosť	0,1 kg

Vždy skontrolujte, či je napájacie napätie rovnaké, ako napätie uvedené na typovom štítku nabíjačky.

VŠEOBECNÉ ⑥

- A. Rukoväť
 - B. Konektor mikro USB
 - C. Kontrolky nabíjania
 - D. Závitový driek
 - E. Micro USB
 - F. Nabíjací kábel USB
 - G. USB
 - H. Napájací adaptér
 - I. Vypínač
 - J. Zásuvka
 - K. Kolík
 - L. Ochrana proti striekaniu*
 - M. Štetinová kefa – PC364*
 - N. Podporná podložka
 - O. Mäkká strana
 - P. Príslušenstvo
 - Q. Gumovacia podložka z bielej peny – PC362*
 - R. Neškrabajúca podložka z modrého mikrovĺkna – PC363*
 - S. Vysoko odolná hnedá abrazívna podložka – PC361*
- *) nie je štandardnou súčasťou balenia

NABÍJANIE A BATÉRIE

- **Túto nabíjačku smú používať deti od 8 rokov a osoby, ktoré majú telesné, zmyslové alebo mentálne obmedzenie či nedostatok skúseností a znalostí, ak sú pod dozorom osoby zodpovednej za ich bezpečnosť, alebo po poučení o bezpečnej prevádzke nabíjačky, ak chápu súvisiace nebezpečenstvá (inak hrozí nebezpečenstvo prevádzkových chýb a zranení).**
- **Deti musia byť pod dozorom (dozor zabezpečí, aby sa deti s nabíjačkou nehrali).**
- Používajte iba nabíjačky so správnymi špecifikáciami, ako je uvedené vyššie. ⑦
- Nabíjačka DREMEL 26150510AB (U.K. 26150510AC) kompatibilná s týmito zariadením

- Nevystavujte prístroj/nabíjačku/batériu dažďu.
- Batériu nenabíjajte vo vlhkom alebo mokrom prostredí.
- Nepoužívajte nabíjačku, ak je poškodená; vezmite ju na bezpečnostnú kontrolu do jedného z oficiálne registrovaných servisných stredísk DREMEL.
- Nepoužívajte nabíjačku, ak sú kábel alebo zástrčka poškodené; kábel alebo zástrčka by mali byť ihneď vymenené v jednom z oficiálne registrovaných servisných stredísk DREMEL.
- Nepoužívajte batériu, ak je poškodená; mala by sa ihneď vymeniť.
- Nerozoberajte nabíjačku ani batériu.
- Nenabíjateľné batérie sa nepokúšajte nabíjať nabíjačkou.
- Povolené okolité teploty (prístroj/nabíjačka/batéria):
 - počas nabíjania 0...+45 °C
 - počas prevádzky -20...+50 °C
 - počas skladovania -20...+50 °C

NABÍJANIE BATÉRIE

Na nabíjanie zariadenia Dremel Versa používajte napájací adaptér zodpovedajúci špecifikáciám nabíjačky uvedeným vyššie.

Zariadenie Dremel Versa nabíjajte pomocou kábla USB dodávaného značkou Dremel. Použitie iného kábla USB by mohlo mať za následok poškodenie prístroja a majetku a zranenie osôb.

Batéria prístroja Dremel PC10 nie je z výroby nabitá úplne. Pred prvým použitím je potrebné prístroj nabiť.

1. Zapojte USB kábel „F“ do USB konektora napájacieho adaptéra „H“. Ak napájací adaptér nie je súčasťou balenia, prístroj nabíjate pomocou napájania USB s výkonom minimálne 5 V/1 A.
2. Napájací adaptér „H“ zapojte do štandardnej elektrickej zásuvky.
3. Zapojte mikro USB „E“ do konektora mikro USB „B“.
4. Indikátor nabitia batérie I ukazuje mieru nabitia. Modrá LED kontrolka na kryte zariadenia umiestnená pod vstupom USB sa počas nabíjania batérie zapne. Keď je zariadenie úplne nabité (približne 2 hodiny 45 minút), nabíjanie sa automaticky preruší a modrá LED kontrolka sa vypne.
5. Je normálne, že sa rukoväť prístroja počas nabíjania zahrieva.
Poznámka: funkcia nabíjania sa zastaví počas chodu prístroja a po vypnutí prístroja sa opäť obnoví.
6. Keď sa batéria úplne nabije, odpojte koniec kábla mikro USB „E“ zo zariadenia.
7. Odpojte napájací adaptér od elektrickej zásuvky (ak nenabíjate iný prístroj).
8. Po vybití batérie sa prístroj automaticky vypne. Jeho zastavenie bude náhle, na rozdiel od postupného spomaľovania otáčok. Prístroj jednoducho nabíjate.

DÔLEŽITÉ POZNÁMKY TÝKAJÚCE SA NABÍJANIA

Lítium-iónová batéria vydrží pri uložení nabitá až 2 roky, takže je vždy pripravená, keď ju budete potrebovať.

- Nabíjačka bola navrhnutá na rýchle nabitie batérie, iba ak je teplota batérie medzi 0 °C a 45 °C.
- Výrazné skrátenie výdrže batérie môže znamenať koniec jej životnosti. V takom prípade je potrebné batériu vymeniť. Ak je potrebný servis prístroja, obráťte sa na jedno z oficiálne registrovaných servisných stredísk DREMEL.
- Ak sa batéria nenabíja správne:
 - a. **Skontrolujte napätie v zásuvke zapojením iného elektrického zariadenia.**
 - b. **Skontrolujte, či zásuvka nie je pripojená k vypínaču svetla, ktorý vypína privod energie pri vypnutých svetlách.**

- c. Skontrolujte, či nie sú svorky USB špinavé. V prípade potreby ich vyčistíte vatou navlhčenou v alkohole.
- d. Skontrolujte, či je USB kábel správne pripojený k prístroju a k napájaciemu adaptéru.
- e. Ak nabíjanie stále neprebíha správne, zašlite prístroj a napájací adaptér do servisného centra Dremel.

Poznámka: Použitie napájacích adaptérov alebo batérií, ktoré nie sú predávané spoločnosťou Dremel, môže mať za následok zneplatnenie záruky.

PRÍSLUŠENSTVO

PRED VÝMENOU PRÍSLUŠENSTVA PRÍSTROJ VŽDY VYPNITE

Používajte iba testované príslušenstvo Dremel s vysokým výkonom. Prečítajte si pokyny dodané s príslušenstvom Dremel, aby ste sa dozvedeli ďalšie informácie o jeho použití. S príslušenstvom manipulujte opatrne.

VÝMENA PRÍSLUŠENSTVA ⑧

Pre zníženie rizika zranenia vždy pred výmenou príslušenstva, podpornej podložky, odstraňovaním ochrany proti striekaniu alebo servisným zákrokom skontrolujte, či je zariadenie prepnuté do polohy „OFF“.

OSADENIE OCHRANY PROTI STRIEKANIU ⑧

Pri osadení ochrany proti striekaniu: priložte kolkú ochrany k otvorom na kryte prístroja. Točte proti smeru hodinových ručičiek, kým nebude pevne sedieť na náradí. Ochrana proti striekaniu je potrebné namontovať ešte pred osadením podpornej podložky.

OSADENIE PODPORNEJ PODLOŽKY ⑧

Pri osadení podpornej podložky: nastavte zároveň so zaváňmi výstupného drieku a utiahnite podložku v smere hodinových ručičiek.

OSADENIE PRÍSLUŠENSTVA ⑨

Príslušenstvo sa pripína na podpornú podložku pomocou háčikového systému.

Pripnutie: nastavte stranu príslušenstva so slučkami k strane s háčikmi na podpornej podložke náradia. Nastavte príslušenstvo čo najbližšie k stredu podpornej podložky, aby sa pre čo najvyšší výkon a ľahkosť používania otáčalo koncentricky. Príslušenstvo bude vyčnievať spoza podpornej podložky, čo používateľovi umožní prístup do rohov a tesných priestorov.

Odstránenie: vytiahnite príslušenstvo z podpornej podložky. Podržte príslušenstvo za „slučkovú“ podložku a stiahnite ho z podpornej podložky namiesto odtrhnutia špongiového/mikrovláknového materiálu.

Pripravenie štetinovej kefy: najprv úplne odstráňte podpornú podložku, až potom pripievnte kefu. Priložte zároveň závit výstupného drieku a zatočte štetinová kefu proti smeru hodinových ručičiek.

POUŽÍVANIE

⚠ POUŽÍVAJTE IBA PRÍSLUŠENSTVO DREMEL® VERSA. INÉ PRÍSLUŠENSTVO NIE JE URČENÉ PRE TOTO ZARIADENIE A MÔŽE MAŤ ZA NÁSLEDOK ZRANENIE OSÔB ALEBO POŠKODENIE MAJETKU.

Príslušenstvo uchovávajte na suchom a temperovanom mieste, aby ste predišli jeho poškodeniu.



VŽDY DODRŽIAVAJTE POKYNY VÝROBCU ČISTIACEHO PROSTRIEDKU NA POUŽÍVANIE, LIKVIDÁCIU A VÝSTRAHY. Nesprávne použitie môže mať za následok zranenie osôb a poškodenie majetku.

Zariadenie Dremel Versa je určené na prácu so sprejovými, penovými, gélovými alebo tekutými čistiacimi prostriedkami. Pred použitím čistiacich prostriedkov si prečítajte a dodržiavajte výstrahy a pokyny výrobcu na používanie. Plochu okolo miesta, ktoré čistíte, prikryte. Na otvorených povrchoch použite ochranu proti striekaniu na zadržanie spreja. Na plochy, ktoré si vyžadujú čistenie a/alebo priamo na príslušenstvo odporúčame použiť vodu a čistiaci prostriedok. Ak nanesiete vodu alebo čistiaci prostriedok priamo na príslušenstvo, straste namernú kvapalinu alebo rýchlo zapnite a vypnite nástroj v ohraničenom priestore (napr. vedro alebo umývadlo), aby sa zabránilo rozstrek. Čistenie spustíte stlačením a uvoľnením vypínača (obr. 1), kým sa príslušenstvo dotýka povrchu, ktorý chcete čistiť. Zariadenie naberie rýchlosť veľmi rýchlo. Jemne priláťte k povrchu, ktorý sa má čistiť, netlačte príliš silno, nechajte pracovať nástroj. Nástrojom pohybujte krúživými pohybmi. Nedržte nástroj na jednom mieste dlhšie ako 5 sekúnd. Prístroj vypnete stlačením a uvoľnením vypínača.

ELEKTRONICKÝ MONITORING

Váš prístroj je vybavený interným systémom elektronického monitoringu, ktorý pomáha maximalizovať výkon motora a batérie obmedzením prúdu do prístroja, keď dochádza k podmienkam preťaženia a zastavenia.

Ak budete nástroj príliš dlho preťažovať, automaticky sa vypne. Ak sa tak stane, dvakrát stlačte a uvoľníte vypínač, čím nástroj znovu zapnete a môžete ho ďalej používať. Keď je batéria takmer vybitá, náradie sa môže vypínať častejšie než zvyčajne. V takom prípade je potrebné prístroj nabiť.

PRÍSLUŠENSTVO

Súčasťou súpravy je podporná podložka, ochrana proti striekaniu a 4 rôzne násady. Skôr než začnete čistenie, urobte škvrnový test na malom kúsku povrchu, ktorý chcete čistiť.

OCHRANA PROTI STRIEKANIU

Na všetko čistenie za mokra odporúčame používať ochranu proti striekaniu. Počas práce so zariadením nechajte ochranu proti striekaniu vo vysunutej polohe, aby ste zabránili rozstrekú vody a čistiacich prostriedkov. Aby ste sa dostali do tesnejších priestorov, ochranu proti striekaniu môžete stiahnuť do polohy „hore“. Ak chcete ochranu proti striekaniu úplne odmontovať, vypnite zariadenie, odskrutkujte podpornú podložku a potom ochranu proti striekaniu o štvrtú otáčku pootočte a odoberte. Naskrutkujte späť podpornú podložku.

GUMOVACIA PODLOŽKA Z BIELEJ PENY – PC362

Viacúčelová podložka odporúčaná na tvrdé povrchy, ako napríklad pracovné dosky, sklo, podlahy, podlahové lišty, dvere, steny bez maľovky, topánky a zariadenia, ktoré nie sú z nehrdzavejúcej ocele. Vďaka mikroabrazívnej technológii s touto podložkou odstránite škvrny aj bez abrazívneho čistiaceho prostriedku. Ak však čistená plocha nie je dostatočne tvrdá, tento materiál ju môže jemne poškrabať. Pred použitím jemným tlakom otestujte malú plochu.

Neodporúčame na tieto povrchy: drevo s vysokým leskom, lakom, brúsené, satinované, faux alebo holé; meď; nehrdzavejúca oceľ; nepriľnavý povrch alebo karoséria vozidla.

NEŠKRABAJÚCA PODLOŽKA Z MODRÉHO MIKROVLAKNA – PC363

Odporúčame na náročnú prácu bez škrabancov. Vhodné na hrnce a panvice, vonkajšiu stranu grilu, umývadlo, povrch sporáka a rošt sporáka, kuchynské spotrebiče a náradia/zariadenia na vonkajšie použitie.

VYSOKO ODOLNÁ HNEDÁ ABRAZÍVNA PODLOŽKA – PC361

Abrazívna podložka obsahuje piesok na práce, ktoré si vyžadujú agresívnejšie čistenie a odstránenie nečistôt, ako napríklad kovová úprava, záhradný nábytok, odstraňovanie náterov, riady bez povrchovej úpravy a ďalšie. Rýchlo sa prepracuje cez špinu a odstráni príschnuté nečistoty.

ČIERNA NYLONOVÁ ŠTETINOVÁ KEFA – PC364

Používajte na intenzívne kefovanie, ako napríklad špáry, lemy, umývadlá, kovania, zariadenia, exteriérový nábytok a rôzne iné kúpeľňové a kuchynské povrchy. Odolné polypropylénové štetiny sú ohnuté tak, aby ste sa lepšie dostali do rohov.

OCHRANA PROTI PREŤAŽENIU

Tento prístroj má zabudovanú funkciu ochrany proti preťaženiu, ktorá chráni motor a batériu v prípade preťaženia. Ak budete na nástroj príliš silno a dlho tlačiť, motor sa zastaví. Jednoducho snímte zariadenie z materiálu, na ktorý ste tlačili a reštartujte ho pomocou vypínača. Keď je batéria takmer vybitá, elektrické náradie sa môže automaticky vypínať častejšie než zvyčajne. V takom prípade je potrebné batériu nabiť.

ÚDRŽBA A ČISTENIE

DIELY V NÁSTROJI NEMÔŽE OPRAVOVAŤ SÁM POUŽIVATEĽ. ÚDRŽBA VYKONANÁ NEPOVOLANOU OSOBOU MÔŽE MAŤ ZA NÁSLEDOK NESPRÁVNE UMIESTNENIE DRÔTOV A DIELOV, ČO MÔŽE PREDSTAVOVAŤ VÁŽNE NEBEZPEČENSTVO.

Prístroj možno najefektívnejšie vyčistiť stlačeným suchým vzduchom. Pri čistení stlačeným vzduchom si vždy nasadte ochranné okuliare.

ABY STE ZABRÁNILI NEHODÁM, PRED ČISTENÍM VŽDY ODPOJTE PRÍSTROJ A/ALEBO NABIJAČKU OD ZDROJA NAPÁJANIA

Ventilačné otvory a páčky vypínačov musia byť udržiavané čisté a bez prítomnosti cudzej hmoty. Nepokúšajte sa čistiť prístroj cez otvor vkladáním špicatých predmetov.

NIEKTORÉ ČISTIACE PROSTRIEDKY A ROZPUŠŤADLÁ POŠKODZUJÚ DIELY Z UMELEJ HMOTY. Niektoré z nich sú tieto: benzín, tetrachlórmetán, čistiace rozpúšťadlá s chlóróm, čpavok a domáce prostriedky obsahujúce čpavok.

SERVISNÉ A ZÁRUČNÉ PODMIENKY

Odporúčame vykonávať akýkoľvek servis prístroja v servisnom centre Dremel. Tento výrobok spoločnosti DREMEL podlieha záručným podmienkam v súlade s legislatívnymi ustanoveniami príslušnej krajiny; záruke nepodlieha bežné opotrebovanie nástroja ani poškodenia spôsobené jeho preťažením či nesprávnou manipuláciou. V prípade reklamácie prístroj a/alebo nabíjačku odošlite v nerozobratom stave spolu s dokladom o jeho zakúpení na adresu predajcu.

ADRESA SPOLOČNOSTI DREMEL

Bližšie informácie o servise a záruke, výrobkoch, podpore a službách spoločnosti Dremel nájdete na webovej adrese www.dremel.com.

HLUK A VIBRÁCIE

Hladina akustického tlaku (štandardná odchýlka 3dB) dB(A)	57
Vibrácie (súčet vektorov troch osí) m/s ²	1,4
Odchýlka vibrácií K m/s ²	1,5

POZNÁMKA: Deklarovaná celková hodnota vibrácií bola meraná v súlade so štandardnými testovacími metódami a môže sa používať na porovnanie s inými nástrojmi. Môže sa použiť aj na predbežné posúdenie expozície.

Vibrácie vznikajúce počas používania nástroja sa môžu odlišovať od deklarovanej celkovej hodnoty – závisí to od spôsobu použitia tohto nástroja. Odhad miery vystavenia vibráciám vykonajte v konkrétnych podmienkach používania a podľa toho určte potrebné osobné ochranné prostriedky (berte do úvahy nielen dobu spúšťania, ale aj ostatné fázy prevádzkového cyklu, ako napríklad dobu vypínania nástroja a dobu prevádzky naprázdno).

A LIKVIDÁCIA

Prístroj, batérie, príslušenstvo aj obal je potrebné recyklovať v súlade s princípmi ochrany životného prostredia.

IBA PRE KRAJINY ES ⑤

Podľa európskej smernice 2012/19/EÚ o odpadoch z elektrických a elektronických zariadení a jej implementácie do vnútroštátnych právnych predpisov sa vyradené náradie musí zhromažďovať samostatne a likvidovať spôsobom šetrným k životnému prostrediu.

يتفاوت انبعاث الاهتزاز أثناء الاستخدام الفعلي للأداة عن القيمة الإجمالية المعلنة وذلك حسب الطرق التي تستخدم من خلالها الأداة.
بتقدير التعرض في الظروف الفعلية للاستخدام، وحدد إجراءات الأمان اللازمة للحماية الشخصية وفقاً لذلك التقدير (مع الأخذ في الاعتبار جميع أجزاء دورة التشغيل مثل الأوقات التي يتم فيها إيقاف تشغيل الأداة والتي يتم فيها تشغيلها بسرعة بطيئة بالإضافة إلى وقت التشغيل).

التخلص من البطارية

يجب فرز الأداة والبطاريات والملحقات والعبوة لإعادة تدويرها بطريقة صديقة للبيئة.

خاص بالدول الأوروبية فقط ⑤

يجب تجميع الأدوات التي لم تعد قابلة للاستخدام بشكل منفصل والتخلص منها بطريقة مناسبة بيئياً وذلك بموجب التوجيه الأروبي 2012/19/EC الخاص بتفاريات المعدات الكهربائية والإلكترونية وتنفيذه وفقاً للحقوق الوطنية.

تركيب الملحقات ⑨

يتم تركيب الملحقات بلوحة الدعم بواسطة نظام لاصق فيلكور. لعملية التركيب: قم بمحاذاة جانب "الحلقة" من الملحق مع جانب "خفاف" لوح الدعم الموجود على الأداة. قم بمحاذاة الملحق قرب المركز قدر الإمكان على لوح الدعم بحيث يدور بشكل متناسق لتحقيق المستوى الأمثل من الأداء وسهولة الاستخدام. ستعلق الملحقات لوحة الدعم، والتي تتيح للمستخدم الوصول إلى الزوايا والمساحات الضيقة.

للإزالة: اسحب الملحق من لوحة الدعم. أمسك الملحق من خلال "حلقة" مادة الدعم وانزعه بعيداً عن لوحة الدعم، بدلاً من نزعه مادة الإسفنج/الألياف الدقيقة. لتركيب الفرشاة الهلالية الخشنة: أولاً أزل لوحة الدعم تمامًا ثم ركب الفرشاة من خلال محاذاة سنون الساق الخارجية وإحكام ربط الفرشاة الهلالية عكس اتجاه عقارب الساعة.

الاستخدام

لا تستخدم الإملحات DREMEL® VERSA. الملحقات الأخرى ليست مصممة لهذه الأداة وقد تؤدي إلى حدوث إصابة شخصية أو إتلاف الممتلكات. خزن الملحقات في مناخ معتدل وجاف تقادياً لتوقع حالات التدهور.

لجلب الامتثال دائماً لتعليمات التطبيق والتخصيص والتحذير لمحلول التنظيف للشركة المصنعة. يمكن أن يؤدي سوء الاستخدام إلى حدوث إصابة شخصية وإتلاف الممتلكات.

تم تصميم Dremel Versa لتعمل بالبرذاذ أو الإسفنج أو الجل أو المنظفات السائلة. قبل استخدام محلول التنظيف، يرجى قراءة وإتباع تحذيرات الشركة المصنعة وتعليمات الاستخدام. قم بتغطية المنطقة المحيطة التي تقوم بتنظيفها للحماية من الرذاذ. استخدم حجابة الترشاش على الأسطح المفتوحة لاحتواء الرذاذ. يوصى باستخدام الماء ومادة التنظيف على السطح التي يحتاج إلى التنظيف و/أو إلى الملحق مباشرة. في حالة استخدام الماء أو مادة التنظيف بشكل مباشر على الملحق، أزل السوائل الزائدة أو "حرك" الأداة من خلال "تشغيلها" سريعاً ثم "إيقافها" في أماكن احتواء (مثل الوعاء أو الحوض) لتقليل الرذاذ. لبدء عملية التنظيف، اضغط على زر التشغيل/الإيقاف (الشكل 1) وحرره أثناء اتصال الملحق بالسطح المراد تنظيفه. تستعمل الأداة إلى أقصى سرعتها. اضغط برفق على السطح لتنظيفه، لا تضغط بقوة، ودع الأداة تنجز عملها. حرك الأداة في نمط دائري. لا تبق الأداة في مكان واحد لأكثر من 5 ثوان. لإيقاف تشغيل الأداة، اضغط على زر التشغيل/الإيقاف وحرره.

المراقبة الإلكترونية

الأداة مزودة بنظام مراقبة إلكتروني داخلي يساعد على زيادة أداء البطارية والمحرك، وذلك بتحديد التيار الداخل إلى الأداة عند زيادة الحمل أو في حالات التوقف. إذا تركت الأداة لفترة طويلة، فستتوقف الأداة تلقائياً. فور حدوث ذلك، ما عليك سوى الضغط على زر التشغيل/الإيقاف مرتين وتحديده لبدء تشغيل الأداة مرة أخرى، ومواصلة استخدامها. عندما يوشك شحن البطارية على الانتهاء، قد يتم إيقاف تشغيل الأداة بشكل متكرر أكثر من العادي. وإذا حدث ذلك، يكون هذا هو الوقت المناسب لإعادة شحن الأداة.

الملحقات

تضمن أطق الملحقات لوحة دعم، حجابة ترشاش، و 4 ملحقات مختلفة. حدد موضعاً صغيراً من السطح الذي تود تنظيفه بهدف التحقق واختبار قبل تنظيف العمل بأكمله.

حاجبة الترشاش

يوصى باستخدام حاجبة الترشاش لجميع تطبيقات التنظيف الرطب. حافظ على حاجبة الترشاش في الوضع "الممتد" أثناء تشغيل الأداة لاحتواء رذاذ الماء ومحاليل التنظيف.

وللوصول إلى مساحات أكثر إحكاماً، يمكن سحب حاجبة الترشاش إلى الوضع "أعلى".

لإزالة حاجبة الترشاش بالكامل، قم بإيقاف تشغيل الأداة، وقم بفك لوحة الدعم، ثم قم بفك حاجبة الترشاش إلى ربع دورة لإزالتها. ثبتت لوحة الدعم مرة أخرى.

وسادة ممحاة إسفنجية بيضاء – PC362

وسادة متعددة الأغراض موصى بها للاستخدام على الأسطح الصلبة، مثل أسطح الرخام والزجاج والأرضيات والبواح القاعدة والأبواب والجران غير المطلية والأحذية والأجهزة غير المصنوعة من الفولاذ المقاوم للصدأ. بفضل تقنية السنفرة الدقيقة، يساهم الإسفنج في إزالة البقع دون استخدام منظف كاشط، فضلاً على ذلك إذا تم سكب السطح الذي يتم تنظيفه صلماً بالقرن الكافي، فقد يتم خشمه بصورة واضحة من خلال هذه المادة. اختبر مساحة صغيرة مع الضغط الخفيف قبل الاستخدام. لا ينصح به للأسطح التالية:

خشب عالي المعان أو مصقول أو ناعم أو ناعم الملمس أو رقيق أو عر. أو النحاس أو الفولاذ المقاوم للصدأ أو طلاء غير لاصق أو هيكل سيارة.

وسادة ذات ألياف دقيقة لا تسبب الخدوش زرقاء – PC363

موصى بها للأعمال الشاقة دون وقوع أي خدش. مناسبة للاستخدام في الأروعة والمقالي والهيكل الخارجي للتوابل والأحواض والجزء العلوي للموقد والهيكل المصنعي للموقد وأدوات المطبخ والأدوات المعدنية الخاريجة.

وسادة كاشطة للأعمال الثقيلة بنية اللون – PC361

تحتوي الضمامة الكاشطة على جزء لا يتجزأ من الوظائف التي تتطلب تنظيفاً وإزالة قوية، مثل التحضيرات المعدنية وأثاث الحدائق وإزالة الطلاء وأدوات الطهي غير المطلية وغير ذلك الكثير. إنها تستأصل بسرعة وتزيل الفضلات العالقة.

فرشاة نايلون هليبية خشنة سوداء – PC364

استخدم الفرشاة لتنظيف التطبيقات الصعبة، مثل: الأسمنت وحواف الإطارات والأحواض والتبتيبات والمعدات وأثاث الفناء والعديد من الأسطح الأخرى في الحمام والمطبخ.

تتميز شُميرات التولي بربولين المتينة بزوايا تتيح لك الوصول إلى زوايا أفضل.

الحماية في حالة التوقف

تتمثل هذه الأداة على ميزة الحماية في حالة التوقف المدمجة فيها لحماية المحرك والبطارية في حالة التوقف، سيتوقف المحرك في حالة الضغط بقوة كبيرة على الأداة لفترة طويلة. ما عليك سوى إخراج الأداة من المواد التي توقفت عليها، ثم أعد تشغيل الأداة باستخدام زر التشغيل / الإيقاف. عندما يوشك شحن البطارية على الانتهاء، قد يتم إيقاف تشغيل الأداة تلقائياً بشكل متكرر أكثر من العادي. وإذا حدث ذلك، فيكون هذا هو الوقت المناسب لإعادة شحن البطارية.

الصيانة والتنظيف

لا توجد أجزاء داخلية قابلة للصيانة من جانب المستخدم. قد يؤدي إجراء الصيانة الوقائية بمعرفة أفراد غير متعلمين إلى توصيل الأسلاك والمكونات الداخلية بشكل خاطئ مما قد يتسبب في وجود خطر بالتح.

يمكن تنظيف الأداة بشكل أكثر فعالية باستخدام الهواء الجاف المضغوط. ارتد نظارات حماية دائماً عند تنظيف الأدوات بهواء مضغوط.

لتجنب وقوع الحوادث، افصل الأداة دائماً وأو الشاحن من مصدر إمداد الطاقة قبل التنظيف.

يجب أن تظل فتحات التهوية وأذرع المفاتيح نظيفة وخالية من الأجسام الغريبة. ولا تحاول تنظيف الفتحة عن طريق إدخال أشياء مستعدة الطرف عبر الفتحة.

هناك مواد تنظيف ومذيبات معينة تُنظف الأجزاء البلاستيكية، ومن أمثلتها: البيزين، رابع كلوريد الكربون، محاليل التنظيف بالكحول، أمونيا، المنظفات المنزلية المحتوية على أمونيا.

الخدمة والضمان

ونوصي بأن يتم إجراء جميع عمليات صيانة الأداة بمعرفة مركز صيانة Dremel. يتم ضمان منتج Dremel هذا بما يتفق مع اللوائح الإلزامية/المخصصة للدولة؛ ويستثنى من هذا الضمان التلف الناتج عن البلى والتآكل العادي أو زيادة الحمل أو التعامل الخاطئ.

في حالة وجود شكوى، أرسل الأداة أو الشاحن دون تفكيك بالإضافة إلى حجة الشراء إلى الوكيل.

الاتصال بشركة DREMEL

لمزيد من المعلومات حول الخدمة والضمان وحول مجموعة منتجات Dremel، والدمع والخط الساخن الخاص بشركة Dremel، انتقل إلى www.dremel.com.

الضوضاء والاهتزاز

مستوى ضغط الصوت (انحراف معياري يبلغ 3 ديسيبل) بالديسيبل (A) 57
الاهتزاز (طريقة ذراع اليد) متر/ثانية² 1.4
الاهتزاز (طريقة كم/ثانية²) 1.5

ملحوظة: يتم قياس قيمة الاهتزاز الإجمالية المعلنة بما يتفق مع طريقة فحص قياسية ويمكن الاستعانة بها في مقارنة أداة بأداة أخرى، ويمكن استخدامها أيضاً في عملية تقييم أولي للتعرض.

تحقق دائماً من أن فولطية مصدر الطاقة مماثلة للفولطية الموضحة على لوحة بيانات الشاحن.

شحن حزمة البطارية

استخدم مهايئ الطاقة المتوافق مع مواصفات الشاحن أعلاه شاحن Dremel Versa.

اشحن Dremel Versa باستخدام كابل USB مقدم من خلال Dremel. قد يؤدي استخدام كابلات USB الأخرى إلى إتلاف الأدوات والممتلكات وحدوث إصابة شخصية.

لا يأتي Dremel PC10 مشحوناً بالكامل من المصنع. تأكد من شحن الأداة قبل بدء الاستخدام لأول مرة.

9. أدخل كابل "F" USB في منفذ USB لمهايئ الطاقة "H" إذا كان مهايئ الطاقة غير مضمن، فاشحن الأداة باستخدام موفر طاقة USB 5 فولت/1 أمبير على الأقل.
10. أدخل مهايئ الطاقة "H" في مأخذ طاقة قياسي.
11. وصل USB micro "E" بمنفذ USB Micro "B".
12. يشير مؤشر شحن البطارية إلى تقدم عملية الشحن. سيجري تشغيل مؤشر مصباح LED الأزرق الموجود على حوية الأدوات الموجودة تحت مأخذ USB للإشارة إلى عملية شحن البطارية.
- عندما تكون الأداة مشحونة بالكامل (حوالي ساعتين و45 دقيقة)، سيتوقف الشحن تلقائياً وسيضيء ضوء مصباح LED الأزرق.
13. من الطبيعي أن يصبح مقيض الأداة دافئاً أثناء الشحن. ملحوظة: تتوقف وظيفة الشحن أثناء تشغيل الأداة وتتساقط مرة أخرى بعد إيقاف تشغيل الأداة.
14. عندما يتم شحن البطارية بالكامل، أفضل نهاية كابل USB Micro "E" من الأداة.
15. قم بفصل التيار الكهربائي عن مهايئ الطاقة (إذا لم تكن تشحن أداة أخرى).
16. عندما ينقذ شحن البطارية، سيتم إيقاف تشغيل الأداة تلقائياً. سيكون ذلك إيقافاً مفاجئاً على النقيض من التباطؤ التدريجي للأداة. ما عليك سوى شحن الأداة.

ملاحظات شحن هامة

- ستحتفظ بطارية Lithium-ion بمسوى شحنها أثناء تخزينها لمدة تصل إلى سنتين، لذلك فهي جاهزة دائماً عندما تحتاجها.
- تم تصميم الشاحن بحيث لا يشحن البطارية شحنًا سريعاً إلا عندما تتراوح درجة حرارتها من 0 إلى 45 درجة مئوية.
 - قد يعني الانخفاض الملحوظ في وقت التشغيل لكل عملية شحن أن البطارية قاربت على نهاية عمرها الافتراضي ومن ثم يجب استبدالها. للخضات الخاصة بالأداة، يرجى الاتصال بأحد مراكز خدمة DREMEL المسجلة رسمياً في حالة عدم شحن البطارية بشكل صحيح.
 - a. تحقق من الجهد الكهربائي عند المأخذ عن طريق توصيل جهاز كهربائي آخر.
 - b. تحقق لمعرفة ما إذا كان المأخذ متصلاً بمفتاح المصباح الذي "يوقف" تشغيل الطاقة لتنظيف المصباح.
 - c. تحقق من نظافة أطراف USB من الأوساخ. ونظفها بقطعة من القطن والكحول إذا لزم الأمر.
 - d. تحقق من أن كابل USB متصل بشكل صحيح بالأداة ومهايئ الطاقة.
 - e. إذا ظلت غير قادر على الحصول على الشحن المناسب، فإرسل الأداة ومهايئ الطاقة إلى مركز خدمة Dremel.
- ملحوظة: استخدام أجهزة مهايئ الطاقة أو حزم البطاريات التي لا تبينها Dremel قد يبطل الضمان.

الملحقات

احرص دائماً على إيقاف تشغيل الأداة قبل تغيير الملحقات

لا تستخدم سوى ملحقات Dremel عالية الأداء والتي تم اختبارها. تأكد من قراءة التعليمات المرفقة مع ملحق Dremel للحصول على المزيد من المعلومات حول استخدامه. تعامل مع الملحقات وخرزنها بعناية.

تغيير الملحقات (8)

لتقليل خطر التعرض للإصابة، تأكد دائماً من "إيقاف" الأداة قبل تغيير الملحقات أو تغيير لوحة الدعم أو إزالة حاجبة الترشاش أو عند صيانة الأداة.

تركيب حاجبة الترشاش (8)

لتركيب حاجبة الترشاش، ضع المسامير الموجودة على الوافي في الفتحات الموجودة على مبيت الأداة. قم بدمج عكس اتجاه عقارب الساعة حتى يتم تثبيتها على الأداة. يجب تركيب حاجبة الترشاش قبل تركيب لوحة الدعم.

تركيب لوحة الدعم (8)

لتركيب لوحة الدعم، قم بمحاذاة سنون الساق الخارجية وأحكم ربط اللوحة باتجاه عقارب الساعة.

عام (6)

- T. الإمساك بالأداة
 - U. منفذ Micro USB
 - V. ضوء الشاحن
 - W. ساق مسننة
 - X. Micro USB
 - Y. كابل شحن USB
 - Z. USB
 - AA. مهايئ الطاقة
 - AB. زر التشغيل/الإيقاف
 - AC. منفذ
 - AD. مسمار صغير
 - AE. حاجبة الترشاش*
 - AF. فرشاة هلبية - 364PC*
 - AG. لوحة دعم
 - AH. جانب الحلقة
 - AI. القطعة الملحقة
 - AL. وسادة مسحا إسفنجية بيضاء - PC362*
 - AK. وسادة ذات ألياف دقيقة لا تسبب الخدوش زرقاء - PC363*
 - AL. وسادة كاشطة للأعمال الثقيلة بنية اللون - PC361*
- (* غير قياسي مدرج)

الشحن والبطاريات

- يستطيع الأطفال البالغون 8 سنوات أو أكثر استخدام هذا الشاحن، كما يمكن استخدامه من قبل الأشخاص الذين لديهم قصور جسدي أو حسي أو ذهني أو نقص خبرة أو معرفة ويكون ذلك تحت إشراف الشخص المسؤول عن سلامتهم أو إذا أعطاهم تعليمات التشغيل الآمن للشاحن واستيعابهم المخاطر المرتبطة به (وإلا فقد تحدثت مخاطر وإصابات نتيجة لأخطاء التشغيل).

الإشراف على الأطفال (فمن شأن هذا أن يضمن عدم عبثهم بالشاحن)

- لا تستخدم إلا أجهزة الشحن التي تطابق المواصفات الصحيحة كما سبق توضيحه. (7)
- شاحن 26150510AB (U.K. 26150510AB) (DREMEL) متوافق مع هذه الأداة
- لا تعرض الأداة/الشاحن/البطارية إلى الأمطار
- لا تشحن البطارية في محيط رطب أو مبلل
- لا تستخدم الشاحن في حالة تلفه؛ بل اذهب به إلى أحد مراكز خدمة DREMEL المسجلة رسمياً من أجل إجراء فحص الأمان
- لا تستخدم الشاحن في حالة تلف المسلك أو القابس؛ بل ينبغي استبدال المسلك أو القابس على الفور من أحد مراكز خدمة DREMEL المسجلة رسمياً
- لا تستخدم البطارية في حالة تلفها؛ بل ينبغي استبدالها على الفور
- لا تفكك الشاحن أو البطارية
- لا تحاول إعادة شحن البطاريات غير القابلة لإعادة الشحن باستخدام الشاحن
- درجات الحرارة المحيطة المسموح بها (الأداة/الشاحن/البطارية):
 - عند الشحن من 0 إلى +45 درجة مئوية
 - أثناء التشغيل من -20 إلى +50 درجة مئوية
 - أثناء التخزين من -20 إلى +50 درجة مئوية

الرموز المستخدمة

- ① برجاء قراءة هذه التعليمات
- ② وحدة إمداد قابلة للفصل
- ③ يجب استخدام حماية العين
- ④ يجب استخدام قناع واق من الغبار
- ⑤ لا تتصلخ من الأدوات الكهربائية في الغيابات المنزلية

تحذيرات أمان عامة

تحذير! اقرأ جميع تحذيرات الأمان وجميع التعليمات

قد يؤدي عدم اتباع التعليمات والتحذيرات إلى حدوث إصابات.

السلامة الشخصية

- f. كن منتهيًا، وانتهبه ما تم قطعه، وتحلّ بحسن التمييز عند تشغيل الآداة. لا تستخدم الآداة عندما تكون مجهدًا أو تحت تأثير العقاقير أو الكحول أو الأدوية. قد يؤدي تشتيت الانتباه للحظة واحدة أثناء تشغيل الأدوات إلى إصابة شخصية خطيرة.
- g. استخدم معدات حماية شخصية. واربد واقي عين عن الدوام.
- h. لا تتجاوز حافظ على توازنك وثبات قدميك طوال الوقت. يؤدي ذلك إلى التمكن من الحصول على تحكم أفضل في الآداة في المواقف المفاجئة.
- i. ارتد الملابس المناسبة، لا ترتد ملابس فضفاضة أو جواهر. وإبق شرك وملابسك وقفازيك بعيدًا عن الأجزاء المتحركة. فقد تعلق الملابس الفضفاضة أو الجواهر أو الشعر الطويل بالأجزاء المتحركة.

استخدام الآداة والعناية بها

- a. لا تضغط بقوة على الآداة. استخدم الآداة الصحيحة للتطبيق الذي تعمل عليه. ستدخز الآداة الصحيحة المهمة بشكل أفضل وأكثر أمانًا في النطاق الذي تم تصميمها من أجله.
- b. لا تستخدم الآداة في حالة تعذر تشغيلها أو إيقاف تشغيلها باستخدام المفتاح. تمثل أي أداة يتعذر التحكم فيها بالمفتاح خطرًا ويجب إصلاحها.
- c. قم بتخزين الأدوات المعطلة بعيدًا عن متناول الأطفال ولا تسمح للأشخاص الذين ليسوا على دراية بالآداة أو بهذه التعليمات أن يقوموا بتشغيل الآداة. فالأدوات تمثل خطرًا عندما تقع في أيدي مستخدمين غير مدربين.
- d. الحفاظ على الآداة وصيانتها. أفضص الآداة للتأكد من ضبط الأجزاء المتحركة أو عدم عاقبة حركتها، ومن كسر الأجزاء، وأي حالة أخرى قد تؤثر في تشغيل الآداة. في حالة تلف الآداة، يجب إصلاحها قبل الاستخدام. هناك العديد من الحوادث الناتجة عن صيانة الأدوات بشكل سيئ.
- e. إذا كان هناك أي احتمال من أن الجهاز أو المنظفات يمكن أن تلحق ضررًا بالسطح أو تشوه لونه، فيوصى بإجراء اختبار التوافق في مكان غير واضح قبل الاستخدام.
- f. لا تستخدم الأحماض غير المخففة أو الأستيون أو المذيبات.
- g. لا تستخدم السوائل القابلة للاشتعال.
- h. لا تلمس الأصمام الموصلة للكهرباء (مثل المفكات أو ما شابه) أو نخلها في مقبس micro-USB.

- i. لا تجر أي تغييرات أو تعديلات على الجهاز. قد تؤدي التعديلات غير المصرح بها إلى الإضرار بسلامة الجهاز. كما تؤدي إلى زيادة الضوضاء والاضطرابات وخصف الآداة.
- j. استخدم الآداة والملحقات وأجزاء الآداة وما إلى ذلك بما يتفق مع هذه التعليمات مع الأخذ في الاعتبار ظروف العمل والعمل المراد إنجازه. يؤدي استخدام الآداة في عمليات تشغيل تختلف عن تلك المصممة لها إلى التعرض لمواقف خطيرة.

استخدام البطارية والعناية بها

- a. لا تُعد شحن البطارية إلا باستخدام الشاحن الذي حددهته الشركة المصنعة. قد يتسبب الشاحن المناسب لنوع ما من حزم البطاريات في خطر نشوب حريق عند استخدام حزمة بطارية أخرى.
- b. لا تستخدم الأدوات إلا مع حزم البطاريات المصنعة لها خصيصًا. قد يؤدي استخدام أي حزم أخرى من البطاريات إلى خطر الإصابة أو نشوب حريق.
- c. عند عدم وجود حزمة البطارية قيد الاستخدام، احتفظ بها بعيدًا عن باقي الأصمام المعدنية مثل مشابك الورق، والصلوات، والمفاتيح، والمسامير، والمسامير اللولبية وغيرها من الأشياء المعدنية الصغيرة التي قد تعمل على توصيل أحد طرفي البطارية بالطرف الآخر. قد يتسبب تقاصر طرفي البطارية معًا في حدوث احتراق أو نشوب حريق.
- d. قد يتدفق سائل من البطارية في حالة الاستخدام الخاطئ، وعليك تجنب

ملاصمتها. إذا لامست البطارية دون قصد، فأغسل المنطقة التي لامست البطارية بالمياه. إذا لامس هذا السائل العين، فاشطفها بالمياه واطلب أيضًا المساعدة الطبية. قد يتسبب السائل المتدفق من البطارية في تهيج الجلد أو إحداث حروق.

تعليمات أمان لجميع عمليات التشغيل

- a. يجب أن يستخدم القائم بالتشغيل الجهاز وفقًا للوائح. يجب أن يراعي القائم بالتشغيل الظروف المحلية وأن يتنبه ما حوله من الأشخاص الآخرين، لاسيما الأطفال، عند تشغيل الجهاز.
- b. يجب توخي الحذر خاصة عند استخدام الجهاز في المرتفعات.
- c. لا تتكى خارج النافذة عند عند استخدام الجهاز.
- d. يتولى القائم بالتشغيل المسؤولية بشأن الأشخاص في منطقة العمل.
- e. لا تستعمل الملحقات التي لم ينصح بصمها ولم يصممها المصنع خصيصًا لهذه الآداة. لا تتكى إمكانية توصيل الملحقات بالآداة وحدها لضمان أمان التشغيل.
- f. يجب أن توافق قيمة السرعة المسموح بها للملحق على الأقل قيمة سرعة الدوران القصوى المذكورة على الآداة. يمكن أن تنكسر الملحقات وتتطاير في حالة ما إذا كانت الملحقات تدور بسرعة أكبر من قيمة السرعة المسموح بها.
- g. يجب أن يكون القطر الخارجي وسنمك الملحق في إطار تقييم قدرة الآداة. لا يمكن تأمين الملحقات ذات الحجم غير الصحيح أو التحكم فيها بشكل مناسب.
- h. يجب أن تتطابق أجزاء الملحقات الممنّنة التي يتم تركيبها مع سن محور الدوران. أما الملحقات التي يجري تركيبها على الحافة، فيجب أن تتلاءم فتحة محور الجيلات في الملحق مع قطر الحافة. إن الملحقات التي لا تُركب على محور دوران أداة التخلّيج بالآداة بقة تدور بشكل غير منتظم وتتهزّز بشدة وقد تؤدي إلى فقدان التحكم بها.
- i. لا تستخدم ملحقًا تالفًا. أفضص الآداة الملحقة مثل العجلات الكاشطة قبل الاستخدام للكشف عن التشققات والشروخ، ولوحة الدعم للكشف عن الشروخ أو التمزق أو البلى الزائد، أو الفرشاة السكنية للكشف عن الأسلاك المكشوفة أو المتكسرة. أفضص الآداة أو الآداة الملحقة في حالة سقوطها للكشف عن التلف أو قم بتركيب أداة ملحقة خالية من التلف. بعد فحص أداة ملحقة و تركيبها، ابتعد وايد الحاضرين عن محيط الآداة الملحقة الدوارة و قم بتشغيل الآداة بسرعة اللاحمل القصوى لمدة دقيقة واحدة. إن عدد الشغل التالفة غالبًا ما تنكسر خلال هذه المدة التجريبية.
- j. لا يُستخدم هذا الجهاز من جانب الأشخاص (بما في ذلك الأطفال) الذين يعانون من قدرات بدنية أو حسية أو عقلية منخفضة، أو نقص الخبرة والمعرفة أو لم يعضوا على الإشراف أو التعليمات المتعلقة باستخدام الجهاز من جانب شخص مسؤول عن سلامتهم.
- k. تنبه إلى ابتعاد الآداة عن مجال عملك بمسافة آمنة. ينبغي أن يرتدي كل من يطى مجال العمل عتاد وقائية شخصي. قد تتطاير شظايا قطع العمل أو شظايا أداة ملحقة مكسورة بعيدًا وتتسبب في الإصابة حتى خارج مجال العمل المباشر.
- l. لا تترك الآداة من يدك مطلقًا حتى تتوقف الآداة الملحقة تمامًا. قد تعلق الآداة الملحقة الدوارة في السطح وتتفكك التحكم في الآداة.
- m. لا تترك الآداة قيد التشغيل أثناء حملها بجيبك. قد تتكلم ثيابك عند ملاصمة عدة الشغل بشكل غير مقصود وقد تنغرز في جسدك.
- n. يجب مراقبة الأطفال للتأكد من عدم لميهم بالجهاز.

لا تعمل باستخدام مواد تحتوي على الأستبستوس (حيث يعتبر الأستبستوس مادة مسرطنة)

يجب مراعاة وتطبيق الإجراءات الوقائية أثناء العمل عندما يكون هناك إمكانية لإثارة للغبار لأنه قد يضر بصحة الفرد، أو قد يكون قبالًا للاشتعال أو الانفجار (كما أن بعض الآتية مُدرسة)؛ لذا يجب ارتداء قناع واق من الغبار باستخدام أداة استرجاع الغبار/الشظايا عند يكون من الممكن توصيلها

المواصفات

رقم الطراز	PC10
الجهود الكهربائي	3.6 فولت
السرعة	2,200/دقيقة
الحد الأقصى للملحقات	64 ملم
سعة البطارية.	7.2 وات/ساعة
الوزن	0.452 كجم
الشاحن	
الإدخال	100-240 فولت تيار متردد، 50/60 هرتز، 150 مللي أمبير
الإخراج	5.0 فولت تيار مستمر، 1.0 أمبير
الوزن	0.1 كجم

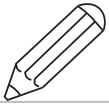

A series of horizontal lines for writing, consisting of 21 evenly spaced lines that fill most of the page.

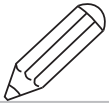

A series of horizontal lines for writing, consisting of 21 evenly spaced lines that fill the majority of the page.

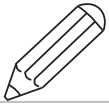

A series of horizontal lines for writing, consisting of 21 evenly spaced lines that fill the majority of the page.

Bosch Power Tools B.V.
Konijnenberg 60
4825 BD Breda
The Netherlands

