

Lawn Mower and Garden Tool Sharpener Model 675

Use for sharpening rotary lawn mower blades.

⚠ WARNING To reduce the risk of injury, user must read and understand the tool instruction manual and this instruction sheet.

Attachment for use with Dremel Rotary Tool Models 100, 200, 300, 400, 4000, 770, 800, 275, 285, 395, 398 & 8200.

Lawn Mower and Garden Tool Sharpener Installation

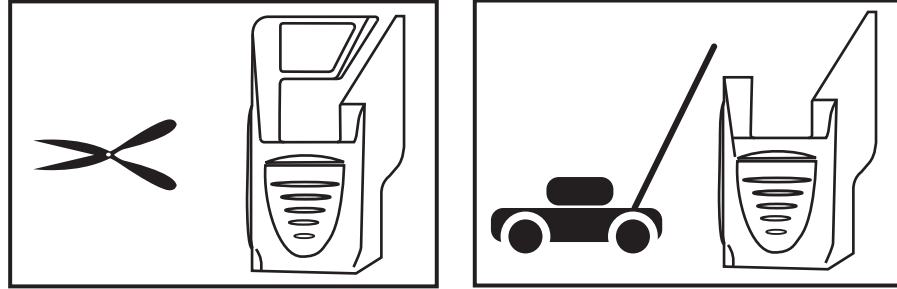

1. Unscrew the housing cap from the tool. Replace collet nut. See figure 1.
2. Insert a new or newly dressed Dremel #932 Aluminum Oxide Grinding Stone all the way into the collet and tighten the collet nut. The bit must be inserted far enough into the collet so that the tip does not touch the attachment. See figure 2.
3. Screw the lawn mower or garden tool sharpener attachment onto the Dremel Rotary Tool housing. See figure 3 & 4.

⚠ WARNING Use only Dremel #932 sharpening stone with this attachment. Other stones may not fit attachment or be properly sized or speed rated.

Lawn Mower and Garden Tool Sharpener Operation

⚠ WARNING Consult your lawn mower owner's manual for blade maintenance, blade removal, and reinstallation instructions. Cracks in blade body or improper blade removal and reinstallation may lead to serious injury.

⚠ WARNING Inspect the blade for cracks or missing sections. Replace blade if found cracked or damaged. Cracked or damaged blades can break apart under operation.

⚠ WARNING Wear eye protection, gloves, and a dust mask. The operation of any power tool can result in foreign objects being thrown into the eyes which can result in eye damage. Lawn mower blades have sharp edges which can lacerate hands. Grinding operations generate particles which can be inhaled.

Sharpen Blade

Place removed blade into a vise or clamp. Position sharpener attachment over the beveled edge of the blade, keeping at the angle of the guide following the angle of the existing beveled edge. Turn on rotary tool and pass over each end of the blade an equal number of times, at the same speed and pressure to keep the blade in balance until edge is sharp.

⚠ WARNING Stone grabbing on the blade corner can kick back and cause loss of control.

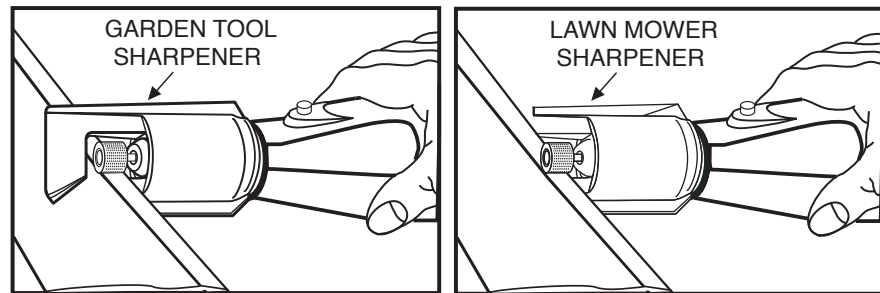

Balance Blade

Drive a nail into a beam or wall. Leave about one inch of straight nail exposed. Place the center hole of the blade over the head of the nail with the blade in a horizontal position. If the blade is balanced, it should remain in a horizontal position. If one side of the blade moves downward, use the grinding stone (without the guide) to remove small amounts of material from the very end of that side of the blade. Remove just enough material from the end to bring the blade to a balanced stop on the nail.

Sharpening other Garden Tools

The sharpener attachment may be used to sharpen other non-motorized lawn and garden tools such as shovels, hoes and pruning shears that will fit in the guide. Position sharpener attachment over beveled edge of tool to be sharpened. Following the angle of the existing beveled edge with the angle of the guide, pass over the edge of the garden tool at an even speed and pressure until it's sharp.

Aiguiseur des lames de tondeuse et d'autres outils de jardinage. – Modèle 675

À utiliser pour affûter les lames de tondeuse rotative.

⚠ AVERTISSEMENT Pour réduire le risque de blessures, l'utilisateur doit lire et comprendre le guide de directives de l'outil et cette fiche de directives.

Accessoire pour usage avec l'outil rotatif Dremel modèle 100, 200, 300, 400, 4000, 770, 800, 275, 285, 395, 398 et 8200.

Installation de l'aiguiseur des lames de tondeuse et outils de jardinage

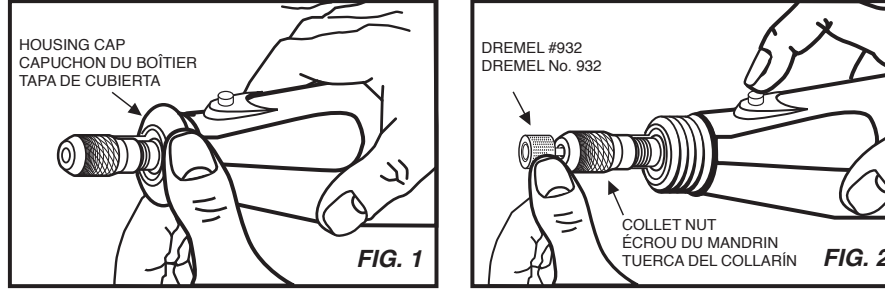

1. Dévissez le capuchon du boîtier. Remettez en place l'écrou du mandrin. (Voir Fig. 1)
2. Insérez complètement dans le mandrin une pierre d'affûtage en oxyde d'aluminium Dremel #932 neuve ou récemment apprêtée. Resserrez le capuchon du boîtier. La mèche doit être insérée assez profondément dans le mandrin de façon à ce que le bout ne touche pas le dispositif. (Voir Fig. 2)
3. Vissez le dispositif d'affûtage pour tondeuse ou outils de jardinage dans le boîtier de l'outil rotatif Dremel. (Voir Fig. 3 et 4)

⚠ AVERTISSEMENT N'utilisez avec ce dispositif que la pierre d'affûtage Dremel #932. Toute autre pierre pourrait ne pas convenir au dispositif ou pourrait ne pas avoir les cotes de taille ou de vitesse requises.

Utilisation de l'affûteuse pour tondeuse à gazon et outils de jardinage.

⚠ AVERTISSEMENT Consultez le Guide de l'utilisateur de la tondeuse à gazon pour les instructions de démontage, d'entretien et de réinsertion de la lame. Les fissures dans la lame ou un démontage ou réinsertion inappropriés de la lame peuvent entraîner des blessures corporelles.

⚠ AVERTISSEMENT Inspectez la lame pour vous assurer de l'absence de craquelures ou de sections manquantes. Si la lame est craquelée ou endommagée, remplacez-la. Les lames craquelées ou endommagées peuvent se briser pendant l'usage.

⚠ AVERTISSEMENT Portez une protection des yeux, des gants et un masque anti-poussière. L'usage de tout outil mécanique peut projeter dans les yeux des corps étrangers, ce qui pourrait causer des blessures aux yeux. Les lames de tondeuse comportent des arêtes vives, ce qui risque de causer des lacerations aux mains. Les travaux de meulage produisent des particules pouvant être inhalées.

Affûtage de la lame

Placez la lame enlevée de la tondeuse dans un étau ou une pince. Placez le dispositif d'affûtage sur l'arête en biseau de la lame en vous assurant que le dispositif est au même angle que celui de l'arête en biseau. Mettez l'outil rotatif en marche et déplacez le dispositif tout au long de chaque section de la lame au même nombre de reprises, à la même vitesse et en y appliquant la même pression, pour assurer que la lame est bien équilibrée.

⚠ AVERTISSEMENT L'agrippement par la meule du coin de la lame peut provoquer un recul et causer une perte de contrôle.

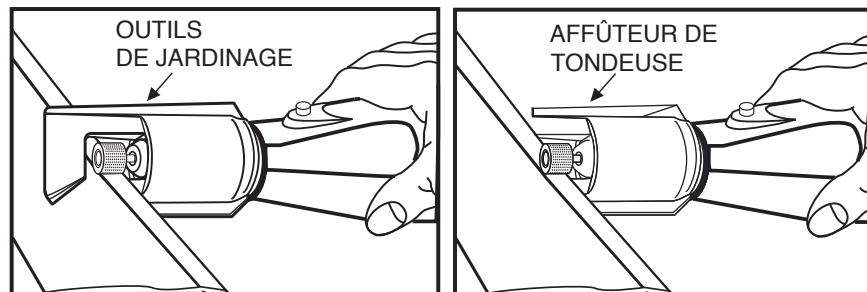

Équilibrage de la lame

Enfoncez un clou dans une poutre ou dans un mur. Assurez-vous que le clou dépasse du mur par au moins un pouce. Placez l'orifice central de la lame sur la tête du clou et placez la lame en position horizontale. Si la lame est bien équilibrée, elle devrait demeurer en position horizontale. Si un côté de la lame se déplace vers le bas, utilisez la pierre d'affûtage (sans le guide) pour retirer de petites quantités de matériau de l'extrémité de ce côté de la lame. Retirez seulement suffisamment de matériau de cette extrémité pour amener la lame à un arrêt équilibré sur le clou.

Affûtage d'autres outils de jardinage

Le dispositif d'affûtage peut être utilisé pour affûter d'autres outils de jardinage non-motorisés, par exemple toute pelle, pioche ou cisaille à émonder pouvant s'insérer dans le guide. Placez le dispositif d'affûtage sur l'arête en biseau de l'outil à affûter. En suivant l'angle de l'arête en biseau, déplacez le dispositif tout au long de la lame, en y appliquant une pression ou une vitesse uniformes, jusqu'à ce que la lame soit bien affûtée.

Afilador Modelo 675 para Cortadoras de Césped y Herramientas de Jardín – Modelo 675

Para afilar las cuchillas de cortadoras de césped rotativas.

⚠ ADVERTENCIA Para reducir el riesgo de lesiones, el usuario debe leer y comprender el manual de instrucciones de la herramienta y esta hoja de instrucciones.

Aditamento sólo para uso en Herramientas Rotativas Dremel Modelos 100, 200, 300, 400, 4000, 770, 800, 275, 285, 395, 398 y 8200.

Instalación del Afilador para Cortadoras de Césped y Herramientas de Jardín



- 1: Desenrosque la tapa de cubierta del casco de la herramienta. Reinstale la tuerca del collarín. Vea la figura 1.
- 2: En el collarín inserte hasta el fondo una piedra esmeril, nueva o rectificada, Dremel No. 932 de óxido de aluminio y vuelva a ajustar la tuerca del collarín. La mecha debe insertarse lo suficiente dentro del collarín para que la punta no haga contacto con el accesorio. Vea la figura 2.
- 3: Enrosque el accesorio para afilar cortadoras de césped o herramientas de jardinen el casco de la herramienta rotativa Dremel. Vea la figura 3 y 4.

⚠ ADVERTENCIA Sólo use piedras de afilar Dremel No. 932 en este accesorio. Otras piedras podrían no entrar bien, no ser del tamaño adecuado o ser inadecuadas para la velocidad de la herramienta.

Operación del Afilador para Cortadoras de Césped y Herramientas de Jardín

⚠ ADVERTENCIA Consulte el manual del usuario de la cortadora de césped para las instrucciones sobre el mantenimiento, desmontaje y reinstalación de la cuchilla. Las rajaduras en la cuchilla, el desmontaje o la reinstalación inadecuadas pueden causar lesiones personales serias.

⚠ ADVERTENCIA Inspeccione si las hojas tienen rajaduras o partes faltantes. De ser así, reemplácelas porque se pueden romper cuando estén operando.

⚠ ADVERTENCIA Use protección ocular, guantes y máscara antipolvo. La operación de cualquier herramienta eléctrica puede lanzar objetos a los ojos causándoles lesiones. Las hojas de las máquinas cortadoras de césped son filosas y pueden lacerar las manos. Las operaciones de esmerilado generan partículas que se pueden inhalar.

Afilado de Hojas

Una vez que desmonte las hojas, colóquelas en una prensa. Coloque el accesorio afilador sobre el borde biselado de la hoja, manteniendo el ángulo de la guía. Haga funcionar la herramienta rotativa y, siguiendo el ángulo del bisel, pásela por el borde de cada extremo de la hoja igual número de veces, con la misma velocidad y presión para mantener el balance, hasta que el borde quede con filo.

⚠ ADVERTENCIA Agarrar la piedra con la esquina de la cuchilla puede causar contragolpe y pérdida de control.



Balance de la Hoja

Instale un clavo en una viga o pared, dejando expuesto como una pulgada (2,5 cm). Cuelgue la hoja horizontalmente en el clavo por el orificio central de la hoja. Si la hoja permanece en esa posición, está balanceada. Si un lado de la hoja se mueve hacia abajo, utilice la piedra de amolar (sin la guía) para retirar cantidades pequeñas de material del final del extremo de ese lado de la hoja. Retire justo suficiente material del extremo para llevar la hoja a una parada balanceada sobre el clavo.

Afilado de Otras Herramientas de Jardín

El accesorio afilador también puede usarse para afilar otras herramientas manuales de jardín como palas, azadones, tijeras de podar que quedan en la guía. Coloque el accesorio afilador sobre el borde biselado de la hoja de la herramienta y siguiendo el ángulo del bisel, pase el afilador por el borde de la herramienta de jardín varias veces con la misma velocidad y presión hasta afilarla.

DREMEL® Chain Saw Sharpening Attachment Kit

Owner's Manual - Model 1453

CHAIN SAW SHARPENING WARNINGS

⚠ WARNING Read and understand these instructions and the chain saw manual for complete details for sharpening and use of the chain saw. Failure to follow all instructions and warnings may lead to injury.

⚠ WARNING Disconnect electrical plug or spark plug lead from the power source. Accidental start up could cause serious personal injury.

⚠ WARNING Wear eye protection and dust mask. Grinding action will cause dust and sparks.

⚠ WARNING Teeth of chain must be sharpened equally and evenly. Uneven teeth can cause the saw to kickback and excessive wear to the bar.

Your new chain saw sharpening attachment kit will fit on Dremel rotary tool models 275, 285, 395, 398, 850 and 780. When attached to a Dremel rotary tool, the Chain Saw Sharpening attachment will sharpen nearly all popular sizes of chain if you follow these simple instructions.

ASSEMBLY OF CHAIN SAW SHARPENING ATTACHMENT

Because there are different sizes and types of chains used on different saws, your new sharpener must be assembled to suit your particular chain. To do this:

1. First determine the size and pitch of your saw chain. Refer to your chain saw owner's manual, your chain saw instruction manual or contact the chain manufacturer for this information.
2. Refer to the chart below for the correct grinding stone.

Chain Size / Pitch	Grinding Wheel Size (Diameter)	Grinding Wheel Color	Grinding Wheel Catalog No.	Guide Gauge
1/4" PITCH	5/32"	Blue	453	Side 1
3/8" PITCH	7/32"	Pink	455	Side 1
3/8" PITCH LOW PROFILE (LP)	5/32"	Blue	453	Side 1
.325" PITCH	3/16"	Orange	454	Side 1

3. When you have determined the correct grinding stone for your chain from the chart, assemble attachment by screwing the guide (B) and appropriate number of spacers (C) to the clamp (D) using the two screws (A), as shown in figure 1.

- If using the 7/32" diameter (pink) grinding stone, assemble **both spacers** between the guide and the clamp.
- If using the 3/16" diameter (orange) grinding stone, assemble with **only one spacer** between the guide and the clamp.
- If using the 5/32" diameter (blue) grinding stone, **no spacers** are needed.

4. Securely mount the correct grinding stone in your tool with approximately 1/4" of the shank exposed between the chuck cap and the stone (Figure 2). Use the rotary tool wrench to securely tighten the chuck cap.

5. Remove the housing cap from your rotary tool and screw on the chain saw sharpening attachment (Figure 3).

6. Using the appropriate side of the gauge (E) (see above chart), check to see if the guide (B) is properly positioned in respect to the grinding stone (F). The gauge must be flush with the corner (G) of the guide while making contact with the grinding stone (Figure 4).

If the guide is not properly positioned, use a screwdriver (the end of the gauge has a screwdriver (H) on it) to loosen the two guide mounting screws (A) enough so the guide can be moved (I). It has elongated holes to allow for adjustment. Using the appropriate side of the gauge, adjust the guide so it is properly positioned in respect to the grinding stone and tighten the screws.

SHARPENING THE CHAIN

1. Set your saw on a flat, solid surface so it will not slip while you are sharpening the chain. The chain tension should be adjusted as specified in the Chain Saw Owner's Manual. If it is too loose, the teeth will move, resulting in a poor sharpening job.

Sharpening will be best accomplished if done on the flat of the saw bar – somewhere near the middle of the bar.

2. The saw should first be positioned so that you are looking at the side of the chain bar with the motor to your right. Cutter teeth on the far side of the chain are sharpened, from inside to outside, or away from you, as shown in Figure 5. The guide (B) should be laid flat on the tooth with the 30° index line (L) parallel with the chain. This index line should be aligned by eye with the chain.

Two or three light strokes are usually enough unless the cutters have been damaged. Sharpen all cutters equal. Start with the cutter with the most visual damage (i.e. nicks or gouges) and sharpen all cutters back equally. Do not remove excessive material as this only shortens the life of the chain.

Note: Sharpen cutter teeth (J) only, not the depth gauge (K).

3. When all of the teeth on the top of the bar have been sharpened, advance the chain using a glove or a rag to protect your hand, by pulling the chain toward the end of the bar. Repeat until all the teeth on the far side of the chain have been sharpened.

4. Turn the saw around so that you are looking at the side of the chain bar with the motor to your left. Sharpen the cutter teeth on the far side of the chain, from inside to outside, or away from you, as shown in Figure 6. The guide should be laid flat on the tooth with the 30° index line parallel with the chain.

Repeat the process above to sharpen all of the cutter teeth on the far side of the chain.

5. After your chain has been sharpened a number of times, you may find that it does not cut as fast as you feel it should. Each cutter on your chain has a depth gauge (K) just ahead of the cutting edge (J) that determines how big a bite it can take. To check for proper depth of the cut, lay a metal straight edge across the tops of the cutting edges, as shown in Figure 7, and check the dimension indicated. This dimension should be approximately equal to the thickness of the gauge furnished with your chain saw sharpening kit. If it is not, file or grind the chain depth gauge until the clearance is approximately equal to the thickness of the sharpening kit gauge. Be careful to maintain its shape. Do not remove more material than necessary or you will overload your saw. Also, be careful to keep this depth gauge setting uniform on all cutter teeth or you will not be able to make a straight cut.

ORDERING INFORMATION - refer to figure 8.

CODE NO.	PART NO.	DESCRIPTION
1	1453	Sharpening Attachment, Complete
2	990869	Gauge & 2 Spacers
3	453	5/32" Grinding Wheel, Blue
4	454	3/16" Grinding Wheel, Orange
5	455	7/32" Grinding Wheel, Pink

WRITE FOR CURRENT PRICES - NO C.O.D.'S

UNITED STATES
Dremel Service Center
4915 Twenty-First Street
Racine, WI 53406
Dremel Service Center
4631 E. Sunny Dunes
Palm Springs, CA 92264

OUTSIDE OF CONTINENTAL UNITED STATES
See your local distributor or write to: Dremel,
4915 Twenty-First Street,
Racine, WI 53406

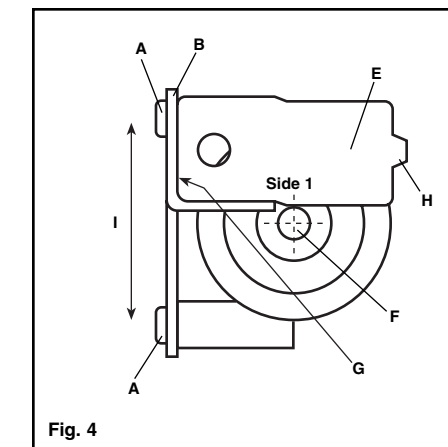
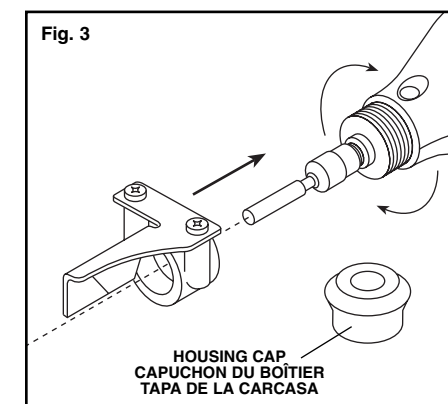
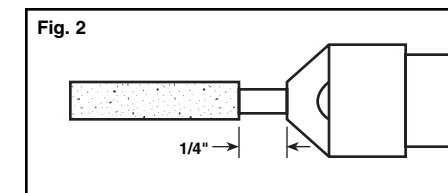
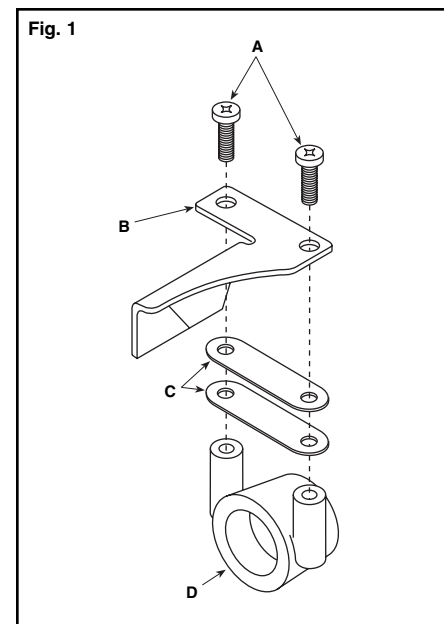

Fig. 4

VIEW: looking down at the tip of the tool with guide mounting screws to the left.

VUE vers la pointe de l'outil avec les vis de montage du guide à gauche

VISTA: Mirando hacia abajo, hacia la punta de la herramienta, con los tornillos de montaje de la guía ubicados a la izquierda.

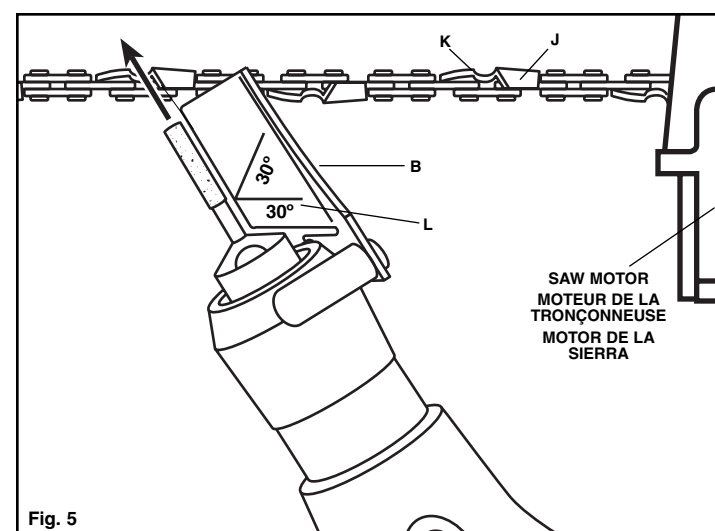

Fig. 5

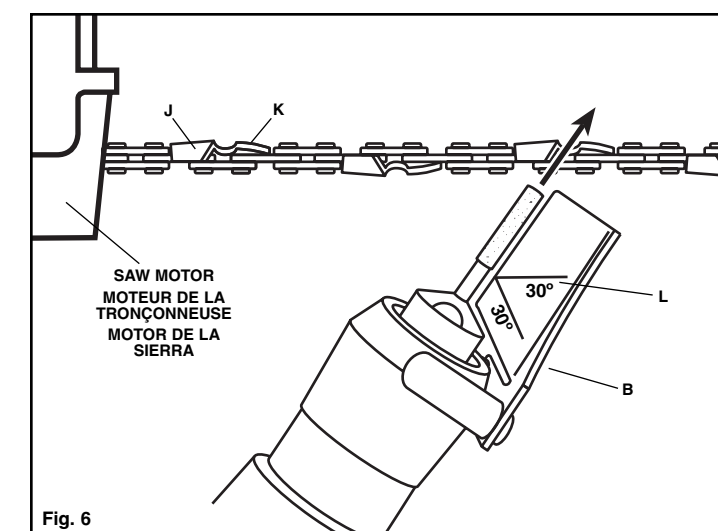

Fig. 6

⚠ WARNING Disconnect electrical plug or spark plug lead from the power source. Accidental start up could cause serious personal injury.

⚠ AVERTISSEMENT Débranchez la prise ou le fil de bougie. Tout démarrage intempestif risque de causer des blessures corporelles graves.

⚠ ADVERTENCIA Desconecte de la fuente de alimentación el enchufe eléctrico o el hilo de conexión de la bujía. Un arranque accidental podría causar lesiones personales graves.

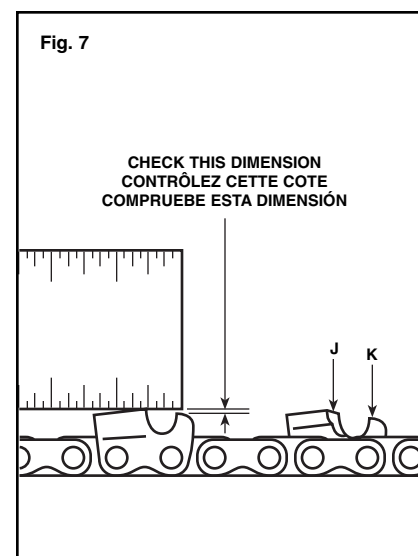

Fig. 7

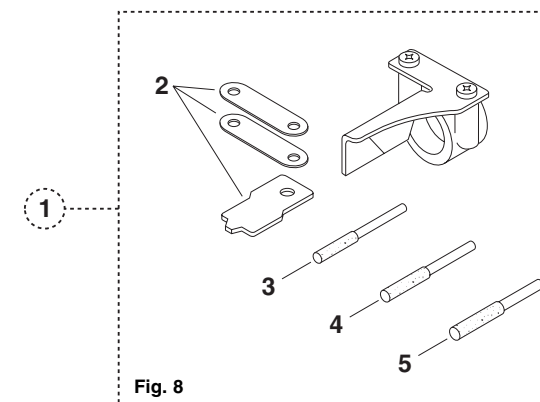

Fig. 8

DREMEL® , accessoire en kit pour l’affûtage de tronçonneuses

Mode d’emploi – Modèle 1453

AVERTISSEMENTS AYANT TRAIT À L’AFFÛTAGE DES TRONÇONNEUSES

Veillez lire et comprendre ces instructions et le mode d’emploi de la tronçonneuse. Ils contiennent des consignes détaillées quant à l’affûtage et l’utilisation des tronçonneuses. Il y a risque de blessures si on ne suit pas tous ces avertissements et toutes ces consignes.

⚠ AVERTISSEMENT Débranchez la prise ou le câble de bougie. Tout démarrage intempestif risque de causer des blessures corporelles graves.

⚠ AVERTISSEMENT

Portez une protection oculaire et un masque à poussière. Le meulage produit de la poussière et des étincelles.

⚠ AVERTISSEMENT

Les dents de la chaîne doivent être affûtées de manière uniforme et régulière. Si les dents sont irrégulières, la tronçonneuse risque de rebondir et la barre risque de s’user excessivement.

Deux ou trois coups légers sont en général suffisants à moins que les tranchants soient endommagés. Affûter tous les tranchants de manière identique. Commencez par le tranchant le plus abîmé (brèches ou coups par ex.) et affûtez tous les tranchants de la même manière. N’enlevez pas trop de matière car cela réduit la durée de vie de la lame.

Note : Affûtez uniquement les dents tranchantes (J), pas les butées de profondeur (K).

3. Après avoir affûté toutes les dents situées sur le dessus de la barre, utilisez un gant ou un chiffon pour vous protéger la main et tirez la chaîne vers l’extrémité de la barre pour la faire avancer. Continuez d’affûter jusqu’à ce que toutes les dents du côté opposé de la chaîne soient aiguisées.

4. Faites pivoter la tronçonneuse de manière à ce que le côté de la barre de chaîne soit face à vous, mais cette fois avec le moteur à votre gauche. Affûtez les dents tranchantes situées du côté opposé de la chaîne, de l’intérieur vers l’extérieur (en s’éloignant de soi) comme indiqué à la figure 6. Le guide doit être posé à plat sur la dent avec le repère à 30° parallèle à la chaîne.

Continuez d’affûter jusqu’à ce que toutes les dents du côté opposé de la chaîne soient aiguisées.

5. Après avoir affûté la chaîne plusieurs fois, il se peut qu’elle ne coupe plus aussi vite que vous l’aimeriez. Chaque dent tranchante sur la chaîne est munie d’une butée de profondeur (K) placée juste à l’avant du tranchant (J). Cette butée détermine la taille maximale du copeau. Pour contrôler la profondeur de coupe, placez une règle en métal sur les sommets des dents tranchantes comme indiqué à la figure 7 et vérifiez la cote indiquée. Elle devrait être approximativement égale à l’épaisseur de la jauge fournie avec votre kit d’affûtage de tronçonneuse. Si la cote est trop faible, limez ou meulez la butée de profondeur de la chaîne pour ramener la distance à une valeur approximativement égale à l’épaisseur de la jauge du kit d’affûtage de tronçonneuse. Faites bien attention de maintenir son profil. N’enlevez pas plus de matière que nécessaire sinon votre tronçonneuse fonctionnera en surcharge. Faites également bien attention de conserver la même distance sur toutes les butées de profondeur de toutes les dents tranchantes sinon il sera impossible de tronçonner droit.

Figure 1. Affûtez les dents tranchantes de la chaîne.

Figure 2. Affûtez les dents tranchantes de la chaîne.

Figure 3. Affûtez les dents tranchantes de la chaîne.

Figure 4. Affûtez les dents tranchantes de la chaîne.

Figure 5. Affûtez les dents tranchantes de la chaîne.

Figure 6. Affûtez les dents tranchantes de la chaîne.

Figure 7. Affûtez les dents tranchantes de la chaîne.

Figure 8. Affûtez les dents tranchantes de la chaîne.

POUR COMMANDER, reportez-vous à la figure 8.

N° DE CODE	N° DE PIÈCE	DESCRIPTION
1	1453	Accessoire d’affûtage complet
2	990869	Jauge et 2 cales
3	453	Meule de 5/32 po, bleue
4	454	Meule de 3/16 po, orange
5	455	Meule de 7/32 po, rose

Figure 9. Affûtez les dents tranchantes de la chaîne.

ÉCRIVEZ-NOUS POUR OBTENIR LES PRIX COURANTS – PAS DE PAIEMENTS À LA LIVRAISON

ÉTATS-UNIS

Centre de Service Dremel
4915 Twenty-First Street
Racine, Wi 53406

Centre de Service Dremel
4631 E. Sunny Dunes
Palm Springs, CA 92264

EN DEHORS DE LA ZONE CONTINENTALE DES ÉTATS-UNIS

Voir votre distributeur local ou écrire à :
Dremel
4915 Twenty-First Street
Racine, WI 53406

Juego de aditamento afilador para sierras de cadena DREMEL®

Manual del usuario, modelo 1453

ADVERTENCIAS PARA AFILAR SIERRAS DE CADENA

Lea y entienda estas instrucciones y el manual de la sierra de cadena para obtener detalles completos de afilado y uso de la sierra de cadena. Si no sigue todas las instrucciones y advertencias, el resultado podría ser lesiones.

⚠ ADVERTENCIA

Desconecte de la fuente de alimentación el enchufe eléctrico o el hilo de conexión de la bujía. Un arranque accidental podría causar lesiones personales graves.

⚠ ADVERTENCIA

Use protección de los ojos y una máscara antipolvo. La acción de amolado causará polvo y chispas.

⚠ ADVERTENCIA

Los dientes de la cadena deben afilarse de forma igualada y uniforme. Los dientes desigu­la­dos pueden hacer que la sierra experimente retroceso y causar desgaste excesivo de la barra.

Figura 1. Posicione la sierra de cadena para afilar.

2. La sierra debe posicionarse primero de manera que usted esté mirando hacia el lado de la barra de la cadena con el motor ubicado a su derecha. Los dientes de los cortadores que están en el lado alejado de la cadena se afilan desde dentro hacia afuera, o alejándose de usted, de la manera que se muestra en la Figura 5. La guía (B) debe colocarse plana sobre el diente con la línea de índice de 30° (L) paralela a la cadena. Esta línea de índice debe alinearse a ojo con la cadena.

Generalmente, dos o tres pasadas ligeras son suficientes, a menos que los cortadores se hayan dañado. Afile todos los cortadores por igual. Comience con el cortador que tenga mayor daño visible (es decir, mellas o ranuras) y afile todos los cortadores de forma igualada. No quite material excesivo, ya que esto únicamente reduce la duración de la cadena.

Nota: Afile solamente los dientes de los cortadores (J), no el calibre de profundidad (K).

3. Cuando todos los dientes de la parte superior de la barra hayan sido afilados, avance la cadena utilizando un guante o un trapo para protegerse la mano, tirando de la cadena hacia el extremo de la barra. Repita el procedimiento hasta que todos los dientes del lado alejado de la cadena hayan sido afilados.

4. Dé la vuelta a la sierra de manera que usted esté mirando hacia el lado de la barra de la cadena con el motor a su izquierda. Afile los dientes de los cortadores que están en el lado alejado de la cadena, desde dentro hacia afuera, o alejándose de usted, de la manera que se muestra en la Figura 6. La guía debe colocarse en posición plana sobre el diente con la línea de índice de 30° paralela a la cadena.

Repita el proceso que antecede para afilar todos los dientes de los cortadores que están en el lado alejado de la cadena.

5. Una vez que la cadena haya sido afilada varias veces, es posible que compruebe que no corta tan rápido como le parece que debería hacerlo. Cada cortador de la cadena tiene un calibre de profundidad (K) justo delante del borde de corte (J) que determina el tamaño del bocado que puede tomar. Para comprobar la profundidad apropiada del corte, ponga una regla recta de metal transversalmente a las partes superiores de los bordes de corte, de la manera que se muestra en la Figura 7, y compruebe la dimensión indicada. Esta dimensión debe ser aproximadamente igual al grosor del calibre suministrado con el juego de afilar para sierras de cadena. Si no lo es, lime o amuele el calibre de profundidad de la cadena hasta que la holgura sea aproximadamente igual al grosor del calibre del juego de afilar. Tenga cuidado de mantener su forma. No quite más material del que sea necesario o sobrecargará la sierra. Además, tenga cuidado de mantener uniforme este ajuste del calibre de profundidad en todos los dientes de los cortadores o no podrá hacer un corte recto.

Figura 8. Afile los dientes de los cortadores de la sierra.

INFORMACIÓN DE PEDIDO: Consulte la figura 8.

NO. DE CÓDIGO	NO. DE PIEZA	DESCRIPCIÓN
1	1453	Aditamento afilador completo
2	990869	Calibre y 2 separadores
3	453	Rueda de amolar de 5/32" azul
4	454	Rueda de amolar de 3/16" naranja
5	455	Rueda de amolar de 7/32" rosa

Figura 9. Afile los dientes de los cortadores de la sierra.

ESCRIBA PARA OBTENER LOS PRECIOS ACTUALES: NO SE HACEN ENVÍOS CONTRA REEMBOLSO

ESTADOS UNIDOS

Dremel Service Center
4915 Twenty-First Street
Racine, Wi 53406

Dremel Service Center
4631 E. Sunny Dunes
Palm Springs, CA 92264

FUERA DE LOS ESTADOS UNIDOS CONTINENTALES

Ve a su distribuidor local o escriba a:
Dremel,
4915 Twenty-First Street
Racine, WI 53406

3. Cuando haya determinado en el cuadro anterior cuál es la piedra de amolar correcta para su cadena, ensamble el aditamento enroscando la guía (B) y el número apropiado de separadores (C) en la abrazadera (D), utilizando los dos tornillos (A), de la manera que se muestra en la Figura 1.

• Si está utilizando la piedra de amolar de 7/32" de diámetro (rosa), ensamble **ambos separadores** entre la guía y la abrazadera.

• Si está utilizando la piedra de amolar de 3/16" de diámetro (naranja), ensamble el aditamento con **solamente un separador** entre la guía y la abrazadera.

• Si está utilizando la piedra de amolar de 5/32" de diámetro (azul), **no se necesitan separadores**.

4. Monte firmemente la piedra de amolar correcta en la herramienta con aproximadamente 1/4 de pulgada del vástago al descubierto entre la tapa del mandril y la piedra (Figura 2). Utilice la llave de tuerca para herramienta giratoria para apretar firmemente la tapa del mandril.

5. Quite la tapa de la carcasa de su herramienta giratoria y enrosque el aditamento afilador para sierras de cadena (Figura 3).

6. Utilizando el lado apropiado del calibre (E) (consulte el cuadro que antecede), asegúrese de que la guía (B) esté posicionada apropiadamente en relación con la piedra de amolar (F). El calibre debe estar al ras con la esquina (G) de la guía mientras hace contacto con la piedra de amolar (Figura 4).

Si la guía no está posicionada apropiadamente, utilice un destornillador (el extremo del calibre tiene un destornillador (H) en él) para aflojar los dos tornillos de montaje de la guía (A) lo suficiente como para que la guía pueda moverse (I). La guía tiene agujeros alargados para permitir el ajuste. Utilizando el lado apropiado del calibre, ajuste la guía de manera que esté posicionada apropiadamente en relación con la piedra de amolar y apriete los tornillos.

AFILADO DE LA CADENA

1. Coloque la sierra sobre una superficie sólida plana para que no resbale mientras está afilando la cadena. La tensión de la cadena debe ajustarse tal como se especifica en el manual del usuario de la sierra de cadena. Si está demasiado floja, los dientes se moverán, dando como resultado un trabajo de afilado deficiente.

El afilado se logra mejor si se hace en la superficie plana de la barra de la sierra, en algún lugar cerca del centro de la barra.